



# MORRIS

R71452NFDD

## ΟΔΗΓΙΕΣ ΧΡΗΣΗΣ

ΨΥΓΕΙΟΚΑΤΑΨΥΚΤΗΣ / REFRIGERATOR





## USER MANUAL

Διαβάστε προσεκτικά τις Οδηγίες Χρήσης πριν χρησιμοποιήσετε τη συσκευή  
Please read this manual carefully before use this product

## Thank you for choosing this product.

This user manual contains important information on safety and instructions intended to assist you in the operation and maintenance of your appliance.

Please take the time to read this user manual before using your appliance and keep this book for future reference.

Icon	Type	Meaning
	<b>WARNING</b>	Serious injury or death risk
	<b>RISK OF ELECTRIC SHOCK</b>	Dangerous voltage risk
	<b>FIRE</b>	Warning; Risk of fire / flammable materials
	<b>CAUTION</b>	Injury or property damage risk
	<b>IMPORTANT</b>	Operating the system correctly

# CONTENTS

<b>1 SAFETY INSTRUCTIONS .....</b>	<b>5</b>
1.1 General Safety Warnings .....	5
1.2 Installation warnings .....	9
1.3 During Usage.....	9
<b>2 DESCRIPTION OF THE APPLIANCE .....</b>	<b>11</b>
2.1 Dimensions.....	12
<b>3 USING THE APPLIANCE .....</b>	<b>13</b>
3.1 Information about New Generation Cooling Technology .....	13
3.2 Display and Control Panel.....	13
3.3 Operating your Fridge Freezer .....	13
3.3.1 Super Freeze Mode.....	14
3.3.2 Super Cool Mode.....	14
3.3.3 Economy Mode.....	14
3.3.4 Holiday Mode.....	14
3.3.5 Drink Cool Mode.....	15
3.3.6 Screen Saver Mode.....	15
3.3.7 The Child Lock Function.....	16
3.4 Temperature Settings .....	16
3.4.1 Freezer Temperature Settings.....	16
3.4.2 Cooler Temperature Settings.....	16
3.4.3 Door Open Alarm Function.....	17
3.5 Temperature Settings Warnings .....	17
3.6 Accessories .....	17
3.6.1 Ice Tray ( <i>In some models</i> ) .....	<b>17</b>
3.6.2 The Icematic ( <i>In some models</i> ) .....	<b>17</b>
3.6.3 The Chiller Shelf ( <i>In some models</i> ) .....	<b>18</b>
3.6.4 The Fresh Dial ( <i>In some models</i> ) .....	<b>18</b>
3.6.5 Adjustable Door Shelf ( <i>In some models</i> ) .....	<b>19</b>
3.6.6 Adjustable Glass Shelf ( <i>In some models</i> ).....	<b>19</b>
3.6.7 Maxi-fresh preserver (If available).....	19
3.7 The Water Dispenser.....	20
3.7.1 Mounting the Water Tank.....	20
3.7.2 Filling the Water Tank.....	20
3.7.3 Cleaning the Water Tank.....	20
3.7.4 Stowing the Water Tank.....	20
<b>4 FOOD STORAGE .....</b>	<b>21</b>
4.1 Refrigerator Compartment.....	21
4.2 Freezer Compartment .....	22

<b>5 CLEANING AND MAINTENANCE</b> .....	<b>25</b>
<b>6 SHIPMENT AND REPOSITIONING</b> .....	<b>26</b>
6.1 Transportation and Changing Positioning .....	26
6.2 Repositioning the Door.....	26
<b>7 BEFORE CALLING AFTER-SALES SERVICE</b> .....	<b>27</b>
<b>8 TIPS FOR SAVING ENERGY</b> .....	<b>29</b>
<b>9 TECHNICAL DATA</b> .....	<b>30</b>
<b>10 INFORMATION FOR TEST INSTITUTES</b> .....	<b>30</b>
<b>11 CUSTOMER CARE AND SERVICE</b> .....	<b>30</b>

# 1 SAFETY INSTRUCTIONS

## 1.1 General Safety Warnings

**Read this user manual carefully.**

**⚠ WARNING:** Keep ventilation openings, in the appliance enclosure or in the built-in structure, clear of obstruction.

**⚠ WARNING:** Do not use mechanical devices or other means to accelerate the defrosting process, other than those recommended by the manufacturer.

**⚠ WARNING:** Do not use electrical appliances inside the food storage compartments of the appliance, unless they are of the type recommended by the manufacturer.

**⚠ WARNING:** Do not damage the refrigerant circuit.

**⚠ WARNING:** When positioning the appliance, ensure the supply cord is not trapped or damaged.

**⚠ WARNING:** Do not locate multiple portable socket-outlets or portable power supplies at the rear of the appliance.

**⚠ WARNING:** In order to avoid any hazards resulting from the instability of the appliance, it must be fixed in accordance with the instructions.

**⚠** If your appliance uses R600a as a refrigerant (this information will be provided on the label of the cooler) you should take care during transportation and installation to prevent the cooler elements from being damaged. R600a is an environmentally friendly and

natural gas, but it is explosive. In the event of a leak due to damage of the cooler elements, move your fridge away from open flames or heat sources and ventilate the room where the appliance is located for a few minutes.

- While carrying and positioning the fridge, do not damage the cooler gas circuit.
- Do not store explosive substances such as aerosol cans with a flammable propellant in this appliance.
- This appliance is intended to be used in household and domestic applications such as:
  - staff kitchen areas in shops, offices and other working environments.
  - farm houses and by clients in hotels, motels and other residential type environments.
  - bed and breakfast type environments;
  - catering and similar non-retail applications.
- If the socket does not match the refrigerator plug, it must be replaced by the manufacturer, a service agent or similarly qualified persons in order to avoid a hazard.
- A specially grounded plug has been connected to the power cable of your refrigerator. This plug should be used with a specially grounded socket of 16 amperes. If there is no such socket in your house, please have one installed by an authorised electrician.

- This appliance can be used by children aged from 8 years and above and persons with reduced physical, sensory or mental capabilities or lack of experience and knowledge if they have been given supervision or instruction concerning use of the appliance in a safe way and understand the hazards involved. Children shall not play with the appliance. Cleaning and user maintenance shall not be made by children without supervision.
- Children aged from 3 to 8 years are allowed to load and unload refrigerating appliances. Children are not expected to perform cleaning or user maintenance of the appliance, very young children (0-3 years old) are not expected to use appliances, young children (3-8 years old) are not expected to use appliances safely unless continuous supervision is given, older children (8-14 years old) and vulnerable people can use appliances safely after they have been given appropriate supervision or instruction concerning use of the appliance. Very vulnerable people are not expected to use appliances safely unless continuous supervision is given.
- If the supply cord is damaged, it must be replaced by the manufacturer, an authorised service agent or similar qualified persons, in order to avoid a hazard.
- This appliance is not intended for use at altitudes exceeding 2000 m.

## **If the water dispenser is available**

Clean water tanks if they have not been used for 48 h;  
flush the water system connected to a water supply if  
water has not been drawn for 5 days.



## 1.2 Installation warnings

Before using your **fridge freezer** for the first time, please pay attention to the following points:

- The operating voltage for your **fridge freezer** is 220-240 V at 50Hz.
- The plug must be accessible after installation.
- Your **fridge freezer** may have an odour when it is operated for the first time. This is normal and the odour will fade when your **fridge freezer** starts to cool.
- Before connecting your **fridge freezer**, ensure that the information on the data plate (voltage and connected load) matches that of the mains electricity supply. If in doubt, consult a qualified electrician.
- Insert the plug into a socket with an efficient ground connection. If the socket has no ground contact or the plug does not match, we recommend you consult a qualified electrician for assistance.
- The appliance must be connected with a properly installed fused socket. The power supply (AC) and voltage at the operating point must match with the details on the name plate of the appliance (the name plate is located on the inside left of the appliance).
- We do not accept responsibility for any damages that occur due to ungrounded usage.
- Place your **fridge freezer** where it will not be exposed to direct sunlight.
- Your **fridge freezer** must never be used outdoors or exposed to rain.
- Your appliance must be at least 50 cm away from stoves, gas ovens and heater cores, and at least 5 cm away from electrical ovens.
- If your **fridge freezer** is placed next to a deep freezer, there must be at least 2 cm between them to prevent humidity forming on the outer surface.
- Do not cover the body or top of **fridge freezer** with lace. This will affect the

performance of your **fridge freezer**.

- Clearance of at least 150 mm is required at the top of your appliance. Do not place anything on top of your appliance.
- Do not place heavy items on the appliance.
- Clean the appliance thoroughly before use (see Cleaning and Maintenance).
- Before using your **fridge freezer**, wipe all parts with a solution of warm water and a teaspoon of sodium bicarbonate. Then, rinse with clean water and dry. Return all parts to the **fridge freezer** after cleaning.
- Use the adjustable front legs to make sure your appliance is level and stable. You can adjust the legs by turning them in either direction. This must be done before placing food in the appliance.
- When the product is running, high temperature can be noticed on the side panels. This situation is normal.
- In order for the product to work efficiently, there must be some gap around it for air circulation. If you are going to place the product in a recessed area on the wall, make sure that the gap should be 100 mm between top surface and ceiling, 50 mm between walls and side panels.
- The distance between the appliance and back wall must be a maximum of 75 mm.

## 1.3 During Usage

- Do not connect your fridge freezer to the mains electricity supply using an extension lead.
- Do not use damaged, torn or old plugs.
- Do not pull, bend or damage the cord.
- Do not use plug adapter.
- This appliance is designed for use by adults. Do not allow children to play with the appliance or hang off the door.
- Never touch the power cord/plug with wet hands. This may cause a short circuit or electric shock.
- Do not place glass bottles or cans in the ice-making compartment as they will burst when the contents freeze.

- Do not place explosive or flammable material in your fridge. Place drinks with high alcohol content vertically in the fridge compartment and make sure their tops are tightly closed.
- When removing ice from the ice-making compartment, do not touch it. Ice may cause frost burns and/or cuts.
- Do not touch frozen goods with wet hands. Do not eat ice-cream or ice cubes immediately after they are removed from the ice-making compartment.
- Do not re-freeze thawed frozen food. This may cause health issues such as food poisoning.

### Old and Out-of-order Fridges

- If your old fridge or freezer has a lock, break or remove the lock before discarding it, because children may get trapped inside it and may cause an accident.
- Old fridges and freezers contain isolation material and refrigerant with CFC. Therefore, take care not to harm environment when you are discarding your old fridges.

### CE Declaration of conformity

We declare that our products meet the applicable European Directives, Decisions and Regulations and the requirements listed in the standards referenced.

### Disposal of your old appliance

The symbol on the product or on its packaging indicates that this product may not be treated as household waste. Instead it shall be handed over to the applicable collection point for the recycling of electrical and electronic equipment. By ensuring this product is disposed of correctly, you will help prevent potential negative consequences for the environment and human health, which could otherwise be caused by inappropriate waste handling of this product. For more detailed information about recycling of this product, please contact your local city office, your household waste disposal service or the



shop where you purchased the product.

### Packaging and the Environment

Packaging materials protect your machine from damage that may occur during transportation.



The packaging materials are environmentally friendly as they are recyclable. The use of recycled material reduces raw material consumption and therefore decreases waste production.

### Notes:

- Please read the instruction manual carefully before installing and using your appliance. We are not responsible for the damage occurred due to misuse.
- Follow all instructions on your appliance and instruction manual, and keep this manual in a safe place to resolve the problems that may occur in the future.
- This appliance is produced to be used in homes and it can only be used in domestic environments and for the specified purposes. It is not suitable for commercial or common use. Such use will cause the guarantee of the appliance to be cancelled and our company will not be responsible for **any losses incurred**.
- This appliance is produced to be used in houses and it is only suitable for cooling / storing foods. It is not suitable for commercial or common use and/or for storing substances except for food. Our company is not responsible for **any losses incurred by inappropriate usage of the appliance**.

## 2 DESCRIPTION OF THE APPLIANCE

This appliance is not intended to be used as a built-in appliance.

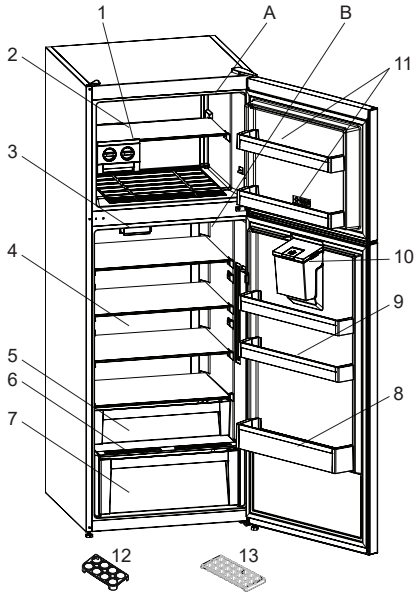

 This presentation is only for information about the parts of the appliance. Parts may vary according to the appliance model.

A) Freezer compartment

B) Refrigerator compartment

- 1) Icemaker \*
- 2) Freezer shelf
- 3) Turbo fan \*
- 4) Refrigerator shelves
- 5) Chiller \*
- 6) Crisper cover
- 7) Crisper
- 8) Bottle shelf
- 9) Adjustable door shelf \* / door shelf
- 10) Water dispenser
- 11) Freezer door shelves \*
- 12) Egg holder
- 13) Ice box tray \*

\* In some models

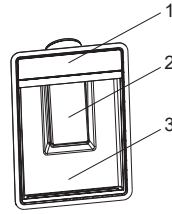

(B) Water tank group

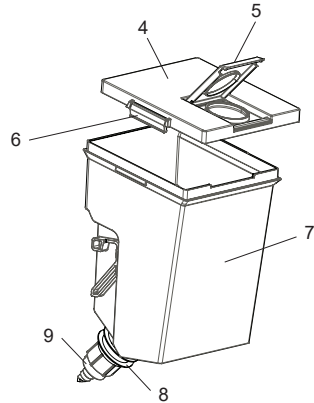

- 1) Water reservoir upper cover
- 2) Glass lid
- 3) Water drip reservoir
- 4) Water tank upper cover
- 5) Water tank cover
- 6) Lateral locking lids
- 7) Water tank
- 8) Tank gasket
- 9) Tap detail

### General notes:

**Fresh Food Compartment (Fridge):** Most efficient use of energy is ensured in the configuration with the drawers in the bottom part of the appliance, and shelves evenly distributed, position of door bins does not affect energy consumption.

**Freezer Compartment (Freezer):** Most Efficient use of energy is ensured in the configuration with the drawers and bins are on stock position.

## 2.1 Dimensions

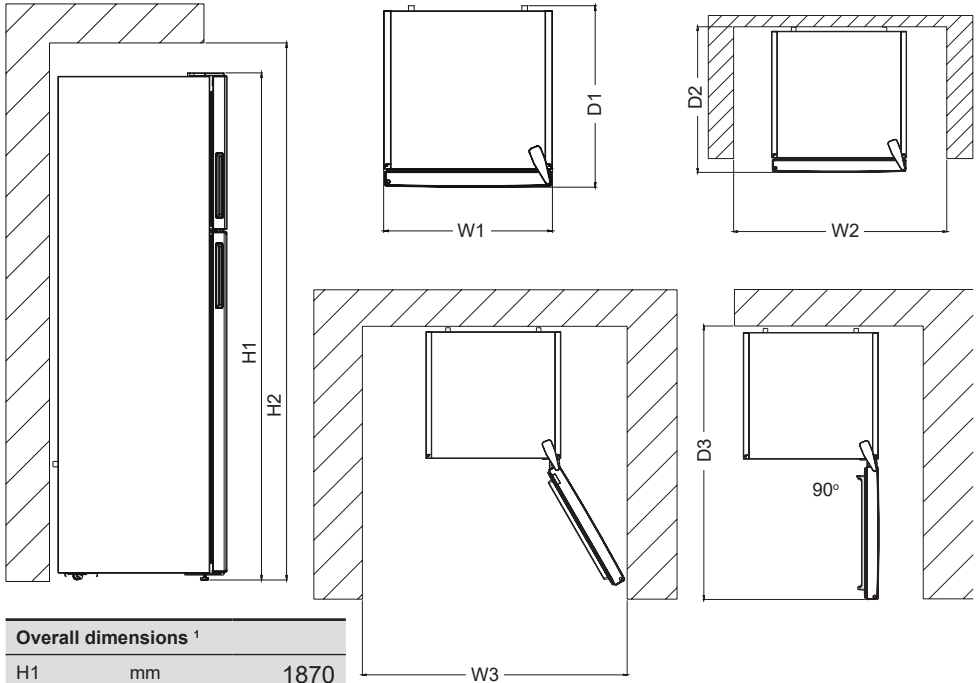

Overall dimensions <sup>1</sup>		
H1	mm	1870
W1	mm	700
D1	mm	720

<sup>1</sup> the height, width and depth of the appliance without the handle.

Space required in use <sup>2</sup>		
H2	mm	2020
W2	mm	800
D2	mm	812,3

<sup>2</sup> the height, width and depth of the appliance including the handle, plus the space necessary for free circulation of the cooling air.

Overall space required in use <sup>3</sup>		
W3	mm	1137,3
D3	mm	1390,3

<sup>3</sup> the height, width and depth of the appliance including the handle, plus the space necessary for free circulation of the cooling air, plus the space necessary to allow door opening to the minimum angle permitting removal of all internal equipment.

## 3 USING THE APPLIANCE

### 3.1 Information about New Generation Cooling Technology

Fridges with new-generation cooling technology have a different operating system to static fridges. Other (static) fridges may experience a build up of ice in the freezer compartment due to door openings and humidity in the food. In such fridges, regular defrosting is required; the fridge must be switched off, the frozen food moved to a suitable container and the ice which has formed in the freezer compartment removed.

In fridges with new-generation cooling technology, a fan blows dry cold air evenly throughout the fridge and freezer compartments. The cold air cools your food evenly and uniformly, preventing humidity and ice build-up.

In the refrigerator compartment, air blown by the fan, located at the top of the refrigerator compartment, is cooled while passing through the gap behind the air duct. At the same time, the air is blown out through the holes in the air duct, evenly spreading cool air throughout the refrigerator compartment.

There is no air passage between the freezer and refrigerator compartments, therefore preventing the mixing of odours.

As a result, your fridge, with new-generation cooling technology, provides you with ease of use as well as a huge volume and aesthetic appearance.

### 3.2 Display and Control Panel

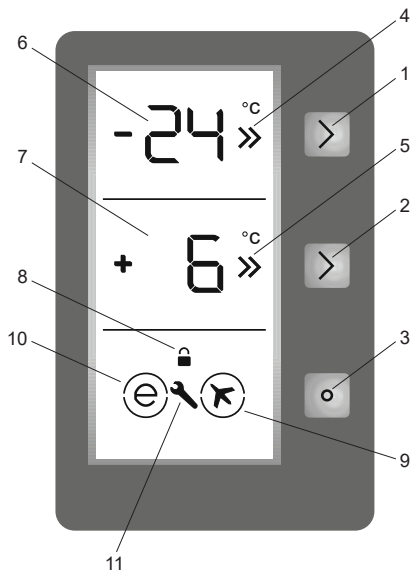

#### Using the Control Panel

1. Enables the setting of the freezer to be modified and super freeze mode to be activated if desired. The freezer may be set to -16, -18, -20, -22, or -24 °C, or SF.
2. Enables the setting of the cooler to be modified and super cool mode to be activated if desired. The cooler may be set to 8, 6, 5, 4, or 2 °C, or SC.
3. It enables the modes (economy, holiday, etc.) to be activated if desired.
4. Super freeze indicator.
5. Super cooling indicator.
6. Freezer set value screen.
7. Cooler set value screen..
8. Child-lock symbol.
9. Holiday mode symbol.
10. Economy mode symbol.
11. Alarm symbol.

### 3.3 Operating your Fridge Freezer

#### Lighting (If available)

When the product is plugged in for the first time, the interior lights may turn on 1 minute late due to opening tests.

### 3.3.1 Super Freeze Mode

#### Activating Super Freeze Mode

- Press the freezer set button until "SF" is shown on the screen. The buzzer will sound twice and the mode will be set.
- Freezer temperature segment will show "SF".

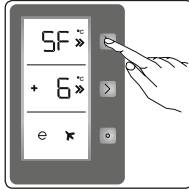

#### During Super Freeze Mode:

- The temperature of the Cooler and Super Cool mode may be adjusted. In this case, Super Freeze mode will continue.
- Economy and Holiday modes cannot be selected.
- Super Freeze mode can be cancelled in the same way it is selected.

#### Notes:

- The maximum amount of fresh food (in kilograms) that can be frozen within 24 hours is shown on the appliance label.
- For optimal appliance performance in maximum freezer capacity, activate SF mode 3 hours before you put fresh food into the freezer.
- At the end of this period, the fridge will sound an audible alarm notifying that it is ready.

 Super freeze mode will automatically cancel after 24 hours, depending on the environmental temperature or when the freezer sensor reaches a sufficiently low temperature.

### 3.3.2 Super Cool Mode

#### Activating Super Cool Mode

- Press the cooler set button until "SC" is shown on the screen. The buzzer will sound twice and the mode will be set.
- The cooler temperature segment will show "SC".

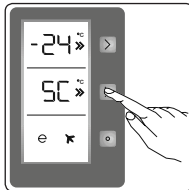

#### During Super Cool Mode

- The temperature of the freezer and super freeze mode may be adjusted. In this

case, super cool mode will continue.

- Economy and holiday modes cannot be selected.
- Super cool mode can be cancelled in the same way it is selected.
-  Super cool mode will automatically cancel after 4 or 6 hours depending on the environmental temperature or when the refrigerator sensor reaches a sufficiently low temperature.

### 3.3.3 Economy Mode

#### Activating Economy Mode

- Push the "Mode" button until a circle appears around the economy symbol.
- If no button is pressed for 1 second, the mode will be set. The circle will blink 3 times and the buzzer will sound twice.
- The freezer and refrigerator temperature segments will show "E".
- The circle around the economy symbol and "E" will remain illuminated until the mode is complete.

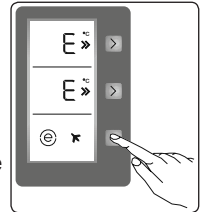

#### During Economy Mode

- The freezer may be adjusted. If economy mode is cancelled, the selected setting values will remain.
- The cooler may be adjusted. If Economy mode is cancelled, the selected setting values will remain.
- Super cool and super freeze modes can be selected. Economy mode will automatically cancel and the selected mode will activate.
- Holiday mode can be selected after cancelling the economy mode. The selected mode is activated.
- To cancel, press the "Mode" button.

### 3.3.4 Holiday Mode

#### Activating Holiday Mode

- Push the "Mode" button until a circle appears around the plane symbol.
- If no button is pressed for 1 second, the

mode will be set. The circle will blink 3 times and the buzzer will beep twice.

- The freezer temperature segment will show "H".
- The circle around the plane symbol and "H" will remain illuminated until the mode is complete.

### During Holiday Mode

- The freezer may be adjusted. If holiday mode is cancelled, the selected setting values will remain.
- The cooler may be adjusted. If holiday mode is cancelled, the selected setting values will remain.
- Super cool and super freeze modes can be selected. Holiday mode will automatically cancel and the selected mode will activate.
- Economy mode can be selected after cancelling the holiday mode. Then, the selected mode is activated.
- To cancel, press the "Mode" button.
- Holiday mode should be activated when the cooler will not be in use for a long period of time. By doing this, you will be using your fridge in a more economic manner. The cooler must be completely emptied before holiday mode is activated.

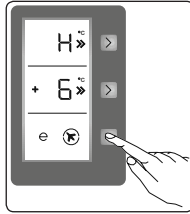

### 3.3.5 Drink Cool Mode

#### Purpose

This mode is used to cool drinks within an adjustable time.

#### Activating / Deactivating Drink Cool Mode

- Press the freezer button for 3 seconds.
- "dc" will show on the freezer screen and "05" will blink on the cooler screen.
- Press the cooler button to adjust the time (05, 10, 15, 20, 25, or 30 minutes).
- When the time has been selected, the

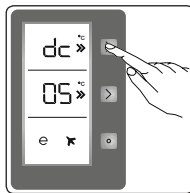

numbers will blink 3 times on the screen and the buzzer will sound twice.

- If no button is pressed for 2 seconds, the time will be set.
- The countdown will start from the adjusted time minute by minute.
- The remaining time will blink on the screen.

To cancel this mode, press the freezer set button for 3 seconds.

 **NOTE:** You must adjust the time according to the temperature of the bottles before putting them in the appliance.

- For example, you can initially set the time for "5 minutes". After this time, if cooling is insufficient, you can set the time for another 5 or 10 minutes.
- While using this mode, you must regularly check the temperature of the bottles. When the bottles are cool enough, you must take them out of the appliance.
- Bottles can explode if left in the appliance for too long with drink cool mode active.

### 3.3.6 Screen Saver Mode

#### Purpose

This mode saves energy by switching off all control panel lighting when the panel is left inactive.

#### How to Use

- Screen saver mode will be activated automatically after 30 seconds.
- If you press any key while the lighting of the control panel is off, the current machine settings will reappear on the display to let you make any change you wish.
- If you do not cancel the screen saving mode or press any key for 30 seconds, control panel will remain off.

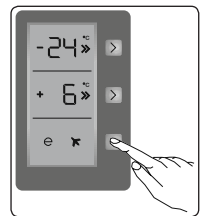

#### To deactivate the screen saving mode,

- To cancel the screen saving mode, first of all, you need to press any key to activate the keys and then press and hold the Mode button for 3 seconds.

- To reactivate screen saving mode, press and hold the mode button for 3 seconds.

#### Notes:

- While screen saver mode is active, you can also activate child lock.
- If you do not press any buttons for 5 seconds after activating child lock, the control panel lights will switch off. Then, you can view the previous settings, and whether child lock is active, by pressing any button. You can cancel child lock as described in the instructions.

### 3.3.7 The Child Lock Function

#### Purpose

Child lock is available on the appliance to prevent unintentional or accidental changes to the appliance settings.

#### Activating Child Lock

Simultaneously press the freezer and cooler buttons for 5 seconds.

#### Deactivating Child Lock

Simultaneously press the freezer and cooler buttons for 5 seconds.

 **NOTE:** Child lock will also deactivate if the electricity supply is interrupted or if the fridge is disconnected from the mains.

### 3.4 Temperature Settings

#### 3.4.1 Freezer Temperature Settings

The initial temperature value for the freezer setting indicator is -18 °C.

Press the freezer set button once.

When you first press the button, the previous value will blink on the screen.

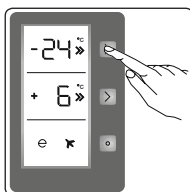

Whenever you press the same button, a lower temperature will be set (-16 °C, -18 °C, -20 °C, -22 °C, or -24 °C, or Super freeze).

If you press the freezer set button until the super freeze symbol appears on the freezer setting indicator, and do not press any buttons for 1 second, super freeze will flash.

If you continue to press the button, it will restart from -16 °C.

The temperature value selected before holiday, super freeze, super cool or economy mode is activated, will remain the same when the mode is complete or cancelled. The appliance will continue to operate at this temperature value.

#### 3.4.2 Cooler Temperature Settings

- The initial temperature value for the cooler setting indicator is +4 °C.
- Press the cooler button once.
- When you first press the button, the previous value will appear on the setting indicator of the cooler.
- Whenever you press the button, a lower temperature will be set (+8 °C, +6 °C, +5 °C, +4 °C, or +2 °C, or Super cool).
- If you press the cooler set button until the super cool symbol appears on the cooler setting indicator, and do not press any buttons for 1 second, super cool will flash.
- If you continue to press the button, it will restart from +8 °C.
- The temperature value selected before holiday, super freeze, super cool or economy mode is activated, will remain the same when the mode is complete or cancelled. The appliance will continue to operate at this temperature value.

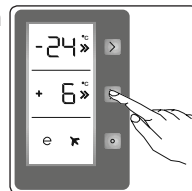

#### Recommended Settings for the Freezer and Cooler Compartment Temperature

Freezer Compartment	Cooler Compartment	Remarks
-18 °C	4 °C	For regular use and best performance.
-20 °C, -22 °C or -24 °C	4 °C	Recommended when environmental temperature exceeds 30 °C.



Freezer Compartment	Cooler Compartment	Remarks
SF	4 °C	Must be used when you wish to freeze food in a short period of time.
-18 °C, -20 °C, -22 °C or -24 °C	2 °C	These temperature settings must be used when the environmental temperature is high or if you think the refrigerator compartment is not cool enough because the door is being opened frequently.
-18 °C, -20 °C, -22 °C or -24 °C	SC	Must be used when the refrigerator compartment is overloaded with food or when food needs to be cooled quickly.

### 3.4.3 Door Open Alarm Function

If fridge door is opened more than 2 minutes, appliance sounds 'beep beep'.

### 3.5 Temperature Settings Warnings

- Your appliance is designed to operate in the ambient temperature ranges stated in the standards, according to the climate class stated in the information label. It is not recommended that your fridge is operated in the environments which are outside of the stated temperature ranges. This will reduce the cooling efficiency of the appliance.
- Temperature adjustments should be made according to the frequency of door openings, the quantity of food kept inside the appliance and the ambient temperature in the location of your appliance.
- When the appliance is first switched on, allow it to run for 24 hours in order to reach operating temperature. During this time, do not open the door and do not keep a large quantity of food inside.

- A 5 minute delay function is applied to prevent damage to the compressor of your appliance when connecting or disconnecting to mains, or when an energy breakdown occurs. Your appliance will begin to operate normally after 5 minutes.

#### Climate class and meaning:

**T (tropical):** This refrigerating appliance is intended to be used at ambient temperatures ranging from 16 °C to 43 °C.

**ST (subtropical):** This refrigerating appliance is intended to be used at ambient temperatures ranging from 16 °C to 38 °C.

**N (temperate):** This refrigerating appliance is intended to be used at ambient temperatures ranging from 16 °C to 32 °C.

**SN (extended temperate):** This refrigerating appliance is intended to be used at ambient temperatures ranging from 10 °C to 32 °C.

### 3.6 Accessories

**Visual and text descriptions in the accessories section may vary according to the model of your appliance.**

#### 3.6.1 Ice Tray (In some models)

- Fill the ice tray with water and place in the freezer compartment.
- After the water has completely frozen, you can twist the tray as shown below to remove the ice cubes.

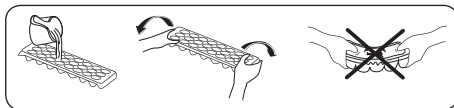

#### 3.6.2 The Icematic (In some models)

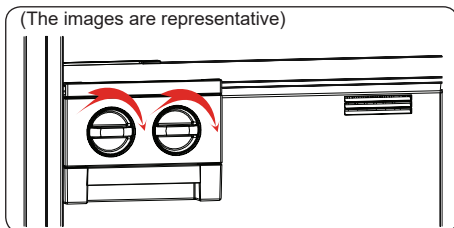

- Pull the lever towards you and remove the ice maker tray

- Fill with water to the marked level
- Hold the left end of the lever and set the ice-tray on the icebox
- When ice cubes have formed, twist the lever to drop the ice cubes into the icebox.

**Note:**

- ⓘ Do not fill the icebox with water in order to make ice. It can be broken.
- ⓘ The movement of the ice maker may be difficult while the refrigerator is running. In such a case should be cleaned by removing the glass shelves.

**Removing the icemaker**

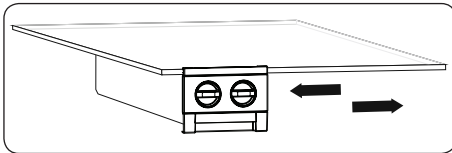

- Take out of the freezer glass shelves
- Remove the icemaker by dragging left or right on the shelf.

You can remove the icemaker to use a larger volume of the freezer compartment.

**3.6.3 The Chiller Shelf (In some models)**

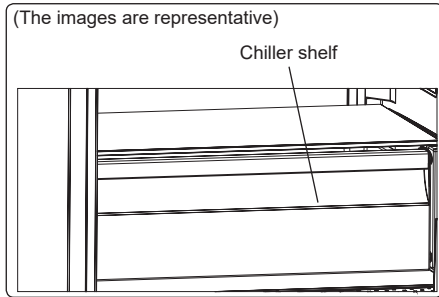

Keeping food in the Chiller compartment, instead of the freezer or refrigerator compartments, allows food to retain freshness and flavour for longer, while preserving its fresh appearance. When the Chiller tray becomes dirty, remove it and wash with water.

(Water freezes at 0°C, but food containing salt or sugar freezes at temperatures lower than this).

The Chiller compartment is usually used for storing foods such as raw fish, lightly pickled food, rice, and so on.

**⚠ Do not put food you want to freeze or ice trays (to make ice) in the Chiller compartment.**

**To remove the Chiller Shelf:**

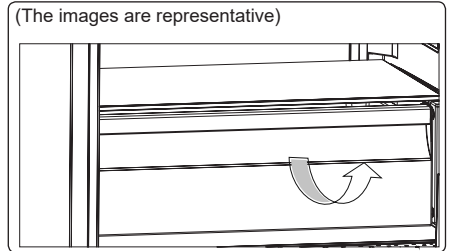

- Pull the chiller shelf towards you by sliding it on the rails.
- Pull the chiller shelf up from the rail and remove it from the fridge.

**3.6.4 The Fresh Dial (In some models)**

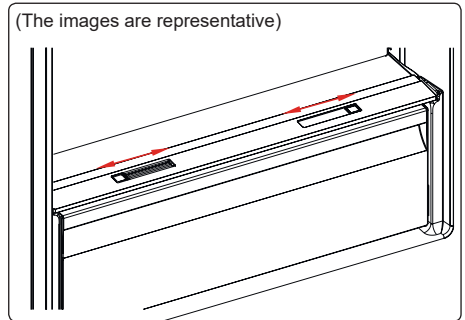

or

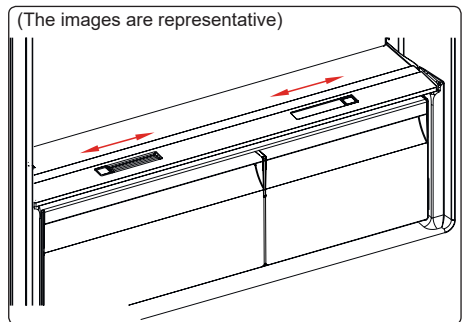

If the crisper is full, the fresh dial located in front of the crisper should be opened. This allows the air in the crisper and the humidity rate to be controlled, to increase the life of food within.

The dial, located behind the shelf, must be opened if any condensation is seen on the glass shelf.

### 3.6.5 Adjustable Door Shelf (In some models)

Six different height adjustments can be made to provide storage areas that you need by adjustable door shelf.

To change the position of adjustable door shelf ;

Hold the bottom of the shelf and pull the buttons on the side of the door shelf direction of arrow.

(Fig.1)

Position door shelf the height you need by moving up and down. After you get the position that you want the door shelf, release the buttons on the side of the door shelf (Fig.2) Before releasing the door shelf, move up down and make sure the door shelf is fixed.

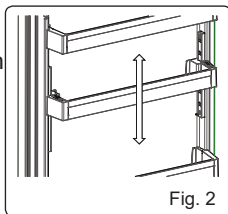
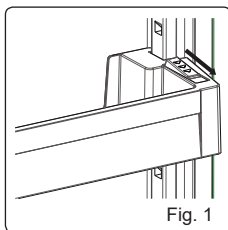

**Note:** Before moving door shelf is loaded, you must hold the shelf by supporting the bottom. Otherwise, door shelf could fall off the rails due to the weight. So damage may occur on the door shelf or rails.

### 3.6.6 Adjustable Glass Shelf (In some models)

Adjustable glass shelf mechanism provides higher storage spaces with a simple movement. To cover the glass shelf, push it.

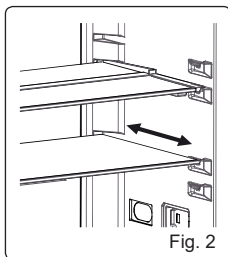
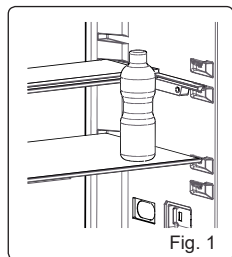

You can load your food as you want in the resulting extra space. To bring the shelf in its original position, pull it toward you.

### 3.6.7 Maxi-fresh preserver (If available)

Maxi Fresh Preserver technology helps to remove ethylene gas (a volatile organic compound released naturally from fresh foods) and unpleasant odors from the crisper.

In this way, food stays fresh for a longer time.

- Maxi Fresh Preserver must be cleaned once in a year. The filter should be waited for 2 hours at 65°C in a oven.
- To clean the filter, please remove the back cover of the filter box by pulling it in the direction of the arrow.
- The filter should not be washed with water or any detergent.

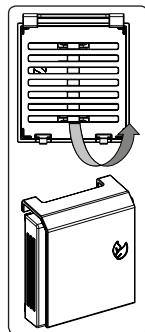

(The images are representative)

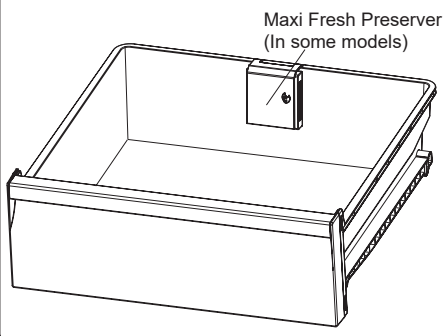

## 3.7 The Water Dispenser

### 3.7.1 Mounting the Water Tank

1. Place the water tank in the plastic holder on the door, pitched in the direction of the arrow on the diagram.

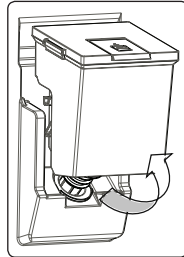

2. After you have mounted the water tank, push it down to firmly secure it in the holder.

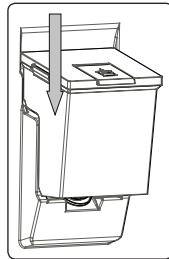

3. Add your drinks with the help of the water tank top cover.

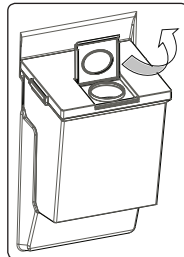

4. Release the side locking covers to detach the water tank cover.

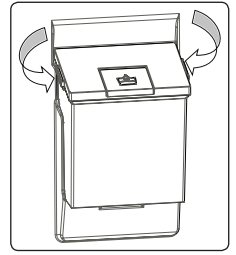

5. The drip tray must be placed. Then gently press the valve lever to serve your drinks.

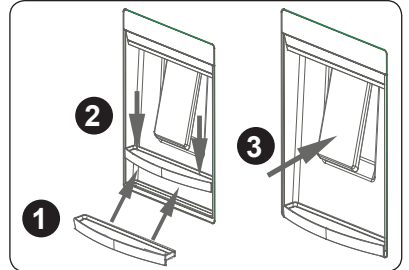

### 3.7.2 Filling the Water Tank

- Remove the top cover of the water tank.
- Fill the tank up with water.
- Mount the top cover back on the water tank.

**!** **Important:** Do not use the water dispenser for anything except water.

**!** **Important:** If you leave water in the tank for a long time, it will cause an odour. In this case, clean the tank and keep using it.

**!** **Important:** Clean the water tank before using it for the first time.

### 3.7.3 Cleaning the Water Tank

- Lift the water tank.
- Remove the tank cover by releasing the side locking covers.
- Clean the tank with warm water and reassemble the pieces that you have removed.

### 3.7.4 Stowing the Water Tank

- Install the water tank as shown.
- Make sure that the tap and the hole match each other while installing.
- Water flow may not be as expected if

the tank has not been installed properly.

Also check that the gaskets have been assembled properly.

### Drip Tray

Please pay attention in order not to go down min level on the tank surface. During the usage of dispenser the water can be splash after min water level.

 **Please hold the glass momentarily after distribution to avoid drips.**

**If drip tray is completely filled with water, it should be cleaned in order to prevent overflowing.**

**Visual and text descriptions in the accessories section may vary according to the model of your appliance.**

## 4 FOOD STORAGE

### 4.1 Refrigerator Compartment

For normal operating conditions, set the temperature of the cooler compartment to +4 or +6 °C.

- To reduce humidity and avoid the consequent formation of frost, always store liquids in sealed containers in the refrigerator. Frost tends to concentrate in the coldest parts of the evaporating liquid and, in time, your appliance will require more frequent defrosting.
- Cooked dishes must remain covered when they are kept in the fridge. Do not place warm foods in fridge. Place them when they are cool, otherwise the temperature/humidity inside the fridge will increase, reducing the fridge's efficiency.
- Make sure no items are in direct contact with the rear wall of the appliance as frost will develop and packaging will stick to it. Do not open the refrigerator door frequently.
- We recommend that meat and clean fish are loosely wrapped and stored on the glass shelf just above the vegetable bin where the air is cooler, as this provides

the best storage conditions.

- Store loose fruit and vegetable items in the crisper containers.
- Storing fruit and vegetables separately helps prevent ethylene-sensitive vegetables (green leaves, broccoli, carrot, etc.) being affected by ethylene-releaser fruits (banana, peach, apricot, fig etc.).
- Do not put wet vegetables into the refrigerator.
- Storage time for all food products depends on the initial quality of the food and an uninterrupted refrigeration cycle before refrigerator storage.
- Water leaking from meat may contaminate other products in the refrigerator. You should package meat products and clean any leakages on the shelves.
- Do not put food in front of the air flow passage.
- Consume packaged foods before the recommended expiry date.



Do not allow food to come into contact with the temperature sensor, which is located in the refrigerator compartment, in order to keep the refrigerator compartment at optimum temperature.

- For normal working conditions, it will be sufficient to adjust the temperature setting of your refrigerator to +4 °C.
- The temperature of the fridge compartment should be in the range of 0-8 °C, fresh foods below 0 °C are iced and rotted, bacterial load increases above 8 °C, and spoils.
- Do not put hot food in the refrigerator immediately, wait for the temperature to pass outside. Hot foods increase the degree of your refrigerator and cause food poisoning and unnecessary spoiling of the food.
- Meat, fish, etc. should be store in the chiller compartment of the food, and the vegetable compartment is preferred for vegetables. (if available)
- To prevent cross contamination, meat

products and fruit vegetables are not stored together.

- Foods should be placed in the refrigerator in closed containers or covered to prevent moisture and odors.

**IMPORTANT NOTES:**

-  Potatoes, onions and garlic should not be stored in the refrigerator.
-  Cooked dishes must remain covered when they are kept in the fridge. Place them in the fridge when they are cool, otherwise the temperature/humidity inside the fridge will increase, reducing the fridge's efficiency. Covering food and drink also preserves their flavour and aroma.
-  Do not allow food to come into contact with the temperature sensor, which is located in the refrigerator compartment, in order to keep the refrigerator compartment at optimum temperature.

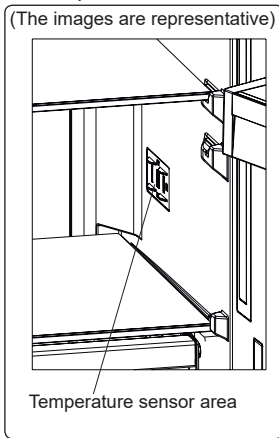

The table below is a quick guide to show you the most efficient way to store the major food groups in your refrigerator compartment.

Food	Maximum storage time	How and where to store
<b>Vegetables and fruits</b>	1 week	Vegetable bin
<b>Meat and fis</b>	2 - 3 days	Wrap in plastic foil, bags, or in a meat container and store on the glass shelf

Food	Maximum storage time	How and where to store
<b>Fresh cheese</b>	3 - 4 days	On the designated door shelf
<b>Butter and margarine</b>	1 week	On the designated door shelf
<b>Bottled products e.g. milk and yoghurt</b>	Until the expiry date recommended by the producer	On the designated door shelf
<b>Eggs</b>	1 month	On the designated egg shelf
<b>Cooked food</b>	2 days	All shelves

**NOTE:**

-  Potatoes, onions and garlic should not be stored in the refrigerator.

**4.2 Freezer Compartment**

For normal operating conditions, set the temperature of the freezer compartment to -18 or -20 °C.

- The freezer is used for storing frozen food, freezing fresh food, and making ice cubes.
- Food in liquid form should be frozen in plastic cups and other food should be frozen in plastic folios or bags. For freezing fresh food; wrap and seal fresh food properly, that is the packaging should be air tight and shouldn't leak. Special freezer bags, aluminum foil polythene bags and plastic containers are ideal.
- Do not store fresh food next to frozen food as it can thaw the frozen food.
- Before freezing fresh food, divide it into portions that can be consumed in one sitting.
- Consume thawed frozen food within a short period of time after defrosting
- Always follow the manufacturer's instructions on food packaging when storing frozen food. If no information is provided food, should not be stored for more than 3 months from the date of purchase.

- When purchasing frozen food, make sure that it has been stored under appropriate conditions and that the packaging is not damaged.
- Frozen food should be transported in appropriate containers and placed in the freezer as soon as possible.
- Do not purchase frozen food if the packaging shows signs of humidity and abnormal swelling. It is probable that it has been stored at an unsuitable temperature and that the contents have deteriorated.
- The storage life of frozen food depends on the room temperature, the thermostat setting, how often the door is opened, the type of food, and the length of time required to transport the product from the shop to your home. Always follow the instructions printed on the packaging and never exceed the maximum storage life indicated.
- If the freezer door has been left open for a long time or not closed properly, frost will form and can prevent efficient air circulation. To resolve this, unplug the freezer and wait for it to defrost. Clean the freezer once it has fully defrosted.
- The freezer volume stated on the label is the volume without baskets, covers, and so on.
- Do not refreeze thawed food. It may pose a danger to your health and cause problems such as food poisoning.

**NOTE:** If you attempt to open the freezer door immediately after closing it, you will find that it will not open easily. This is normal. Once equilibrium has been reached, the door will open easily.

If the lower shelf of the freezer door is removed and food obstructs the air suction hole, the efficiency of your fridge will reduce.

Therefore, take care while loading the freezer compartment and make sure not to cover the air suction hole.

**In some models:** While loading the freezer compartment, do not fill above the guidelines otherwise the door will not close properly. If the freezer compartment door does not close properly, excess ice will form in the freezer compartment.



To prevent the problem recurring, clear the ice and make sure the door is fully closed.

Also, not closing the freezer and/or fridge compartment doors will increase your energy consumption.

 The table below is a quick guide to show you the most efficient way to store the major food groups in your freezer compartment.

Meat and fis	Preparation	Maximum storage time (months)
<b>Steak</b>	Wrap in foil	6 - 8
<b>Lamb meat</b>	Wrap in foil	6 - 8
<b>Veal roast</b>	Wrap in foil	6 - 8
<b>Veal cubes</b>	In small pieces	6 - 8
<b>Lamb cubes</b>	In pieces	4 - 8
<b>Minced meat</b>	In packaging without using spices	1 - 3
<b>Giblets (pieces)</b>	In pieces	1 - 3
<b>Bologna sausage/salami</b>	Should be kept packaged even if it has a membrane	1 - 3
<b>Chicken and turkey</b>	Wrap in foil	4 - 6
<b>Goose and duck</b>	Wrap in foil	4 - 6
<b>Deer, rabbit, wild boar</b>	In 2.5 kg portions or as fillets	6 - 8
<b>Freshwater fish (Salmon, Carp, Crane, Catfish)</b>	After cleaning the bowels and scales of the fish, wash and dry it. If necessary, remove the tail and head.	2
<b>Lean fish (Bass, urbot, Flounder)</b>		4
<b>Fatty fishes ( una, Mackerel, Bluefish, Anchovy)</b>		2 - 4
<b>Shellfis</b>	Clean and in a bag	4 - 6
<b>Caviar</b>	In its packaging, or in an aluminium or plastic container	2 - 3
<b>Snails</b>	In salty water, or in an aluminium or plastic container	3
 <b>NOTE:</b> Thawed frozen meat should be cooked as fresh meat. If the meat is not cooked after defrosting, it must not be re-frozen.		

Vegetables and Fruits	Preparation	Maximum storage time (months)
<b>String beans and beans</b>	Wash, cut into small pieces and boil in water	10 - 13
<b>Beans</b>	Hull, wash and boil in water	12
<b>Cabbage</b>	Clean and boil in water	6 - 8
<b>Carrot</b>	Clean, cut into slices and boil in water	12
<b>Pepper</b>	Cut the stem, cut into two pieces, remove the core and boil in water	8 - 10
<b>Spinach</b>	Wash and boil in water	6 - 9
<b>Cauliflower</b>	Remove the leaves, cut the heart into pieces and leave it in water with a little lemon juice for a while	10 - 12
<b>Eggplant</b>	Cut into pieces of 2cm after washing	10 - 12
<b>Corn</b>	Clean and pack with its stem or as sweet corn	12
<b>Apple and pear</b>	Peel and slice	8 - 10
<b>Apricot and Peach</b>	Cut into two pieces and remove the stone	4 - 6
<b>Strawberry and Blackberry</b>	Wash and hull	8 - 12





Vegetables and Fruits	Preparation	Maximum storage time (months)
Cooked fruits	Add 10 % of sugar to the container	12
Plum, cherry, sourberry	Wash and hull the stems	8 - 12

	Maximum storage time (months)	Thawing time at room temperature (hours)	Thawing time in oven (minutes)
Bread	4 - 6	2 - 3	4-5 (220-225 °C)
Biscuits	3 - 6	1 - 1,5	5-8 (190-200 °C)
Pastry	1 - 3	2 - 3	5-10 (200-225 °C)
Pie	1 - 1,5	3 - 4	5-8 (190-200 °C)
Phyllo dough	2 - 3	1 - 1,5	5-8 (190-200 °C)
Pizza	2 - 3	2 - 4	15-20 (200 °C)

Dairy products	Preparation	Maximum storage time (months)	Storage conditions
Packet (Homogenized) Milk	In its own packet	2 - 3	Pure Milk – in its own packet
Cheese - excluding white cheese	In slices	6 - 8	Original packaging may be used for short-term storage. Keep wrapped in foil for longer periods.
Butter, margarine	In its packaging	6	

## 5 CLEANING AND MAINTENANCE

 Disconnect the unit from the power supply before cleaning.

 Do not wash your appliance by pouring water on it.

 Do not use abrasive products, detergents or soaps for cleaning the appliance. After washing, rinse with clean water and dry carefully. When you have finished cleaning, reconnect the plug to the mains supply with dry hands.

- Make sure that no water enters the lamp housing and other electrical components.
- The appliance should be cleaned regularly using a solution of bicarbonate of soda and lukewarm water.
- Clean the accessories separately by hand with soap and water. Do not wash accessories in a dish washer.
- Clean the condenser with a brush at least twice a year. This will help you to save on energy costs and increase productivity.

 **The power supply must be disconnected during cleaning.**

### Replacing LED Lighting

To replace any of the LEDs, please contact the nearest Authorised Service Centre.

 **Note:** The numbers and location of the LED strips may change according to the model.

## 6 SHIPMENT AND REPOSITIONING

### 6.1 Transportation and Changing Positioning

- The original packaging and foam may be kept for re-transportation (optional).
- Fasten your appliance with thick packaging, bands or strong cords and follow the instructions for transportation on the packaging.
- Remove all movable parts or fix them into the appliance against shocks using bands when re-positioning or transporting.



Always carry your appliance in the upright position.

### 6.2 Repositioning the Door

- It is not possible to change the opening direction of your appliance door if door handles are installed on the front surface of the appliance door.
- It is possible to change the opening direction of the door on models **with handle on the side of the door or without handles**.
- If the door-opening direction of your appliance can be changed, contact the nearest Authorised Service Centre to change the opening direction.

## 7 BEFORE CALLING AFTER-SALES SERVICE

### Errors

Your fridge will warn you if the temperatures for the cooler and freezer are at improper levels or if a problem occurs with the appliance. Warning codes are displayed in the freezer and cooler indicators.

ERROR TYPE	MEANING	WHY	WHAT TO DO
E01	Sensor warning		Call Service for assistance as soon as possible.
E02	Sensor warning		Call Service for assistance as soon as possible.
E03	Sensor warning		Call Service for assistance as soon as possible.
E06	Sensor warning		Call Service for assistance as soon as possible.
E07	Sensor warning		Call Service for assistance as soon as possible.
E08	Low Voltage Warning	Power supply to the device has dropped to below 170 V.	<ul style="list-style-type: none"> <li>- This is not a device failure, this error helps to prevent damages to the compressor.</li> <li>- The voltage needs to be increased back to required levels</li> </ul> <p>If this warning continues an authorised technician needs to be contacted.</p>
E09	Freezer compartment is not cold enough	Likely to occur after long term power failure.	<ol style="list-style-type: none"> <li>6. Set the freezer temperature to a colder value or set Super Freeze. This should remove the error code once the required temperature has been reached. Keep doors closed to improve time taken to reach the correct temperature.</li> <li>7. Remove any products which have thawed/defrosted during this error. They can be used within a short period of time.</li> <li>8. Do not add any fresh produce to the freezer compartment until the correct temperature has been reached and the error is no longer.</li> </ol> <p>If this warning continues an authorised technician needs to be contacted.</p>

ERROR TYPE	MEANING	WHY	WHAT TO DO
E10	Fridge compartment is not cold enough	<b>Likely to occur after:</b> - Long term power failure. - Hot food has been left in the fridge.	1. Set the fridge temperature to a colder value or set Super Cool. This should remove the error code once the required temperature has been reached. Keep doors closed to improve time taken to reach the correct temperature. 2. Please empty the location at the front area of air duct channel holes and avoid putting food close to the sensor. If this warning continues an authorised technician needs to be contacted.
E11	Fridge compartment is too cold	Various	1. Check is Super Cool mode is activated 2. Reduce the fridge compartment temperature 3. Check to see if vents are clear and not clogged If this warning continues an authorised technician needs to be contacted.

If you are experiencing a problem with your **appliance**, please check the following before contacting the after-sales service.

### Your appliance is not operating

#### Check if:

- There is power
- The plug is correctly placed in the socket
- The plug fuse or the mains fuse has blown
- The socket is defective. To check this, plug another working appliance into the same socket.

### The appliance performs poorly

#### Check if:

- The appliance is overloaded
- The appliance door is closed properly
- There is any dust on the condenser
- There is enough space near the rear and side walls.

### Your appliance is operating noisily

#### Normal noises

#### Cracking noise occurs:

- During automatic defrosting
- When the appliance is cooled

or warmed (due to expansion of appliance material).

**Short cracking noise occurs:** When the thermostat switches the compressor on/off.

**Motor noise:** Indicates the compressor is operating normally. The compressor may cause more noise for a short time when it is first activated.

**Bubbling noise and splash occurs:** Due to the flow of the refrigerant in the tubes of the system.

**Water flowing noise occurs:** Due to water flowing to the evaporation container. This noise is normal during defrosting.

**Air blowing noise occurs:** In some models during normal operation of the system due to the circulation of air.

### The edges of the appliance in contact with the door joint are warm

Especially during summer (warm seasons), the surfaces in contact with the door joint may become warmer during the operation of the compressor, this is normal.

## There is a build-up of humidity inside the appliance

### Check if:

- All food is packed properly. Containers must be dry before being placed in the **appliance**.
- The **appliance** door is opened frequently. Humidity of the room enters the **appliance** when the doors are opened. Humidity increases faster when the doors are opened more frequently, especially if the humidity of the room is high.

## The door does not open or close properly

### Check if:

- There is food or packaging preventing the door from closing
- The door joints are broken or torn
- Your **appliance** is on a level surface.

## Recommendations

- If the appliance is switched off or unplugged, wait at least 5 minutes before plugging the appliance in or restarting it in order to prevent damage to the compressor.
- If you will not use your appliance for a long time (e.g. in summer holidays) unplug it. Clean your appliance according to chapter cleaning and leave the door open to prevent humidity and smell.
- If a problem persists after you have followed all the above instructions, please consult the nearest authorised service centre.
- The appliance you have purchased is designed for domestic use only. It is not suitable for commercial or common use. If the consumer uses the appliance in a way that does not comply with this, we emphasise that the manufacturer and the dealer will not be responsible for any repair and failure within the guarantee period.

## 8 TIPS FOR SAVING ENERGY

1. Install the appliance in a cool, well-ventilated room, but not in direct sunlight and not near a heat source (such as a radiator or oven) otherwise an insulating plate should be used.
2. Allow warm food and drinks to cool before placing them inside the appliance.
3. Place thawing food in the refrigerator compartment if available. The low temperature of the frozen food will help cool the refrigerator compartment while the food is thawing. This will save energy. Frozen food left to thaw outside of the appliance will result in a waste of energy.
4. Drinks or other liquids should be covered when inside the appliance. If left uncovered, the humidity inside the appliance will increase, therefore the appliance uses more energy. Keeping drinks and other liquids covered helps preserve their smell and taste.
5. Avoid keeping the doors open for long periods and opening the doors too frequently as warm air will enter the appliance and cause the compressor to switch on unnecessarily often.
6. Keep the covers of the different temperature compartments (such as the crisper and chiller if available) closed.
7. The door gasket must be clean and pliable. **In case of wear, replace the gasket.**

## 9 TECHNICAL DATA

The technical information is situated in the rating plate on the internal side of the appliance and on the energy label.

The QR code on the energy label supplied with the appliance provides a web link to the information related to the performance of the appliance in the EU EPREL database.

Keep the energy label for reference together with the user manual and all other documents provided with this appliance.

It is also possible to find the same information in EPREL using the link <https://eprel.ec.europa.eu> and the model name and product number that you find on the rating plate, the appliance.

See the link [www.theenergylabel.eu](http://www.theenergylabel.eu) for detailed information about the energy label.

## 10 INFORMATION FOR TEST INSTITUTES

Appliance for any EcoDesign verification shall be compliant with EN 62552.

Ventilation requirements, recess dimensions and minimum rear clearances shall be as stated in this User Manual at **Chapter 2**. Please contact the manufacturer for any other further information, including loading plans.

## 11 CUSTOMER CARE AND SERVICE

Always use original spare parts.

When contacting our Authorised Service Centre, ensure that you have the following data available: Model, Serial Number and Service Index.

The information can be found on the rating plate. **You can find the rating label inside the fridge zone on the left lower side.**





The original spare parts for some specific components are available for a minimum of 7 or 10 years, based on the type of component, from the placing on the market of the last unit of the model.

For more details you can visit our website:  
[www.morris.gr](http://www.morris.gr)

## Ευχαριστούμε που επιλέξατε αυτό το προϊόν.

Το εγχειρίδιο χρήστη περιέχει σημαντικές πληροφορίες σχετικά με την ασφάλεια, και οδηγίες που σκοπό έχουν να σας βοηθήσουν στο χειρισμό και τη συντήρηση της συσκευής σας.

Παρακαλούμε να αφιερώσετε τον χρόνο που χρειάζεται για να διαβάσετε αυτό το εγχειρίδιο χρήστη πριν χρησιμοποιήσετε τη συσκευή σας και να φυλάξετε αυτό το εγχειρίδιο για μελλοντική αναφορά.

Εικονίδιο	Τύπος	Σημασία
	<b>ΠΡΟΕΙΔΟΠΟΙΗΣΗ</b>	Κίνδυνος σοβαρού τραυματισμού ή θανάτου
	<b>ΚΙΝΔΥΝΟΣ ΗΛΕΚΤΡΟΠΛΗΞΙΑΣ</b>	Κίνδυνος από επικίνδυνη ηλεκτρική τάση
	<b>ΦΩΤΙΑ</b>	Προειδοποίηση: Κίνδυνος φωτιάς / εύφλεκτα υλικά
	<b>ΠΡΟΣΟΧΗ</b>	Κίνδυνος τραυματισμού ή υλικών ζημιών
	<b>ΣΗΜΑΝΤΙΚΟ</b>	Σωστή χρήση του συστήματος

# Περιεχόμενα

<b>1 ΟΔΗΓΙΕΣ ΑΣΦΑΛΕΙΑΣ .....</b>	<b>34</b>
1.1 Γενικές προειδοποιήσεις ασφαλείας .....	34
1.2 Προειδοποιήσεις για την εγκατάσταση .....	38
1.3 Κατά τη χρήση .....	39
1.4 Διαστάσεις .....	42
<b>2 ΧΡΗΣΗ ΤΗΣ ΣΥΣΚΕΥΗΣ.....</b>	<b>43</b>
2.1 Πληροφορίες σχετικά με την τεχνολογία ψύξης νέας γενιάς .....	43
2.2 Οθόνη και πίνακας ελέγχου .....	43
2.3 Χρήση του Ψυγειοκαταψύκτη σας .....	44
2.3.1 Λειτουργία Ταχείας Κατάψυξης .....	44
2.3.2 Λειτουργία Ταχείας Ψύξης.....	44
2.3.3 Λειτουργία Οικονομίας .....	44
2.3.4 Λειτουργία Διακοπών .....	45
2.3.5 Λειτουργία Ψύξης ποτών .....	45
2.3.6 Λειτουργία Προφύλαξης Οθόνης .....	46
2.3.7 Η λειτουργία Κλειδωμα προστασίας .....	46
2.4 Ρυθμίσεις Θερμοκρασίας.....	47
2.4.1 Ρυθμίσεις Θερμοκρασίας Καταψύκτη .....	47
2.4.2 Ρυθμίσεις θερμοκρασίας Ψυγείου .....	47
2.4.3 Λειτουργία Ειδοποίησης Ανοικτής Πόρτας .....	48
2.5 Προειδοποιήσεις ρυθμίσεων θερμοκρασίας .....	48
2.6 Αξεσουάρ.....	48
2.6.1 Παγοθήκη <b>(Σε ορισμένα μοντέλα)</b> .....	<b>48</b>
2.6.2 Icematic <b>(Σε ορισμένα μοντέλα)</b> .....	<b>48</b>
2.6.3 Ράφι έντονης ψύξης <b>(Σε ορισμένα μοντέλα)</b> .....	<b>49</b>
2.6.4 Ρυθμιστής Φρεσκάδας <b>(Σε ορισμένα μοντέλα)</b> .....	<b>50</b>
2.6.5 Ρυθμιζόμενο ράφι πόρτας <b>(Σε ορισμένα μοντέλα)</b> .....	<b>50</b>
2.6.6 Ρυθμιζόμενο γυάλινο ράφι <b>(Σε ορισμένα μοντέλα)</b> .....	<b>51</b>
2.6.7 Maxi Fresh Preserver (Αν διατίθεται).....	51
2.7 Διανομέας νερού.....	51
2.7.1 Τοποθέτηση του δοχείου νερού .....	51
2.7.2 Γέμισμα του δοχείου νερού.....	52
2.7.3 Καθαρισμός του δοχείου νερού .....	52
2.7.4 Τοποθέτηση του δοχείου νερού .....	52
<b>3 ΦΥΛΑΞΗ ΤΡΟΦΙΜΩΝ .....</b>	<b>53</b>
3.1 Θάλαμος Ψυγείου .....	53
3.2 Θάλαμος Καταψύκτη .....	54
<b>4 ΚΑΘΑΡΙΣΜΟΣ ΚΑΙ ΣΥΝΤΗΡΗΣΗ .....</b>	<b>57</b>
<b>5 ΜΕΤΑΦΟΡΑ ΚΑΙ ΑΛΛΑΓΗ ΘΕΣΗΣ.....</b>	<b>58</b>
5.1 Μεταφορά και αλλαγή θέσης .....	58



5.2 Αλλαγή θέσης της πόρτας.....	58
<b>6 ΠΡΙΝ ΚΑΛΕΣΕΤΕ ΤΗΝ ΥΠΗΡΕΣΙΑ ΕΞΥΠΗΡΕΤΗΣΗΣ ΠΕΛΑΤΩΝ .....</b>	<b>59</b>
<b>7 ΣΥΜΒΟΥΛΕΣ ΓΙΑ ΕΞΟΙΚΟΝΟΜΗΣΗ ΕΝΕΡΓΕΙΑΣ .....</b>	<b>61</b>
<b>8 ΤΕΧΝΙΚΑ ΧΑΡΑΚΤΗΡΙΣΤΙΚΑ .....</b>	<b>62</b>
<b>9 ΠΛΗΡΟΦΟΡΙΕΣ ΓΙΑ ΙΝΣΤΙΤΟΥΤΑ ΔΟΚΙΜΩΝ .....</b>	<b>62</b>
<b>10 ΕΞΥΠΗΡΕΤΗΣΗ ΠΕΛΑΤΩΝ ΚΑΙ ΣΕΡΒΙΣ .....</b>	<b>62</b>

# 1 ΟΔΗΓΙΕΣ ΑΣΦΑΛΕΙΑΣ

## 1.1 Γενικές προειδοποιήσεις ασφαλείας

**Διαβάστε αυτό το εγχειρίδιο χρήστη προσεκτικά.**

**⚠ ΠΡΟΕΙΔΟΠΟΙΗΣΗ:** Διατηρείτε ελεύθερα από περιορισμούς τα ανοίγματα αερισμού στο περίβλημα της συσκευής ή στην κατασκευή εντοιχισμού.

**⚠ ΠΡΟΕΙΔΟΠΟΙΗΣΗ:** Μη χρησιμοποιείτε μηχανικές διατάξεις ή άλλα μέσα για να επιταχύνετε τη διαδικασία απόψυξης, εκτός από αυτά που συνιστώνται από τον κατασκευαστή.

**⚠ ΠΡΟΕΙΔΟΠΟΙΗΣΗ:** Μη χρησιμοποιείτε ηλεκτρικές συσκευές μέσα στους θαλάμους φύλαξης τροφίμων της συσκευής, εκτός αν αυτές είναι του τύπου που συνιστά ο κατασκευαστής.

**⚠ ΠΡΟΕΙΔΟΠΟΙΗΣΗ:** Μην προξενήσετε ζημιά στο ψυκτικό κύκλωμα.

**⚠ ΠΡΟΕΙΔΟΠΟΙΗΣΗ:** Όταν τοποθετείτε τη συσκευή, βεβαιωθείτε ότι το καλώδιο ρεύματος δεν θα παγιδευτεί και δεν θα υποστεί ζημιά.

**⚠ ΠΡΟΕΙΔΟΠΟΙΗΣΗ:** Μην τοποθετείτε φορητά πολύπριζα ή φορητά τροφοδοτικά στο πίσω μέρος της συσκευής.

**⚠ ΠΡΟΕΙΔΟΠΟΙΗΣΗ:** Για να αποφύγετε τυχόν κινδύνους που προκύπτουν από την αστάθεια της συσκευής, αυτή πρέπει να στερεωθεί σύμφωνα με τις οδηγίες.

 Αν η συσκευή σας χρησιμοποιεί R600a ως ψυκτικό μέσο (όπως μπορείτε να δείτε στην πινακίδα στο θάλαμο ψύξης) θα πρέπει να είστε προσεκτικοί κατά τη μεταφορά και την εγκατάστασή της, για να αποφύγετε ζημιές στα στοιχεία του θαλάμου ψύξης. Το R600a είναι ένα φιλικό προς το περιβάλλον και φυσικής προέλευσης αέριο, αλλά είναι εκρηκτικό. Σε περίπτωση διαρροής λόγω ζημιάς στα ψυκτικά στοιχεία, απομακρύνετε το ψυγείο σας από γυμνές φλόγες ή πηγές θερμότητας και αερίστε για λίγα λεπτά το χώρο όπου βρίσκεται η μονάδα.

- Κατά τη μεταφορά και τοποθέτηση του ψυγείου, μην προξενήσετε ζημιά στο κύκλωμα του ψυκτικού αερίου.
- Μην αποθηκεύετε μέσα σε αυτή τη συσκευή υλικά που μπορεί να εκραγούν, όπως είναι τα δοχεία σπρέι με εύφλεκτο προωθητικό μέσο.
- Η συσκευή αυτή προορίζεται για οικιακή χρήση και οικιακού τύπου εφαρμογές, όπως:
  - περιοχές κουζίνας προσωπικού για καταστήματα, γραφεία και άλλα περιβάλλοντα εργασίας.
  - αγροτικά σπίτια και για πελάτες σε ξενοδοχεία, μοτέλ και άλλα περιβάλλοντα οικιακού τύπου.
  - περιβάλλοντα τύπου ενοικιαζόμενου δωματίου με πρωινό.
  - κέτερινγκ και άλλες εφαρμογές μη λιανικής πώλησης.

- Αν η πρίζα δεν ταιριάζει με το φισ του ψυγείου, αυτή πρέπει να αντικατασταθεί από τον κατασκευαστή, τον αντιπρόσωπό του για σέρβις ή άτομα με παρόμοια εξειδίκευση, για την αποφυγή κινδύνου.
- Στο καλώδιο ρεύματος του ψυγείου σας έχει συνδεθεί ένα ειδικά γειωμένο φισ. Αυτό το φισ πρέπει να χρησιμοποιείται με ειδικά γειωμένα πρίζα των 16 αμπερ. Αν δεν υπάρχει τέτοια πρίζα στο σπίτι σας, αναθέστε σε εξειδικευμένο ηλεκτρολόγο να την εγκαταστήσει.
- Η συσκευή αυτή μπορεί να χρησιμοποιηθεί από παιδιά από 8 ετών και άνω και από άτομα με μειωμένες σωματικές, αισθητηριακές ή πνευματικές ικανότητες ή με έλλειψη εμπειρίας και γνώσης, αν τους παρέχεται επιτήρηση ή καθοδήγηση σχετικά με τη χρήση της συσκευής με ασφαλή τρόπο και κατανοούν τους κινδύνους που ενέχονται. Τα παιδιά δεν πρέπει να παίζουν με τη συσκευή. Ο καθαρισμός και η συντήρηση από το χρήστη δεν πρέπει να γίνονται από παιδιά χωρίς επίβλεψη.
- Παιδιά ηλικίας από 3 έως 8 ετών επιτρέπεται να τοποθετούν και να αφαιρούν τρόφιμα από οικιακές ψυκτικές συσκευές. Τα παιδιά δεν αναμένεται να πραγματοποιούν καθαρισμό ή συντήρηση από τον χρήστη της οικιακής συσκευής, τα πολύ μικρά παιδιά (ηλικίας 0-3 ετών) δεν αναμένεται να χρησιμοποιούν οικιακές συσκευές, τα μικρά παιδιά (3-8 ετών) δεν αναμένεται να χρησιμοποιούν οικιακές συσκευές με ασφάλεια εκτός αν τους παρέχεται διαρκής

επίβλεψη, τα μεγαλύτερα παιδιά (8-14 ετών) και ευπαθή άτομα μπορούν να χρησιμοποιούν οικιακές συσκευές με ασφάλεια αφού τους έχει δοθεί επαρκής επίβλεψη ή καθοδήγηση σχετικά με τη χρήση της οικιακής συσκευής. Τα πολύ ευπαθή άτομα δεν αναμένεται να χρησιμοποιούν τη συσκευή με ασφάλεια εκτός αν τους παρέχεται διαρκής επίβλεψη.

- Αν έχει υποστεί ζημιά το καλώδιο ρεύματος, για να αποφύγετε κινδύνους αυτό πρέπει να αντικατασταθεί από τον κατασκευαστή, έναν εξουσιοδοτημένο εκπρόσωπο σέρβις ή άλλα άτομα με παρόμοια εξειδίκευση.
- Αυτή η συσκευή δεν προορίζεται για χρήση σε υψόμετρο μεγαλύτερο των 2000 μέτρων.

### **Αν διατίθεται διανομέας νερού**

Καθαρίστε τα δοχεία νερού αν δεν έχουν χρησιμοποιηθεί για 48 ώρες. Ξεπλύντε καλά το σύστημα νερού που συνδέεται σε παροχή νερού αν δεν έχετε πάρει νερό από τη συσκευή για 5 ημέρες.

## 1.2 Προειδοποιήσεις για την εγκατάσταση

Πριν χρησιμοποιήσετε πρώτη φορά τον ψυγείοκαταψύκτη σας, προσέξτε τα εξής σημεία:

- Η τάση λειτουργίας του ψυγείοκαταψύκτη σας είναι 220-240 V στα 50 Hz.
- Το φως πρέπει να είναι εύκολα προσβάσιμο μετά την εγκατάσταση.
- Ο ψυγείοκαταψύκτης σας μπορεί να έχει μια οσμή όταν χρησιμοποιηθεί για πρώτη φορά. Αυτό είναι φυσιολογικό και η οσμή θα εξασθενήσει όταν ο ψυγείοκαταψύκτης σας αρχίσει να κρυώνει.
- Πριν χρησιμοποιήσετε τον ψυγείοκαταψύκτη σας, βεβαιωθείτε ότι οι πληροφορίες στην πινακίδα στοιχείων (τάση και συνδεδεμένο φορτίο) συμφωνούν με αυτές τις παροχές ρεύματος δικτύου. Αν έχετε αμφιβολίες, συμβουλευτείτε έναν ειδικευμένο ηλεκτρολόγο.
- Συνδέστε το φως σε πρίζα με κατάλληλη σύνδεση γείωσης. Αν η πρίζα δεν έχει ακροδέκτη γείωσης ή αν το φως δεν ταιριάζει, συνιστούμε να συμβουλευτείτε έναν ειδικευμένο ηλεκτρολόγο.
- Η συσκευή πρέπει να συνδεθεί με μια σωστά εγκατεστημένη πρίζα που προστατεύεται από ασφάλεια. Η παροχή ρεύματος (AC) και η τάση στο σημείο λειτουργίας πρέπει να συμφωνεί με τα στοιχεία που υπάρχουν στην πινακίδα ονομασίας της συσκευής (η πινακίδα ονομασίας βρίσκεται στο εσωτερικό αριστερό μέρος της συσκευής).
- Δεν αποδεχόμαστε καμία ευθύνη για οποιοσδήποτε ζημιές προκύψουν λόγω χρήσης χωρίς γείωση.
- Τοποθετήστε τον ψυγείοκαταψύκτη σας σε σημείο όπου δεν θα είναι εκτεθειμένος σε άμεση ηλιακή ακτινοβολία.
- Ο ψυγείοκαταψύκτης σας δεν πρέπει να χρησιμοποιείται σε εξωτερικό χώρο ούτε να εκτίθεται σε βροχή.
- Η συσκευή σας πρέπει να βρίσκεται τουλάχιστον 50 cm μακριά από κουζίνες, φούρνους αερίου και σώματα θέρμανσης

και τουλάχιστον 5 cm από ηλεκτρικούς φούρνους.

- Αν ο ψυγείοκαταψύκτης σας τοποθετηθεί δίπλα σε καταψύκτη βαθιάς κατάψυξης, πρέπει να υπάρχει απόσταση τουλάχιστον 2 cm ανάμεσά τους, για την αποτροπή σχηματισμού υγρασίας στην εξωτερική επιφάνεια.
- Μην καλύπτετε το σώμα ή το πάνω μέρος του ψυγείοκαταψύκτη με δαντέλα. Αυτό θα επηρεάσει την απόδοση του ψυγείοκαταψύκτη σας.
- Χρειάζεται διάκενο τουλάχιστον 150 mm πάνω από τη συσκευή σας. Μην τοποθετείτε τίποτα επάνω στη συσκευή σας.
- Μην τοποθετείτε βαριά είδη πάνω στη συσκευή.
- Καθαρίστε τη συσκευή σχολαστικά πριν τη χρήση (δείτε την ενότητα Καθαρισμός και Συντήρηση).
- Πριν χρησιμοποιήσετε τον ψυγείοκαταψύκτη σας, σκουπίστε όλα τα μέρη του με ένα διάλυμα μιας κουταλιάς γλυκού μαγειρικής σόδας σε χλιαρό νερό. Κατόπιν, ξεπλύνετε τα με καθαρό νερό και αφήστε να στεγνώσουν. Επανατοποθετήστε όλα τα μέρη στον ψυγείοκαταψύκτη μετά τον καθαρισμό.
- Χρησιμοποιήστε τα ρυθμιζόμενα μπροστινά πόδια για να διασφαλίσετε ότι η συσκευή σας είναι οριζόντια και σταθερή. Μπορείτε να ρυθμίσετε τα πόδια περιστρέφοντάς τα προς τις δύο κατευθύνσεις. Αυτό πρέπει να γίνει πριν τοποθετηθούν τρόφιμα στη συσκευή.
- Όταν το προϊόν λειτουργεί, ενδέχεται να παρατηρήσετε υψηλές θερμοκρασίες στα πλευρικά πάνελ. Αυτό είναι φυσιολογικό.
- Για την αποδοτική λειτουργία του προϊόντος, θα πρέπει να υπάρχει διάκενο γύρω από το προϊόν, ώστε να κυκλοφορεί αέρας. Εάν πρόκειται να τοποθετήσετε το προϊόν σε εσοχή στον τοίχο, βεβαιωθείτε ότι υπάρχει διάκενο τουλάχιστον 100 mm μεταξύ της πάνω επιφάνειάς του και της οροφής και 50 mm μεταξύ των τοίχων και των πλευρικών πάνελ.

- Η απόσταση ανάμεσα στη συσκευή και τον πίσω της τοίχο πρέπει να είναι το πολύ 75 mm.

### 1.3 Κατά τη χρήση

- Μη συνδέσετε τον ψυγειοκαταψύκτη σας στην παροχή ρεύματος δικτύου με χρήση καλωδίου επέκτασης.
- Μη χρησιμοποιείτε φως που έχουν υποστεί ζημιά, έχουν ξεκολλήσει ή είναι παλαιωμένα.
- Μην τραβάτε, λυγίζετε ή προξενείτε ζημιά στο καλώδιο.
- Μη χρησιμοποιείτε αντάππορα φως.
- Αυτή η συσκευή έχει σχεδιαστεί για χρήση μόνο από ενήλικα άτομα. Μην επιτρέπεται σε παιδιά να παίζουν με τη συσκευή ή να κρεμιούνται από την πόρτα.
- Ποτέ μην αγγίζετε το καλώδιο ρεύματος/ το φως με υγρά χέρια. Αυτό μπορεί να προκαλέσει βραχυκύκλωμα ή ηλεκτροπληξία.
- Μην τοποθετείτε γυάλινα μπουκάλια ή μεταλλικά κουτιά μέσα στο διαμέρισμα παρασκευής πάγου, γιατί θα σπάσουν όταν παγώσουν τα περιεχόμενά τους.
- Μην τοποθετείτε μέσα στο ψυγείο σας εκρηκτικά ή εύφλεκτα υλικά. Τοποθετείτε τα ποτά με υψηλή περιεκτικότητα σε οινόπνευμα όρθια μέσα στο θάλαμο ψυγείου και να βεβαιώνετε ότι τα πώματά τους είναι καλά κλεισμένα.
- Όταν αφαιρείτε πάγο από το διαμέρισμα παρασκευής πάγου, μην τον αγγίζετε με γυμνά χέρια. Ο πάγος μπορεί να προκαλέσει κρουστικά και/ή να κόψει τα χέρια σας.
- Μην αγγίζετε τα κατεψυγμένα προϊόντα με υγρά χέρια. Μην τρώτε παγωτό ή παγοκύβους αμέσως μετά την αφαίρεσή τους από το διαμέρισμα παρασκευής πάγου.
- Μην καταψύχετε πάλι τρόφιμα που έχετε αποψύξει. Αυτό μπορεί να προκαλέσει προβλήματα υγείας όπως τροφική δηλητηρίαση.

### Παλιά και εκτός λειτουργίας ψυγεία

- Αν το παλιό ψυγείο ή ο καταψύκτης σας διαθέτει κλειδαριά, σπάστε ή αφαιρέστε την κλειδαριά πριν το απορρίψετε, επειδή μπορεί να κλειδωθούν μέσα στο ψυγείο παιδιά και να προκληθεί ατύχημα.
- Τα παλιά ψυγεία και οι ψυγειοκαταψύκτες περιέχουν μονωτικό υλικό και ψυκτικό μέσο CFC. Επομένως, προσέξτε να μην προξενήσετε βλάβη στο περιβάλλον όταν απορρίπτετε τα παλιά ψυγεία σας.

### Δήλωση συμμόρφωσης CE

Δηλώνουμε ότι τα προϊόντα μας πληρούν τις εφαρμοσίμες Ευρωπαϊκές Οδηγίες, Αποφάσεις και Κανονισμούς και τις απαιτήσεις που υπάρχουν στα αναφερόμενα πρότυπα.

### Απόρριψη της παλιάς σας συσκευής

Αυτό το σύμβολο στο προϊόν ή τη συσκευασία του υποδεικνύει ότι το προϊόν αυτό δεν μπορεί να απορριφθεί μαζί με τα οικιακά απορρίμματα. Αντίθετα, πρέπει να παραδοθεί στο αρμόδιο σημείο συλλογής για την ανακύκλωση ηλεκτρικού και ηλεκτρονικού εξοπλισμού. Διασφαλίζοντας τη σωστή απόρριψη αυτού του προϊόντος, θα βοηθήσετε στην αποτροπή δυνητικά αρνητικών συνεπειών για το περιβάλλον και την ανθρώπινη υγεία, που θα μπορούσαν διαφορετικά να προκληθούν από τον ακατάλληλο χειρισμό αυτού του προϊόντος ως αποβλήτου. Για πιο λεπτομερείς πληροφορίες σχετικά με την ανακύκλωση αυτού του προϊόντος, επικοινωνήστε με το αρμόδιο γραφείο του δήμου σας, την υπηρεσία αποκομιδής των οικιακών σας απορριμμάτων ή με το κατάστημα όπου αγοράσατε το προϊόν.



### Συσκευασία και το περιβάλλον

Τα υλικά συσκευασίας προστατεύουν τη συσκευή σας από ζημιές που θα μπορούσαν να προκύψουν κατά τη μεταφορά. Τα υλικά συσκευασίας είναι φιλικά προς το περιβάλλον, αφού είναι ανακυκλώσιμα. Η χρήση ανακυκλωμένων υλικών μειώνει την κατανάλωση πρώτων υλών και επομένως μειώνει την παραγωγή αποβλήτων.



## Σημειώσεις:

- Διαβάστε προσεκτικά το εγχειρίδιο οδηγιών πριν την εγκατάσταση και τη χρήση της συσκευής σας. Δεν φέρουμε ευθύνη για ζημιές λόγω κακής χρήσης.
- Τηρείτε όλες τις οδηγίες που αναφέρονται πάνω στη συσκευή σας και στο εγχειρίδιο οδηγιών, και φυλάξτε το εγχειρίδιο αυτό σε ασφαλές μέρος για να σας βοηθήσει να λύσετε προβλήματα που μπορεί να προκύψουν στο μέλλον.
- Αυτή η συσκευή έχει παραχθεί για χρήση σε σπίτια και μπορεί να χρησιμοποιηθεί μόνο σε οικιακό περιβάλλον και για συγκεκριμένους σκοπούς. Δεν είναι κατάλληλη για επαγγελματική ή κοινόχρηστη χρήση. Η χρήση αυτού του είδους θα προκαλέσει ακύρωση της εγγύησης της συσκευής και η εταιρεία μας δεν θα είναι υπεύθυνη για τυχόν απώλειες που θα προκύψουν.
- Αυτή η συσκευή έχει παραχθεί για χρήση σε σπίτια και είναι κατάλληλη μόνο για ψύξη / αποθήκευση τροφίμων. Δεν είναι κατάλληλη για επαγγελματική ή κοινόχρηστη χρήση και/ή για αποθήκευση υλικών άλλων από τρόφιμα. Η εταιρεία μας δεν είναι υπεύθυνη για τυχόν απώλειες που προκύπτουν από ακατάλληλη χρήση της συσκευής.

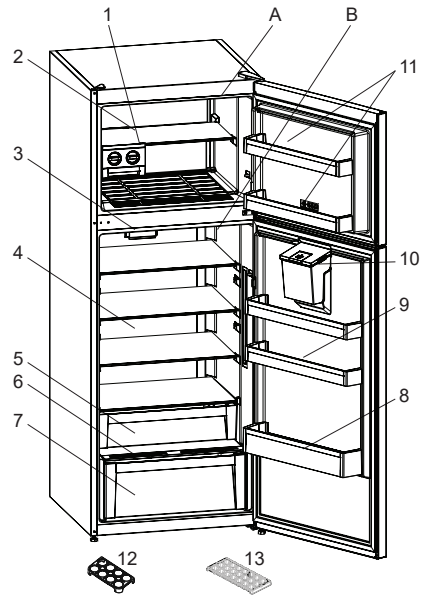

 Η παρουσίαση αυτή αποσκοπεί μόνο σε πληροφόρηση ως προς τα μέρη της συσκευής. Τα μέρη της συσκευής ενδέχεται να διαφέρουν, ανάλογα με το μοντέλο της συσκευής.

A) Θάλαμος Καταψύκτη

B) Θάλαμος ψυγείου

- 1) Μονάδα παρασκευής πάγου \*
- 2) Ράφι καταψύκτη
- 3) Ανεμιστήρας τούρμπο \*
- 4) Ράφια ψυγείου
- 5) Χώρος έντονης ψύξης \*
- 6) Κάλυμμα συρταριού λαχανικών
- 7) Συρτάρι λαχανικών
- 8) Ράφι μπουκαλιών
- 9) Ρυθμιζόμενο ράφι πόρτας \* / ράφι πόρτας
- 10) Δοχείο νερού
- 11) Ράφια πόρτας καταψύκτη \*
- 12) Αυγοθήκη
- 13) Παγοθήκη \*

\* Σε ορισμένα μοντέλα



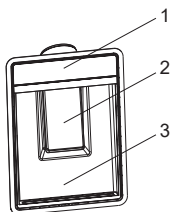

**(B) Συγκρότημα δοχείου νερού**

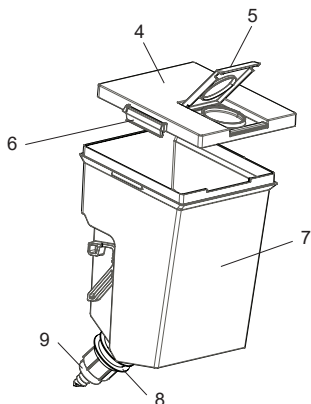

- 1) Πάνω κάλυμμα ρεζερβουάρ νερού
- 2) Γυάλινο κάλυμμα
- 3) Δίσκος συλλογής σταγόνων νερού
- 4) Πάνω κάλυμμα δοχείου νερού
- 5) Κάλυμμα δοχείου νερού
- 6) Πλευρικές ασφαλίσεις
- 7) Δοχείο νερού
- 8) Στεγανοποίηση δοχείου
- 9) Λεπτομέρεια βρύσης

**Γενικές σημειώσεις:**

**Θάλαμος Νωπών Τροφίμων (Ψυγείο):**

Η πιο αποτελεσματική χρήση ενέργειας διασφαλίζεται στη διαμόρφωση με τα συρτάρια στο κάτω μέρος της συσκευής, και τα ράφια ομοιόμορφα κατανεμημένα, ενώ η θέση των θηκών της πόρτας δεν επηρεάζει την κατανάλωση ενέργειας.

**Θάλαμος Καταψύκτη (Καταψύκτης):**

Η πιο αποτελεσματική χρήση ενέργειας εξασφαλίζεται στη διαμόρφωση με τα συρτάρια και τους κάδους στη θέση παράδοσης.

## 1.4 Διαστάσεις

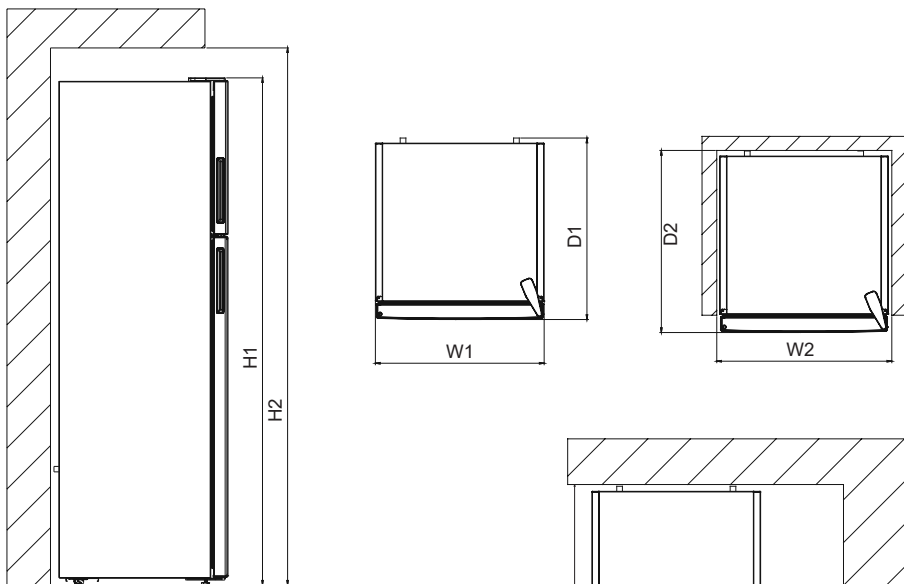

<b>Ολικές διαστάσεις <sup>1</sup></b>		
H1	mm	1870
W1	mm	700
D1	mm	720
<b>Απαιτούμενος χώρος κατά τη χρήση <sup>2</sup></b>		
H2	mm	2020
W2	mm	800
D2	mm	812,3
<b>Ολικός απαιτούμενος χώρος κατά τη χρήση <sup>3</sup></b>		
W3	mm	1137,3
D3	mm	1390,3

## 2 ΧΡΗΣΗ ΤΗΣ ΣΥΣΚΕΥΗΣ

### 2.1 Πληροφορίες σχετικά με την τεχνολογία ψύξης νέας γενιάς

Τα ψυγεία με την τεχνολογία ψύξης νέας γενιάς έχουν διαφορετικό σύστημα λειτουργίας από τα στατικά ψυγεία. Σε άλλα (στατικά) ψυγεία μπορεί να συσσωρεύεται πάγος στον θάλαμο καταψύκτη λόγω του ανοίγματος της πόρτας και της υγρασίας που περιέχονται στα τρόφιμα.

Σε αυτού του είδους τα ψυγεία απαιτείται συχνή απόψυξη: το ψυγείο πρέπει να απενεργοποιείται, τα κατεψυγμένα τρόφιμα να τοποθετούνται σε κατάλληλο δοχείο και να αφαιρείται ο πάγος που σχηματίζεται μέσα στον θάλαμο καταψύκτη.

Σε ψυγεία με ψυκτική τεχνολογία νέας γενιάς, ένας ανεμιστήρας φυσάει ξηρό αέρα ομοιόμορφα σε όλο τον χώρο του θαλάμου ψυγείου και θαλάμου καταψύκτη. Ο κρύος αέρας ψύχει τα τρόφιμά σας ομοιόμορφα, αποτρέποντας τη συσσώρευση υγρασίας και πάγου.

Μέσα στον θάλαμο του ψυγείου, αέρας που κυκλοφορεί με τη βοήθεια του ανεμιστήρα που βρίσκεται στο πάνω μέρος του θαλάμου, ψύχεται ενώ διέρχεται μέσα από το κενό, πίσω από τον αγωγό του αέρα. Ταυτόχρονα ο κρύος αέρας εξέρχεται από τις οπές στον αγωγό αέρα, ώστε να κατανέμεται ομοιόμορφα σε όλο τον θάλαμο του ψυγείου.

Δεν υπάρχει διέλευση αέρα ανάμεσα στους θαλάμους καταψύκτη και ψυγείου και έτσι αποτρέπεται η ανάμιξη των οσμών.

Ως αποτέλεσμα αυτών, το ψυγείο σας με την τεχνολογία ψύξης νέας γενιάς, σας προσφέρει ευκολία στη χρήση και τεράστιο εσωτερικό χώρο αλλά και καλαίσθητη εμφάνιση.

### 2.2 Οθόνη και πίνακας ελέγχου

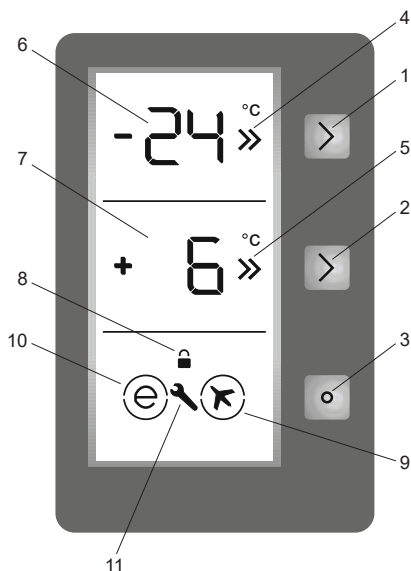

#### Χρήση του πίνακα ελέγχου

1. Επιτρέπει την τροποποίηση της τιμής ρύθμισης του καταψύκτη και την ενεργοποίηση της λειτουργίας ταχείας κατάψυξης αν είναι επιθυμητή. Ο καταψύκτης μπορεί να ρυθμιστεί σε -16, -18, -20, -22 ή -24 °C, ή SF.
2. Επιτρέπει την τροποποίηση της ρύθμισης του ψυγείου και την ενεργοποίηση της λειτουργίας ταχείας ψύξης αν είναι επιθυμητή. Το ψυγείο μπορεί να ρυθμιστεί σε 8, 6, 5, 4 ή 2 °C, ή SC.
3. Επιτρέπει να ενεργοποιηθούν οι λειτουργίες (οικονομίας, διακοπών...) αν αυτό είναι επιθυμητό.
4. Ένδειξη ταχείας κατάψυξης.
5. Ένδειξη Ταχείας ψύξης
6. Οθόνη τιμής ρύθμισης καταψύκτη.
7. Οθόνη τιμής ρύθμισης Ψυγείου.
8. Σύμβολο Κλειδώματος προστασίας.
9. Σύμβολο λειτουργίας Διακοπών.
10. Σύμβολο λειτουργίας οικονομίας.
11. Σύμβολο ειδοποίησης.

## 2.3 Χρήση του Ψυγειοκαταψύκτη σας

### Φωτισμός (αν διατίθεται)

Όταν το προϊόν συνδεθεί για πρώτη φορά στο ρεύμα, τα εσωτερικά φώτα μπορεί να ενεργοποιηθούν 1 λεπτό αργότερα λόγω ελέγχων έναρξης λειτουργίας.

### 2.3.1 Λειτουργία Ταχείας Κατάψυξης

#### Ενεργοποίηση της λειτουργίας Ταχείας κατάψυξης

- Πατήστε το κουμπί ρύθμισης καταψύκτη έως ότου εμφανιστεί στην οθόνη η ένδειξη «SF». Ο βομβητής θα ηχήσει δύο φορές και θα ρυθμιστεί η λειτουργία.

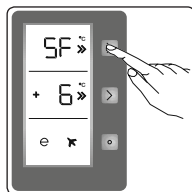

- Το τμήμα θερμοκρασίας καταψύκτη θα δείχνει «SF».

#### Κατά τη λειτουργία Ταχείας Κατάψυξης:

- Μπορεί να ρυθμιστεί η θερμοκρασία Ψυγείου και να ενεργοποιηθεί η λειτουργία Ταχείας Ψύξης. Σε αυτή την περίπτωση, η λειτουργία Ταχείας Κατάψυξης θα συνεχιστεί.
- Δεν μπορείτε να επιλέξετε τις λειτουργίες Οικονομίας και Διακοπών.
- Η λειτουργία Ταχείας Κατάψυξης μπορεί να ακυρωθεί με το ίδιο τρόπο που επιλέχθηκε.

#### Σημειώσεις:

- Η μέγιστη ποσότητα νωπών τροφίμων (σε κιλά) που μπορεί να καταψυχθεί σε 24 ώρες αναφέρεται στην πινακίδα της συσκευής.
- Για βέλτιστη απόδοση της συσκευής με μέγιστο φορτίο στον καταψύκτη, ενεργοποιήστε τη λειτουργία SF 3 ώρες πριν τοποθετήσετε τα νωπά τρόφιμα στον καταψύκτη.
- Στο τέλος αυτού του διαστήματος, το ψυγείο θα εκπέμψει μια ηχητική ειδοποίηση ότι είναι έτοιμο.

Η λειτουργία  Ταχείας κατάψυξης θα ακυρωθεί αυτόματα μετά από 24 ώρες, ανάλογα με τη θερμοκρασία περιβάλλοντος ή όταν ο αισθητήρας

καταψύκτη επιτύχει μια αρκετά χαμηλή θερμοκρασία.

### 2.3.2 Λειτουργία Ταχείας Ψύξης

#### Ενεργοποίηση λειτουργίας Ταχείας Ψύξης

- Πατήστε το κουμπί ρύθμισης ψυγείου έως ότου εμφανιστεί στην οθόνη η ένδειξη «SC». Ο βομβητής θα ηχήσει δύο φορές και θα ρυθμιστεί η λειτουργία.
- Το τμήμα ένδειξης θερμοκρασίας ψυγείου θα δείχνει «SC».

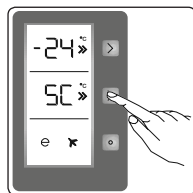

#### Κατά τη λειτουργία Ταχείας Ψύξης

- Μπορεί να ρυθμιστεί η θερμοκρασία του καταψύκτη και να ενεργοποιηθεί η λειτουργία ταχείας κατάψυξης. Σε αυτή την περίπτωση, η λειτουργία ταχείας ψύξης θα συνεχιστεί.
- Δεν μπορείτε να επιλέξετε τις λειτουργίες Οικονομίας και Διακοπών.
- Η λειτουργία Ταχείας Ψύξης μπορεί να ακυρωθεί με το ίδιο τρόπο που επιλέχθηκε.

 Η λειτουργία Ταχείας ψύξης θα ακυρωθεί αυτόματα μετά από 4 ή 6 ώρες, ανάλογα με τη θερμοκρασία περιβάλλοντος ή όταν ο αισθητήρας στο ψυγείο ανιχνεύσει αρκετά χαμηλή θερμοκρασία.

### 2.3.3 Λειτουργία Οικονομίας

#### Ενεργοποίηση της λειτουργίας Οικονομίας

- Πατήστε το κουμπί «Mode» έως ότου εμφανιστεί ένας κύκλος γύρω από το σύμβολο οικονομίας.
- Αν δεν πατηθεί κανένα κουμπί για 1 δευτερόλεπτο, θα επιλεγεί ο συγκεκριμένος τρόπος λειτουργίας. Ο κύκλος θα αναβοσβήσει 3 φορές και ο βομβητής θα ηχήσει δύο φορές.
- Τα τμήματα της ένδειξης θερμοκρασίας

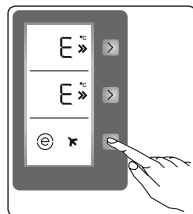

καταψύκτη και ψυγείου θα εμφανίζουν το σύμβολο «E».

- Ο κύκλος γύρω από το σύμβολο οικονομίας και το «E» θα παραμείνει αναμμένος έως ότου ολοκληρωθεί η λειτουργία.

### Κατά τη Λειτουργία Οικονομίας

- Μπορεί να ρυθμιστεί ο καταψύκτης. Όταν ακυρωθεί η λειτουργία οικονομίας, θα παραμείνουν οι επιλεγμένες τιμές ρύθμισης.
- Μπορεί να ρυθμιστεί το ψυγείο. Αν ακυρωθεί η λειτουργία Οικονομίας, θα παραμείνουν οι επιλεγμένες τιμές ρύθμισης.
- Μπορούν να επιλεγούν οι λειτουργίες ταχείας ψύξης και ταχείας κατάψυξης. Η λειτουργία οικονομίας θα ακυρωθεί αυτόματα και θα ενεργοποιηθεί η επιλεγμένη λειτουργία.
- Η λειτουργία Διακοπών μπορεί να επιλεγεί μετά την ακύρωση της λειτουργίας οικονομίας. Ενεργοποιείται η επιλεγμένη λειτουργία.
- Για ακύρωση, πατήστε το κουμπί «Mode».

### 2.3.4 Λειτουργία Διακοπών

#### Ενεργοποίηση Λειτουργίας Διακοπών

- Πατήστε το κουμπί «Mode» έως ότου εμφανιστεί ένας κύκλος γύρω από το σύμβολο αεροπλάνου.
- Αν δεν πατηθεί κανένα κουμπί για 1 δευτερόλεπτο, θα επιλεγεί ο συγκεκριμένος τρόπος λειτουργίας. Ο κύκλος θα αναβοσβήσει 3 φορές και ο βομβητής θα παράγει ήχο μπιπ δύο φορές.
- Το τμήμα θερμοκρασίας καταψύκτη θα δείχνει «H».
- Ο κύκλος γύρω από το σύμβολο αεροπλάνου και το «H» θα παραμείνει αναμμένος έως ότου ολοκληρωθεί η λειτουργία.

### Κατά τη Λειτουργία Διακοπών

- Μπορεί να ρυθμιστεί ο καταψύκτης. Αν ακυρωθεί η λειτουργία διακοπών, θα παραμείνουν οι επιλεγμένες τιμές

ρύθμισης.

- Μπορεί να ρυθμιστεί το ψυγείο. Αν ακυρωθεί η λειτουργία διακοπών, θα παραμείνουν οι επιλεγμένες τιμές ρύθμισης.
- Μπορούν να επιλεγούν οι λειτουργίες ταχείας ψύξης και ταχείας κατάψυξης. Η λειτουργία διακοπών θα ακυρωθεί αυτόματα και θα ενεργοποιηθεί η επιλεγμένη λειτουργία.
- Η λειτουργία Οικονομίας μπορεί να επιλεγεί μετά την ακύρωση της λειτουργίας διακοπών. Τότε ενεργοποιείται η επιλεγμένη λειτουργία.
- Για ακύρωση, πατήστε το κουμπί «Mode».
- Πρέπει να ενεργοποιείτε τη λειτουργία Διακοπών όταν το ψυγείο δεν πρόκειται να χρησιμοποιηθεί για μεγάλο χρονικό διάστημα. Κάνοντας αυτό, θα χρησιμοποιείτε το ψυγείο σας με πιο οικονομικό τρόπο. Πρέπει να αδειάσετε τελείως το ψυγείο πριν ενεργοποιήσετε τη λειτουργία διακοπών

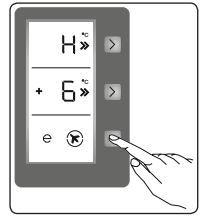

### 2.3.5 Λειτουργία Ψύξης ποτών

#### Σκοπός

Αυτή η λειτουργία χρησιμοποιείται για την ψύξη ποτών για ρυθμιζόμενο χρονικό διάστημα.

#### Ενεργοποίηση / Απενεργοποίηση λειτουργίας Ψύξης Ποτών

- Πατήστε το κουμπί καταψύκτη για 3 δευτερόλεπτα.
- Στην οθόνη του καταψύκτη θα εμφανιστεί η ένδειξη «dc» και στην οθόνη ψυγείου θα αναβοσβήνει η ένδειξη «05».
- Πατήστε το κουμπί ψυγείου για να ρυθμίσετε τον χρόνο (05, 10, 15, 20, 25 ή 30 λεπτά).
- Όταν έχει επιλεγεί ο χρόνος, οι αριθμοί θα αναβοσβήσουν 3 φορές στην οθόνη και ο βομβητής θα ηχήσει δύο φορές.

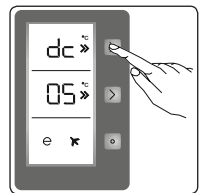

- Αν δεν πατηθεί κανένα κουμπί για 2 δευτερόλεπτα, ο χρόνος θα οριστεί.
- Η αντίστροφη μέτρηση θα ξεκινήσει από τη ρυθμισμένη τιμή, ανά λεπτό.
- Στην οθόνη θα αναβοσβήνει ο υπολειπόμενος χρόνος.

Για να ακυρώσετε αυτόν τον τρόπο λειτουργίας, πατήστε το κουμπί ρύθμισης καταψύκτη για 3 δευτερόλεπτα.

**ΣΗΜΕΙΩΣΗ:** Πρέπει να ρυθμίσετε το χρόνο σύμφωνα με τη θερμοκρασία που είχαν τα μπουκάλια πριν τα τοποθετήσετε μέσα στη συσκευή.

- Για παράδειγμα, μπορείτε αρχικά να ρυθμίσετε το χρόνο σε «5 λεπτά». Μετά από αυτό το διάστημα, αν το αποτέλεσμα ψύξης δεν είναι ικανοποιητικό, μπορείτε να τον ρυθμίσετε τον χρόνο επιπλέον για 5 ή 10 λεπτά.
- Όταν χρησιμοποιείτε αυτή τη λειτουργία, πρέπει να ελέγχετε τακτικά τη θερμοκρασία των μπουκαλιών. Όταν τα μπουκάλια είναι αρκετά κρύα, πρέπει να τα αφαιρέσετε από τη συσκευή.
- Τα μπουκάλια μπορεί να σκάσουν αν τα αφήσετε για πολλή ώρα στη συσκευή με τη λειτουργία ψύξης ποτών ενεργή.

### 2.3.6 Λειτουργία Προφύλαξης Οθόνης

#### Σκοπός

Αυτός ο τρόπος λειτουργίας εξοικονομεί ενέργεια με απενεργοποίηση όλων των λυχνιών του πίνακα ελέγχου όταν παραμένει ανενεργός ο πίνακας.

#### Πώς χρησιμοποιείται

- Η λειτουργία προφύλαξης οθόνης θα ενεργοποιείται αυτόματα μετά από 30 δευτερόλεπτα.
- Αν πατήσετε οποιοδήποτε πλήκτρο ενώ είναι σβησμένος ο φωτισμός του πίνακα ελέγχου, θα εμφανιστούν πάλι στην οθόνη οι τρέχουσες ρυθμίσεις της συσκευής για να μπορέσετε να κάνετε όποια αλλαγή επιθυμείτε.
- Αν δεν ακυρώσετε τη λειτουργία

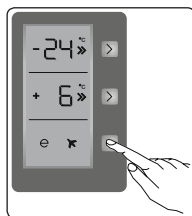

προφύλαξης οθόνης και δεν πατήσετε κανένα πλήκτρο για 30 δευτερόλεπτα, ο πίνακας ελέγχου θα παραμείνει σβηστός.

### Για να απενεργοποιήσετε τη λειτουργία προφύλαξης οθόνης

- Για να ακυρώσετε τη λειτουργία προφύλαξης οθόνης, πρώτα απ' όλα πρέπει να πατήσετε οποιοδήποτε πλήκτρο για να ενεργοποιήσετε τα πλήκτρα και κατόπιν να πατήσετε και να κρατήσετε πατημένο πάλι για 3 δευτερόλεπτα το κουμπί Τρόπου λειτουργίας.
- Για να ενεργοποιήσετε τη λειτουργία προφύλαξης οθόνης, πατήστε και κρατήστε πατημένο το κουμπί τρόπου λειτουργίας για 3 δευτερόλεπτα.

#### Σημειώσεις:

- Όταν είναι ενεργή η λειτουργία προφύλαξης οθόνης, μπορείτε να ενεργοποιήσετε και τη λειτουργία κλειδώματος προστασίας.
- Αν δεν πατήσετε κανένα κουμπί για 5 δευτερόλεπτα από την ενεργοποίηση του κλειδώματος προστασίας, θα σβήσουν οι λυχνίες του πίνακα ελέγχου. Κατόπιν μπορείτε να δείτε τις προηγούμενες ρυθμίσεις και αν το κλείδωμα προστασίας είναι ενεργό όταν πατήσετε οποιοδήποτε κουμπί. Μπορείτε να ακυρώσετε το κλείδωμα προστασίας όπως περιγράφεται στις οδηγίες.

### 2.3.7 Η λειτουργία Κλείδωμα προστασίας

#### Σκοπός

Το Κλείδωμα προστασίας είναι διαθέσιμο στη συσκευή για την αποτροπή ανεπιθύμητων ή αθέλητων αλλαγών στις ρυθμίσεις της συσκευής.

#### Ενεργοποίηση του Κλειδώματος προστασίας

Πατήστε ταυτόχρονα και κρατήστε πατημένα για 5 δευτερόλεπτα τα κουμπιά καταψύκτη και ψυγείου.

#### Απενεργοποίηση του Κλειδώματος προστασίας

Πατήστε ταυτόχρονα και κρατήστε πατημένα για 5 δευτερόλεπτα τα

κουμπιά καταψύκτη και ψυγείου.



**ΣΗΜΕΙΩΣΗ:** Το κλειδωμα προστασίας θα απενεργοποιηθεί και σε περίπτωση διακοπής της παροχής ρεύματος ή αποσύνδεσης του ψυγείου από το δίκτυο ρεύματος.

## 2.4 Ρυθμίσεις Θερμοκρασίας

### 2.4.1 Ρυθμίσεις Θερμοκρασίας Καταψύκτη

Η αρχική τιμή θερμοκρασίας για την ένδειξη ρύθμισης καταψύκτη είναι  $-18\text{ }^{\circ}\text{C}$ .

Πατήστε μία φορά το κουμπί ρύθμισης καταψύκτη.

Όταν πατήσετε πρώτη φορά το κουμπί, θα αναβοσβήνει στην οθόνη η προηγούμενη τιμή.

Κάθε φορά που πατάτε το ίδιο κουμπί, θα ρυθμίζεται μια χαμηλότερη τιμή θερμοκρασίας ( $-16\text{ }^{\circ}\text{C}$ ,  $-18\text{ }^{\circ}\text{C}$ ,  $-20\text{ }^{\circ}\text{C}$ ,  $-22\text{ }^{\circ}\text{C}$  ή  $-24\text{ }^{\circ}\text{C}$  ή Ταχεία Κατάψυξη).

Αν πατήσετε το κουμπί ρύθμισης καταψύκτη μέχρι να εμφανιστεί το σύμβολο ταχείας κατάψυξης στην ένδειξη ρύθμισης καταψύκτη, και δεν πατηθεί κανένα κουμπί για 1 δευτερόλεπτο, θα αναβοσβήσει η ένδειξη ταχείας κατάψυξης.

Αν συνεχίσετε να πατάτε το κουμπί, οι τιμές θα ξεκινήσουν πάλι από  $-16\text{ }^{\circ}\text{C}$ .

Η τιμή θερμοκρασίας που επιλέχθηκε πριν ενεργοποιηθεί η λειτουργία διακοπών, η λειτουργία ταχείας κατάψυξης, η λειτουργία ταχείας ψύξης ή η λειτουργία οικονομίας, θα παραμείνει σε ισχύ όταν η λειτουργία ολοκληρωθεί ή ακυρωθεί. Η συσκευή συνεχίζει να λειτουργεί με αυτή την τιμή θερμοκρασίας.

### 2.4.2 Ρυθμίσεις θερμοκρασίας Ψυγείου

- Η αρχική τιμή θερμοκρασίας για την ένδειξη ρύθμισης ψυγείου είναι  $+4\text{ }^{\circ}\text{C}$ .
- Πατήστε μία φορά το κουμπί ψυγείου.
- Όταν πατήσετε

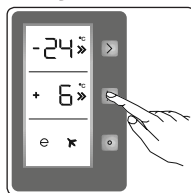
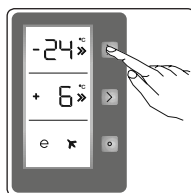

πρώτη φορά το κουμπί, θα εμφανιστεί η προηγούμενη τιμή στην ένδειξη ρύθμισης του ψυγείου.

- Κάθε φορά που πατάτε το κουμπί, θα ρυθμίζεται μια χαμηλότερη τιμή θερμοκρασίας ( $+8\text{ }^{\circ}\text{C}$ ,  $+6\text{ }^{\circ}\text{C}$ ,  $+5\text{ }^{\circ}\text{C}$ ,  $+4\text{ }^{\circ}\text{C}$  ή  $+2\text{ }^{\circ}\text{C}$ , ή Ταχεία ψύξη).
- Αν πατήσετε το κουμπί ρύθμισης ψυγείου μέχρι να εμφανιστεί το σύμβολο ταχείας ψύξης στην ένδειξη ρυθμίσεων ψυγείου, και δεν πατήσετε κανένα κουμπί για 1 δευτερόλεπτο, θα αναβοσβήνει η ένδειξη ταχείας ψύξης.
- Αν συνεχίσετε να πατάτε το κουμπί, οι τιμές θα ξεκινήσουν πάλι από  $+8\text{ }^{\circ}\text{C}$ .
- Η τιμή θερμοκρασίας που επιλέχθηκε πριν ενεργοποιηθεί η λειτουργία διακοπών, η λειτουργία ταχείας κατάψυξης, η λειτουργία ταχείας ψύξης ή η λειτουργία οικονομίας, θα παραμείνει σε ισχύ όταν η λειτουργία ολοκληρωθεί ή ακυρωθεί. Η συσκευή συνεχίζει να λειτουργεί με αυτή την τιμή θερμοκρασίας.

### Συνιστώμενες ρυθμίσεις για τη θερμοκρασία θαλάμου Καταψύκτη και Ψυγείου

Θάλαμος Καταψύκτη	Θάλαμος Ψυγείου	Παρατηρήσεις
$-18\text{ }^{\circ}\text{C}$	$4\text{ }^{\circ}\text{C}$	Για κανονική χρήση και την καλύτερη απόδοση.
$-20\text{ }^{\circ}\text{C}$ , $-22\text{ }^{\circ}\text{C}$ ή $-24\text{ }^{\circ}\text{C}$	$4\text{ }^{\circ}\text{C}$	Συνιστάται όταν η θερμοκρασία περιβάλλοντος υπερβαίνει τους $30\text{ }^{\circ}\text{C}$ .
SF	$4\text{ }^{\circ}\text{C}$	Πρέπει να χρησιμοποιείται όταν θέλετε να καταψύξετε τρόφιμα σε σύντομο χρονικό διάστημα.

Θάλαμος Καταψύκτη	Θάλαμος Ψυγείου	Παρατηρήσεις
-18 °C, -20 °C, -22 °C ή -24 °C	2 °C	Αυτές οι ρυθμίσεις θερμοκρασίας πρέπει να χρησιμοποιούνται όταν η θερμοκρασία περιβάλλοντος είναι υψηλή ή αν θεωρείτε ότι ο θάλαμος ψυγείου δεν έχει αρκετά χαμηλή θερμοκρασία επειδή ανοίγει συχνά η πόρτα.
-18 °C, -20 °C, -22 °C ή -24 °C	SC	Πρέπει να χρησιμοποιείται όταν ο θάλαμος ψυγείου είναι υπερφορτωμένος με τρόφιμα ή όταν υπάρχουν τρόφιμα που πρέπει να ψυχθούν άμεσα.

### 2.4.3 Λειτουργία Ειδοποίησης Ανοικτής Πόρτας

Αν η πόρτα του ψυγείου παραμένει ανοικτή για περισσότερο από 2 λεπτά, η συσκευή σας εκπέμπει ήχο "μπιπ-μπιπ".

### 2.5 Προειδοποιήσεις ρυθμίσεων θερμοκρασίας

- Η συσκευή σας έχει σχεδιαστεί να λειτουργεί στις περιοχές θερμοκρασιών περιβάλλοντος που αναφέρονται στα πρότυπα, σύμφωνα με την κατηγορία κλίματος που αναφέρεται στην πληροφοριακή ετικέτα. Δεν συνιστάται να χρησιμοποιείτε το ψυγείο σας σε περιβάλλοντα που δεν εμπίπτουν στις αναφερόμενες περιοχές θερμοκρασιών. Αυτό θα μειώσει την ψυκτική απόδοση της συσκευής.
- Οι ρυθμίσεις θερμοκρασίας θα πρέπει να γίνονται σύμφωνα με τη συχνότητα που ανοίγουν οι πόρτες, την ποσότητα τροφίμων που διατηρείτε στη συσκευή και τη θερμοκρασία περιβάλλοντος στη θέση της συσκευής σας.
- Όταν ενεργοποιηθεί πρώτη φορά η συσκευή, αφήστε τη να λειτουργήσει 24

ώρες για την επίτευξη της θερμοκρασίας λειτουργίας. Στη διάρκεια αυτής της περιόδου, μην ανοίξετε την πόρτα και μη φυλάσσετε μεγάλη ποσότητα τροφίμων μέσα στη συσκευή.

- Έχει εφαρμοστεί μια λειτουργία καθυστέρησης 5 λεπτών για την αποτροπή ζημιάς στον συμπιεστή της συσκευής σας κατά τη σύνδεση ή την αποσύνδεση από το δίκτυο ρεύματος, ή αν υπάρξει διακοπή ρεύματος. Η συσκευή σας θα συνεχίσει να λειτουργεί κανονικά μετά από 5 λεπτά.

### Κατηγορία κλίματος και σημασία:

**T (τροπικό):** Αυτή η ψυκτική συσκευή προορίζεται για χρήση σε θερμοκρασίες περιβάλλοντος στην περιοχή από 16 °C έως 43 °C.

**ST (υποτροπικό):** Αυτή η ψυκτική συσκευή προορίζεται για χρήση σε θερμοκρασίες περιβάλλοντος από 16 °C έως 38 °C.

**N (εύκρατο):** Αυτή η ψυκτική συσκευή προορίζεται για χρήση σε θερμοκρασίες περιβάλλοντος από 16 °C έως 32 °C.

**SN (διευρυμένο εύκρατο):** Αυτή η ψυκτική συσκευή προορίζεται για χρήση σε θερμοκρασίες περιβάλλοντος από 10 °C έως 32 °C.

### 2.6 Αξεσουάβ

**Οι περιγραφές με εικόνες και κείμενο στο τμήμα των αξεσουάρ μπορεί να διαφέρει ανάλογα με το μοντέλο της συσκευής σας.**

#### 2.6.1 Παγοθήκη (Σε ορισμένα μοντέλα)

- Γεμίστε την παγοθήκη με νερό και τοποθετήστε τη στο θάλαμο καταψύκτη.
- Αφού το νερό παγώσει τελείως, μπορείτε να συστρέψετε την παγοθήκη, όπως φαίνεται πιο κάτω, για να πάρετε τους παγοκύβους.

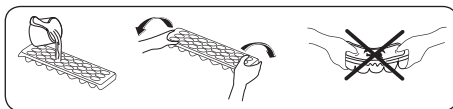

#### 2.6.2 Icematic (Σε ορισμένα μοντέλα)



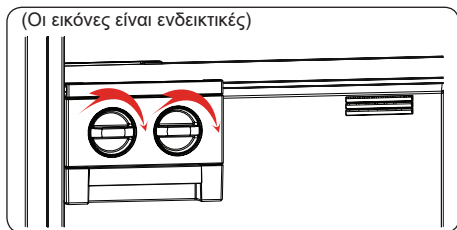

- Τραβήξτε τον μοχλό προς το μέρος σας και αφαιρέστε τον δίσκο παρασκευαστή πάγου
- Γεμίστε με νερό ως το επίπεδο που επισημαίνεται
- Πιάστε το αριστερό άκρο του μοχλού και τοποθετήστε τον δίσκο πάγου μέσα στην παγοθήκη.
- Όταν γίνουν τα παγάκια, στρίψτε το μοχλό για να πέσουν τα παγάκια στην παγοθήκη.

#### Σημείωση:

 Μη γεμίζετε την παγοθήκη με νερό για να φτιάξετε πάγο. Μπορεί να σπάσει.

 Η κίνηση του παρασκευαστή πάγου μπορεί να είναι δύσκολη, ενώ το ψυγείο βρίσκεται σε λειτουργία. Σε μια τέτοια περίπτωση θα πρέπει να καθαριστεί αφού αφαιρεθούν τα γυάλινα ράφια.

#### Αφαίρεση του παρασκευαστή πάγου

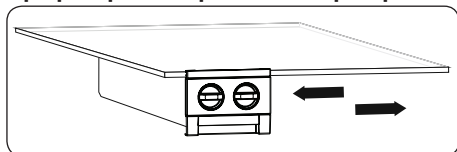

- Αφαιρέστε τα γυάλινα ράφια από τον καταψύκτη
- Αφαιρέστε τον παρασκευαστή πάγου σύροντάς τον αριστερά ή δεξιά στο ράφι.

Μπορείτε να αφαιρέσετε τον παρασκευαστή πάγου για να χρησιμοποιήσετε μεγαλύτερο χώρο από τον θάλαμο καταψύκτη.

### 2.6.3 Ράφι έντονης ψύξης (Σε ορισμένα μοντέλα)

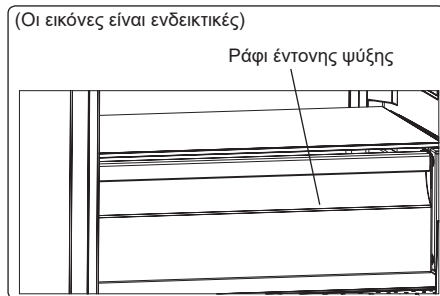

Τα τρόφιμα που διατηρούνται στο διαμέρισμα έντονης ψύξης, αντί του θαλάμου καταψύκτη ή ψυγείου του ψυγείου σας, διατηρούν τη φρεσκάδα και το άρωμά τους περισσότερο χρόνο, ενώ διατηρούν και τη φρέσκια τους εμφάνιση. Όταν ο δίσκος έντονης ψύξης χρειαστεί καθαρίσματος, αφαιρέστε τον και πλύνετε τον με νερό.

(Το νερό παγώνει στους 0 °C, αλλά τα τρόφιμα που περιέχουν αλάτι ή ζάχαρη παγώνουν σε χαμηλότερη θερμοκρασία).

Το διαμέρισμα Έντονης ψύξης συνήθως χρησιμοποιείται για φύλαξη τροφίμων όπως νωπά ψάρια, ελαφρά μαριναρισμένα τρόφιμα, ρύζι κλπ.

 **Μην τοποθετείτε στο διαμέρισμα Έντονης ψύξης τρόφιμα που θέλετε να καταψύξετε ή παγοθήκες (για παγάκια).**

## Για να αφαιρέσετε το ράφι Έντονης Ψύξης:

(Οι εικόνες είναι ενδεικτικές)

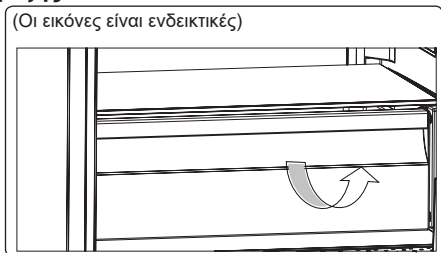

- Τραβήξτε το ράφι έντονης ψύξης προς το μέρος σας συρόμενο πάνω στις ράγες.
- Τραβήξτε το ράφι έντονης ψύξης από τις ράγες και αφαιρέστε το από το ψυγείο.

## 2.6.4 Ρυθμιστής Φρεσκάδας (Σε ορισμένα μοντέλα)

(Οι εικόνες είναι ενδεικτικές)

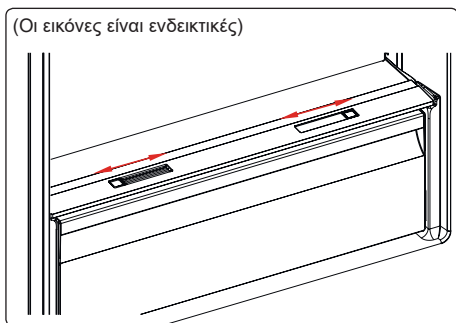

ή

(Οι εικόνες είναι ενδεικτικές)

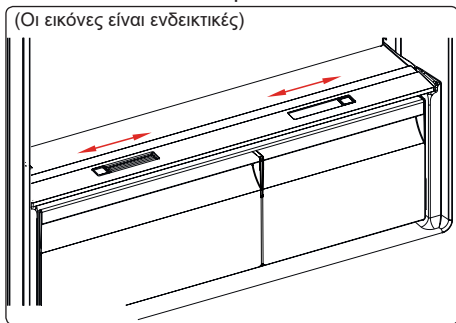

Αν το συρτάρι λαχανικών είναι γεμάτο, θα πρέπει να ανοιχτεί ο ρυθμιστής φρεσκάδας που βρίσκεται στο μπροστινό μέρος του συρταριού λαχανικών. Με αυτόν τον τρόπο ρυθμίζεται ο αέρας μέσα στο συρτάρι λαχανικών και το ποσοστό υγρασίας, για αύξηση της διάρκειας ζωής των τροφίμων που υπάρχουν εκεί.

Ο περιστροφικός ρυθμιστής, που βρίσκεται πίσω από το ράφι, πρέπει να ανοιχτεί αν παρατηρηθεί συμπύκνωση πάνω στο γυάλινο ράφι.

## 2.6.5 Ρυθμιζόμενο ράφι πόρτας (Σε ορισμένα μοντέλα)

Με το ρυθμιζόμενο ράφι πόρτας μπορούν να γίνουν έξι διαφορετικές ρυθμίσεις ύψους ώστε να έχετε τους χώρους αποθήκευσης που χρειάζεστε.

Για να αλλάξετε τη θέση του ρυθμιζόμενου ραφιού πόρτας:

Πιάστε το κάτω μέρος του ραφιού και τραβήξτε τα κουμπιά στο πλάι του ραφιού πόρτας στην κατεύθυνση του βέλους. (Εικ. 1)

Τοποθετήστε το ράφι της πόρτας στο ύψος που χρειάζεστε μετακινώντας το πάνω και κάτω. Αφού βρείτε τη θέση όπου θέλετε το ράφι πόρτας, αφήστε ελεύθερα τα κουμπιά στο πλάι του ραφιού πόρτας (Εικ. 2) Πριν ελευθερώσετε το ράφι της πόρτας, μετακινήστε το πάνω και κάτω και βεβαιωθείτε ότι έχει στερεωθεί καλά.

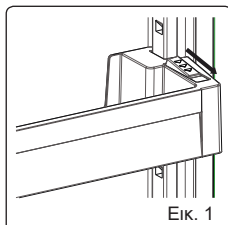

Εικ. 1

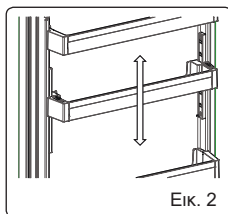

Εικ. 2

**Σημείωση:** Πριν μετακινήσετε το φορτωμένο ράφι της πόρτας, θα πρέπει να κρατάτε το ράφι στηρίζοντας το κάτω μέρος. Σε αντίθετη περίπτωση, το ράφι πόρτας μπορεί να πέσει από τις ράγες λόγω του βάρους. Έτσι, μπορεί να προκληθεί ζημιά στο ράφι της πόρτας ή στις ράγες.

## 2.6.6 Ρυθμιζόμενο γυάλινο ράφι(Σε ορισμένα μοντέλα)

Ο μηχανισμός του ρυθμιζόμενου γυάλινου ραφιού παρέχει υψηλότερους χώρους φύλαξης με μία απλή κίνηση. Για να κρύψετε το γυάλινο ράφι, απλά σπρώξτε το.

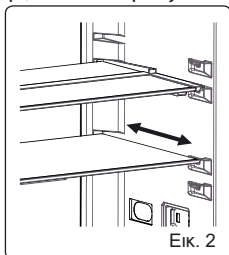
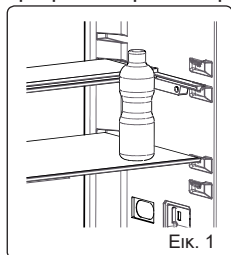

Μπορείτε να τοποθετήσετε τα τρόφιμά σας στον πρόσθετο χώρο που προκύπτει. Για να φέρετε το ράφι στην αρχική του θέση, τραβήξτε το προς το μέρος σας.

## 2.6.7 Maxi Fresh Preserver (Αv διατίθεται)

Η τεχνολογία Maxi Fresh Preserver συμβάλλει στην απομάκρυνση από το συρτάρι λαχανικών του αερίου αιθυλενίου (μιας πτητικής οργανικής ένωσης που εκλύεται φυσικά από τα φρέσκα τρόφιμα) καθώς και των δυσάρεστων οσμών.

Με αυτόν τον τρόπο τα τρόφιμα παραμένουν φρέσκα περισσότερο καιρό.

- Η συσκευή Maxi Fresh Preserver πρέπει να καθαρίζεται μία φορά τον χρόνο. Το φίλτρο πρέπει να παραμείνει σε φούρνο για 2 ώρες στους 65 °C.
- Όταν θέλετε να καθαρίσετε το φίλτρο, αφαιρέστε το πίσω κάλυμμα της θήκης του φίλτρου τραβώντας το προς την κατεύθυνση του βέλους.
- Το φίλτρο δεν πρέπει να πλένεται με νερό ή οποιοδήποτε απορρυπαντικό.

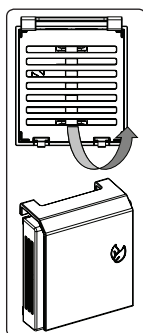

(Οι εικόνες είναι ενδεικτικές)

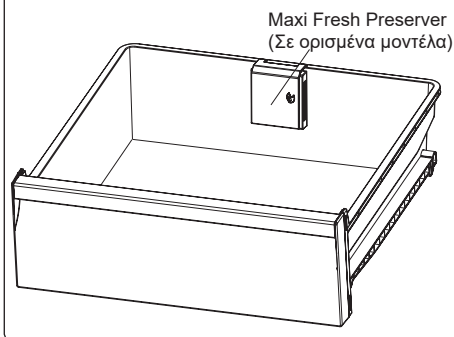

## 2.7 Διανομέας νερού

### 2.7.1 Τοποθέτηση του δοχείου νερού

1. Τοποθετήστε το δοχείο νερού μέσα στην πλαστική υποδοχή στην πόρτα, με κλίση στην κατεύθυνση του βέλους όπως φαίνεται στο σχήμα.

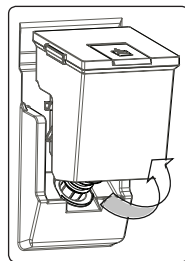

2. Αφού έχετε τοποθετήσει το δοχείο νερού, σπρώξτε το προς τα κάτω για να ασφαλίσει σταθερά μέσα στην υποδοχή.

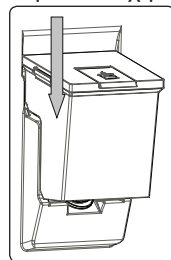

3. Προσθέστε το νερό με τη βοήθεια του πάνω καλύμματος του δοχείου νερού.

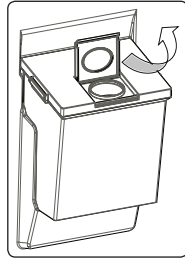

4. Απασφαλίστε τα πλευρικά κλιπ για να αποσυνδέσετε το κάλυμμα δοχείου νερού.

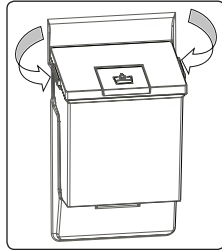

5. Πρέπει να έχει τοποθετηθεί ο δίσκος συλλογής σταγόνων. Κατόπιν πιέστε απαλά τον μοχλό βαλβίδας για να σερβίρετε τα ποτά σας.

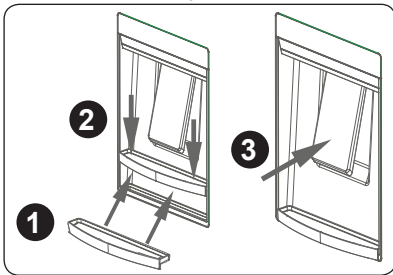

### 2.7.2 Γέμισμα του δοχείου νερού

- Αφαιρέστε το πάνω κάλυμμα του δοχείου νερού.
- Γεμίστε το δοχείο με νερό.
- Εγκαταστήστε πάλι το πάνω κάλυμμα στο δοχείο νερού.

**!** **Σημαντικό:** Μη χρησιμοποιείτε τον διανομέα νερού για οτιδήποτε άλλο εκτός από νερό.

**!** **Σημαντικό:** Αν αφήσετε νερό για πολύ καιρό μέσα στο δοχείο, θα προκληθεί δυσάρεστη οσμή. Σε αυτή την περίπτωση, καθαρίστε το δοχείο και συνεχίστε τη χρήση

του.

**!** **Σημαντικό:** Καθαρίστε το δοχείο νερού πριν το χρησιμοποιήσετε πρώτη φορά.

### 2.7.3 Καθαρισμός του δοχείου νερού

- Ανυψώστε το δοχείο νερού.
- Αφαιρέστε το κάλυμμα του δοχείου απασφαλίζοντας τα πλευρικά κλιπ.
- Καθαρίστε το δοχείο με ζεστό νερό και επανεγκαταστήστε τα εξαρτήματα που έχετε αφαιρέσει.

### 2.7.4 Τοποθέτηση του δοχείου νερού

- Εγκαταστήστε το δοχείο νερού όπως δείχνει η εικόνα.
- Κατά την εγκατάσταση βεβαιωθείτε ότι η παροχή νερού θα έχει ταιριάξει με την οπή.
- Η ροή του νερού μπορεί να μην είναι η αναμενόμενη αν δεν έχει εγκατασταθεί σωστά το δοχείο. Επίσης ελέγξτε ότι έχουν εγκατασταθεί σωστά τα στεγανοποιητικά.

### Δίσκος συλλογής σταγόνων

Προσέχετε να μην πέσει η στάθμη του νερού στο δοχείο κάτω από την ελάχιστη στάθμη. Κατά τη χρήση του διανομέα, μπορεί να προκαλείται πιπίλισμα του νερού μετά την ελάχιστη στάθμη νερού.

**!** **Παρακαλούμε κρατήστε το ποτήρι στη θέση του για λίγο μετά τη διανομή, για να αποφύγετε σταξίματα. Αν ο δίσκος συλλογής σταγόνων έχει γεμίσει τελείως με νερό, θα πρέπει να καθαριστεί, για την αποφυγή υπερχειλίσης.**

*Οι περιγραφές με εικόνες και κείμενο στο τμήμα των αξεσουάρ μπορεί να διαφέρει ανάλογα με το μοντέλο της συσκευής σας.*

## 3 ΦΥΛΑΞΗ ΤΡΟΦΙΜΩΝ

### 3.1 Θάλαμος Ψυγείου

Για κανονικές συνθήκες λειτουργίας, ρυθμίστε τη θερμοκρασία του θαλάμου ψυγείου σε +4 ή +6 °C.

- Για μείωση της υγρασίας και κατά συνέπεια την αποφυγή της δημιουργίας πάχνης, να αποθηκεύετε πάντα τα υγρά σε σφραγισμένα δοχεία στο ψυγείο. Η πάχνη τείνει να συσσωρεύεται στα πιο κρύα σημεία όπου εξατμίζεται το ψυκτικό υγρό, και με την πάροδο του χρόνου η συσκευή σας θα χρειάζεται πιο συχνή απόψυξη.
- Τα μαγειρεμένα φαγητά πρέπει να διατηρούνται πάντα καλυμμένα μέσα στο ψυγείο. Μην τοποθετείτε ζεστά φαγητά στο ψυγείο, περιμένετε πρώτα να κρυώσουν, διαφορετικά η θερμοκρασία/υγρασία μέσα στο ψυγείο θα αυξηθεί, και θα μειωθεί η απόδοση του ψυγείου.
- Βεβαιωθείτε ότι δεν υπάρχουν είδη σε άμεση επαφή με το πίσω τοίχωμα της συσκευής, επειδή θα αναπτυχθεί πάχνη και η συσκευασία θα κολλήσει στο σημείο αυτό. Μην ανοίγετε συχνά την πόρτα του ψυγείου.
- Συνιστούμε να τυλίγετε το κρέας και τα ψάρια, αλλά σφιχτά, και να τα αποθηκεύετε στο γυάλινο ράφι ακριβώς πάνω από τον κάδο λαχανικών, επειδή εκεί ο αέρας είναι πιο κρύος και επικρατούν οι καλύτερες συνθήκες για τη φύλαξή τους.
- Αποθηκεύετε τα μη συσκευασμένα φρούτα και λαχανικά μέσα στα συρτάρια λαχανικών.
- Η ξεχωριστή αποθήκευση φρούτων και λαχανικών βοηθά ώστε να μην επηρεάζονται τα λαχανικά που είναι ευαίσθητα στο αιθυλένιο (μαρούλια, μπρόκολα, καρότα κλπ.) από φρούτα που εκλύουν αιθυλένιο (μπανάνες, ροδάκινα, βερίκοκα, σύκα κλπ.).
- Μην τοποθετείτε υγρά λαχανικά μέσα στο ψυγείο.

- Οι χρόνοι φύλαξης για όλα τα τρόφιμα εξαρτώνται από την αρχική ποιότητα των τροφίμων και από την αδιάλειπτη ψυκτική αλυσίδα πριν τη φύλαξη στο ψυγείο.
  - Υγρά από το κρέας μπορεί να μολύνουν άλλα προϊόντα μέσα στο ψυγείο. Θα πρέπει να συσκευάζετε τα προϊόντα κρέατος και να καθαρίζετε τυχόν υγρά που έχουν λερώσει τα ράφια.
  - Μην τοποθετείτε τρόφιμα μπροστά από τη δίοδο ροής αέρα.
  - Καταναλώνετε τα συσκευασμένα τρόφιμα πριν την προτεινόμενη τελευταία ημερομηνία κατανάλωσης.
- Μην επιτρέπετε να έρχονται τρόφιμα σε επαφή με τον αισθητήρα θερμοκρασίας που βρίσκεται στον θάλαμο ψυγείου, για να μπορεί ο θάλαμος ψυγείου να διατηρείται στη βέλτιστη θερμοκρασία.
- Για κανονικές συνθήκες λειτουργίας, θα αρκεί να προσαρμόσετε τη ρύθμιση θερμοκρασίας του ψυγείου σας στους +4 °C.
  - Η θερμοκρασία του θαλάμου ψυγείου θα πρέπει να βρίσκεται στην περιοχή 0-8 °C, αφού τα νωπά τρόφιμα κάτω από τους 0 °C παγώνουν και αλλοιώνονται, ενώ πάνω από τους 8 °C το βακτηριακό φορτίο αυξάνεται και τα τρόφιμα χαλάνε.
  - Μην τοποθετείτε ζεστά τρόφιμα κατευθείαν στο ψυγείο, περιμένετε πρώτα να κρυώσουν σε θερμοκρασία δωματίου. Τα ζεστά τρόφιμα προκαλούν αύξηση της θερμοκρασίας του ψυγείου σας και αυτό μπορεί να προκαλέσει τροφικές δηλητηριάσεις αλλά και άσκοπη αλλοίωση των τροφίμων.
  - Το κρέας, τα ψάρια και παρόμοια τρόφιμα πρέπει να αποθηκεύονται στο διαμέρισμα έντονης ψύξης, ενώ για τα λαχανικά πρέπει να προτιμάτε το διαμέρισμα λαχανικών (αν διατίθεται)
  - Για να αποφύγετε τη μετάδοση μικροβίων μεταξύ των τροφίμων, δεν πρέπει να αποθηκεύετε προϊόντα κρέατος μαζί με φρούτα και λαχανικά.
  - Τα τρόφιμα πρέπει να τοποθετούνται μέσα στο ψυγείο σε κλειστά δοχεία

ή καλυμμένα, για να αποτραπεί η δημιουργία υγρασίας και οσμών.

### ΣΗΜΑΝΤΙΚΕΣ ΠΑΡΑΤΗΡΗΣΕΙΣ:

 Πατάτες, κρεμμύδια και σκόρδα δεν πρέπει να αποθηκεύονται στο ψυγείο.

 Τα μαγειρεμένα φαγητά πρέπει να παραμένουν καλυμμένα όταν φυλάσσονται στο ψυγείο. Τοποθετείτε τα στο ψυγείο αφού έχουν κρυώσει, διαφορετικά η θερμοκρασία/ υγρασία στο εσωτερικό του ψυγείου αυξάνει και η απόδοση του ψυγείου μειώνεται. Καλύπτοντας τα τρόφιμα και τα ποτά διατηρείτε επίσης καλύτερα τη γεύση και το άρωμά τους.

 Μην επιτρέψετε να έρχονται τρόφιμα σε επαφή με τον αισθητήρα θερμοκρασίας που βρίσκεται στον θάλαμο ψυγείου, για να μπορεί ο θάλαμος ψυγείου να διατηρείται στη βέλτιστη θερμοκρασία.

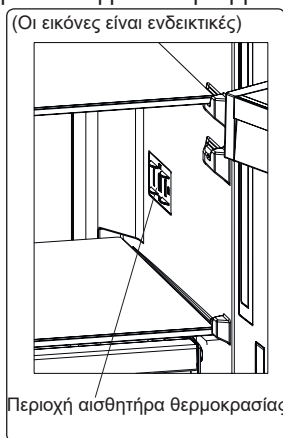

Ο παρακάτω πίνακας είναι ένας γρήγορος οδηγός σχετικά με τον πιο αποτελεσματικό τρόπο φύλαξης για τις κύριες ομάδες τροφίμων στον θάλαμο ψυγείου.

Είδος τροφίμου	Μέγιστος χρόνος φύλαξης	Πώς και που να αποθηκεύεται
Λαχανικά και φρούτα	1 εβδομάδα	Συρτάρι λαχανικών

Είδος τροφίμου	Μέγιστος χρόνος φύλαξης	Πώς και που να αποθηκεύεται
Κρέας και ψάρι	2 - 3 ημέρες	Τυλίξτε το σε πλαστική μεμβράνη, σακούλα ή σε δοχεία φύλαξης κρέατος και τοποθετήστε το πάνω στο γυάλινο ράφι
Φρέσκο τυρί	3 - 4 ημέρες	Στο προβλεπόμενο ράφι πόρτας
Βούτυρο και μαργαρίνη	1 εβδομάδα	Στο προβλεπόμενο ράφι πόρτας
Εμφιαλωμένα προϊόντα, π.χ. γάλα και γιουρτί	Ως την ημερομηνία λήξης που συνιστά ο παραγωγός	Στο προβλεπόμενο ράφι πόρτας
Αυγά	1 μήνας	Στην προβλεπόμενη αυγοθήκη
Μαγειρεμένο φαγητό	2 ημέρες	Σε όλα τα ράφια

### ΣΗΜΕΙΩΣΗ:

 Πατάτες, κρεμμύδια και σκόρδα δεν πρέπει να αποθηκεύονται στο ψυγείο.

### 3.2 Θάλαμος Καταψύκτη

Υπό κανονικές συνθήκες λειτουργίας, ρυθμίστε τη θερμοκρασία του θαλάμου καταψύκτη σε  $-18$  ή  $-20$  °C.

- Ο καταψύκτης χρησιμοποιείται για τη φύλαξη κατεψυγμένων τροφίμων, την κατάψυξη νωπών τροφίμων και την παρασκευή παγοκύβων.
- Τα τρόφιμα σε υγρή μορφή θα πρέπει να καταψύχονται σε πλαστικά κύπελλα και άλλα τρόφιμα μέσα σε πλαστικές μεμβράνες ή σακούλες. Για την κατάψυξη νωπών τροφίμων: τυλίγεται και σφραγίζετε τα τρόφιμα σωστά, δηλαδή η συσκευασία θα πρέπει να είναι αεροστεγής και να μην παρουσιάζει διαρροές. Οι ειδικές σακούλες για κατάψυξη, αλουμινόχαρτο, σακούλες πολυαιθυλενίου και πλαστικά δοχεία είναι ιδανικά για τον σκοπό αυτόν.
- Μη φυλάσσετε νωπά τρόφιμα δίπλα σε κατεψυγμένα τρόφιμα, γιατί μπορεί να αποψυχθούν τα ήδη κατεψυγμένα τρόφιμα.

- Πριν καταψύξετε νωπά τρόφιμα, μοιράστε τα σε μερίδες που μπορούν να καταναλωθούν κάθε φορά.
- Καταναλώνετε τα αποψυγμένα τρόφιμα σύντομα μετά την απόψυξή τους
- Τηρείτε πάντα τις οδηγίες του κατασκευαστή σχετικά με τις συσκευασίες των τροφίμων, όταν αποθηκεύετε κατεψυγμένα τρόφιμα. Αν δεν παρέχεται καμία πληροφορία, τα τρόφιμα δεν πρέπει να αποθηκεύονται για περισσότερο από 3 μήνες από την ημερομηνία αγοράς.
- Όταν αγοράζετε κατεψυγμένα τρόφιμα, βεβαιωθείτε ότι καταψύχθηκαν υπό κατάλληλες συνθήκες και ότι η συσκευασία τους δεν έχει καμία ζημιά.
- Τα κατεψυγμένα τρόφιμα πρέπει να μεταφέρονται σε κατάλληλα δοχεία και να τοποθετούνται στον καταψύκτη το συντομότερο δυνατόν.
- Μην αγοράζετε κατεψυγμένα τρόφιμα αν η συσκευασία δείχνει σημάδια υγρασίας και μη φυσιολογικής διόγκωσης. Υπάρχει μεγάλη πιθανότητα να έχουν αποθηκευτεί σε ακατάλληλη θερμοκρασία και τα περιεχόμενα έχουν αλλοιωθεί.
- Ο χρόνος διατήρησης των κατεψυγμένων τροφίμων εξαρτάται από τη θερμοκρασία περιβάλλοντος, από τη ρύθμιση του θερμοστάτη, από το πόσο συχνά ανοίγει η πόρτα, από τον τύπο των τροφίμων και από το χρονικό διάστημα που απαιτείται για τη μεταφορά του προϊόντος από το κατάστημα στο σπίτι σας. Να ακολουθείτε πάντα τις οδηγίες στη συσκευασία και ποτέ μην υπερβαίνετε τον αναφερόμενο μέγιστο χρόνο αποθήκευσης.
- Αν η πόρτα του καταψύκτη έχει παραμείνει ανοικτή για μεγάλο χρονικό διάστημα ή αν δεν είχε κλείσει καλά, θα σχηματιστεί πάχνη που μπορεί να εμποδίσει την αποτελεσματική κυκλοφορία του αέρα. Για να διορθώσετε αυτό το πρόβλημα αποσυνδέστε τον καταψύκτη από το ρεύμα και περιμένετε να αποψυχθεί. Καθαρίστε τον καταψύκτη αφού έχει αποψυχθεί πλήρως.
- Ο όγκος καταψύκτη που αναφέρεται στην

ετικέτα του είναι ο όγκος χωρίς καλάθια, καλύμματα κλπ.

- Μην καταψύχετε πάλι τρόφιμα που έχουν αποψυχθεί. Μπορεί να δημιουργήσουν κινδύνους για την υγεία σας και να προκαλέσουν προβλήματα όπως τροφική δηλητηρίαση.

**ΣΗΜΕΙΩΣΗ:** Αν επιχειρήσετε να ανοίξετε την πόρτα του καταψύκτη αμέσως αφού την κλείσετε, θα διαπιστώσετε ότι δεν ανοίγει εύκολα. Αυτό είναι φυσιολογικό. Αφού εξισωθούν οι πιέσεις μέσα και έξω από τη συσκευή, η πόρτα θα ανοίξει εύκολα. Αν το κάτω ράφι της πόρτας του καταψύκτη έχει αφαιρεθεί και τρόφιμα εμποδίζουν την οπή αναρρόφησης αέρα, η απόδοση του ψυγείου σας θα μειωθεί.

Επομένως, προσέχετε όταν τοποθετείτε τρόφιμα στον θάλαμο καταψύκτη, και να βεβαιώνετε να μην καλύπτετε την οπή αναρρόφησης αέρα.

**Σε ορισμένα μοντέλα:** Ενώ τοποθετείτε τρόφιμα στον θάλαμο καταψύκτη, μη γεμίζετε πάνω από τις γραμμές οδηγούς διαφορετικά η πόρτα δεν θα κλείνει σωστά. Αν δεν κλείνει σωστά η πόρτα του θαλάμου καταψύκτη, θα σχηματιστεί υπερβολικός πάγος στον θάλαμο καταψύκτη. Για να αποτρέψετε την επανεμφάνιση του προβλήματος, καθαρίστε τον πάγο και βεβαιωθείτε ότι η πόρτα έχει κλείσει καλά.

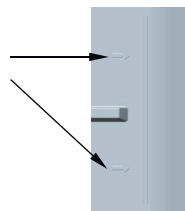

Επίσης, αν δεν κλείνει καλά η πόρτα του θαλάμου καταψύκτη και/ή του ψυγείου θα αυξηθεί η κατανάλωση ενέργειας της συσκευής.

 Ο παρακάτω πίνακας είναι ένας γρήγορος οδηγός σχετικά με τον πιο αποτελεσματικό τρόπο φύλαξης για τις κύριες ομάδες τροφίμων στον θάλαμο καταψύκτη.

Κρέας και ψάρι	Προετοιμασία	Μέγιστος χρόνος φύλαξης (μήνες)
Μπριζόλα	Τύλιγμα σε μεμβράνη	6 - 8
Αρνίσιο κρέας	Τύλιγμα σε μεμβράνη	6 - 8
Μοσχάρι για ψητό	Τύλιγμα σε μεμβράνη	6 - 8
Μοσχάρι σε κύβους	Σε μικρά τεμάχια	6 - 8
Αρνάκι σε κύβους	Σε τεμάχια	4 - 8
Κιμάς	Σε συσκευασία χωρίς χρήση μπαχαρικών	1 - 3
Εντόσθια πουλερικών (τεμάχια)	Σε τεμάχια	1 - 3
Μορταδέλα/ λουκάνικο/ σαλάμι	Θα πρέπει να φυλάσσεται συσκευασμένο ακόμα και αν έχει μεμβράνη	
Κοτόπουλο και γαλοπούλα	Τύλιγμα σε μεμβράνη	4 - 6
Χήνα και πάπια	Τύλιγμα σε μεμβράνη	4 - 6
Ελάφι, κουνέλι, αγριογούρουνο	Σε μερίδες 2,5 κιλών ή σε φιλέτα	6 - 8
Ψάρια γλυκού νερού (σολομός, κυπρίνος, πέστροφα, γατόψαρο)		2
Μη λιπαρά ψάρια (πέρκα, καλκάνι, πησσί)	Αφού αφαιρέσετε τα εντόσθια και τα λέπια, πλύνετε και στεγνώστε. Αν χρειάζεται, αφαιρέστε το κεφάλι και την ουρά.	4
Λιπαρά ψάρια (τόνος, σκουμπρί, γοφάρι, σαρδέλα)		2 - 4
Οστρακοειδή	Καθαρά και μέσα σε σακούλα	4 - 6
Χαβιάρι	Στη συσκευασία του ή σε αλουμινένιο ή πλαστικό δοχείο	2 - 3
Σαλιγκάρια	Σε αλατόνερο, ή σε αλουμινένιο ή πλαστικό δοχείο	3
 <b>ΣΗΜΕΙΩΣΗ:</b> Το κατεψυγμένο κρέας θα πρέπει να μαγειρεύεται σαν νωπό κρέας, αφού αποψυχθεί. Αν το κρέας δεν μαγειρευτεί αφού αποψυχθεί, δεν πρέπει να καταψυχθεί πάλι.		

Λαχανικά και Φρούτα	Προετοιμασία	Μέγιστος χρόνος φύλαξης (μήνες)
Αμπελοφάσουλα και φασολάκια	Πλύνετε, κόψτε σε μικρά κομμάτια και βράστε σε νερό	10 - 13
Φασόλια	Αφαιρέστε από τους λοβούς, πλύνετε και βράστε σε νερό	12
Λάχανο	Καθαρίστε και βράστε σε νερό	6 - 8
Καρότο	Καθαρίστε, κόψτε σε φέτες και βράστε σε νερό	12
Πιπεριά	Κόψτε το κοτσάνι, κόψτε στα δύο, αφαιρέστε τους σπόρους και βράστε σε νερό	8 - 10
Σπανάκι	Πλύνετε και βράστε σε νερό	6 - 9
Κουνουπίδι	Αφαιρέστε τα φύλλα, κόψτε την καρδιά σε κομμάτια και αφήστε τα λίγο σε νερό με λίγο χυμό λεμονιού	10 - 12
Μελιτζάνα	Πλύνετε και κόψτε σε κομμάτια των 2 cm	10 - 12





Λαχανικά και Φρούτα	Προετοιμασία	Μέγιστος χρόνος φύλαξης (μήνες)
Καλαμπόκι	Καθαρίστε και συσκευάστε με το κοτσάνι ή μόνο κόκκους	12
Μήλο και αχλάδι	Ξεφλουδίστε και κόψτε σε φέτες	8 - 10
Βερίκοκο και ροδάκινο	Κόψτε στα δύο και αφαιρέστε το κουκούτσι	4 - 6
Φράουλα και βατόμουρο	Πλύνετε και αφαιρέστε τα φύλλα	8 - 12
Μαγειρεμένα φρούτα	Προσθέστε 10% ζάχαρη στο δοχείο	12
Δαμάσκηνο, κεράσι, βύσσινο	Πλύνετε και αφαιρέστε τα κοτσάνια	8 - 12

	Μέγιστος χρόνος φύλαξης (μήνες)	Χρόνος απόψυξης σε θερμοκρασία δωματίου (ώρες)	Χρόνος απόψυξης στο φούρνο (λεπτά)
Ψωμί	4 - 6	2 - 3	4-5 (220-225 °C)
Μπισκότα	3 - 6	1 - 1,5	5-8 (190-200 □)
Είδη ζύμης	1 - 3	2 - 3	5-10 (200-225 □)
Πίτα	1 - 1,5	3 - 4	5-8 (190-200 □)
Ζύμη φύλου	2 - 3	1 - 1,5	5-8 (190-200 □)
Πίτσα	2 - 3	2 - 4	15-20 (200 °C)

Γαλακτοκομικά προϊόντα	Προετοιμασία	Μέγιστος χρόνος φύλαξης (μήνες)	Συνθήκες αποθήκευσης
Συσκευασία (ομογενοποιημένο) γάλα	Στη συσκευασία του	2 - 3	Καθαρό γάλα - στη συσκευασία του
Τυρί - εκτός από λευκό τυρί	Σε φέτες	6 - 8	Μπορεί να χρησιμοποιηθεί η αρχική συσκευασία για βραχυπρόθεσμη αποθήκευση. Φυλάξτε τυλιγμένο σε μεμβράνη για σχετικά μεγάλα διαστήματα.
Βούτυρο, μαργαρίνη	Στη συσκευασία του	6	

## 4 ΚΑΘΑΡΙΣΜΟΣ ΚΑΙ ΣΥΝΤΗΡΗΣΗ

 Πριν τον καθαρισμό, αποσυνδέετε πάντα τη μονάδα από το δίκτυο ρεύματος.

 Μην καθαρίζετε τη συσκευή χύνοντας νερό πάνω της.

 Μην χρησιμοποιείτε οποιαδήποτε προϊόντα, απορρυπαντικά ή σαπούνια που χαράζουν. Μετά το πλύσιμο, ξεπλύνετε με καθαρό νερό και στεγνώστε προσεκτικά. Όταν τελειώσετε τον καθαρισμό, επανασυνδέστε το φισ στην παροχή ρεύματος δικτύου με στεγνά χέρια.

- Βεβαιωθείτε ότι δεν θα διεισδύσει νερό στο περίβλημα λαμπτήρα και σε άλλα

ηλεκτρικά στοιχεία.

- Η συσκευή θα πρέπει να καθαρίζεται τακτικά με διάλυμα σόδας ζαχαροπλαστικής σε χλιαρό νερό.
- Καθαρίζετε τα αξεσουάρ ξεχωριστά με το χέρι χρησιμοποιώντας σαπούνη και νερό. Μην πλένετε τα αξεσουάρ σε πλυντήριο πιάτων.
- Καθαρίζετε τον συμπυκνωτή με μια βούρτσα τουλάχιστον δύο φορές τον χρόνο. Αυτό θα συμβάλει στην εξοικονόμηση κόστους για ενέργεια και θα αυξήσει την απόδοση της συσκευής.

 **Η παροχή ρεύματος πρέπει να έχει αποσυνδεθεί κατά τον καθαρισμό.**

### **Αντικατάσταση λαμπτήρα LED**

Για την αντικατάσταση οποιασδήποτε από τις LED επικοινωνήστε με το πλησιέστερο Εξουσιοδοτημένο Κέντρο Σέρβις.

 **Σημείωση:** Ο αριθμός και το μέρος τοποθέτησης των ταινιών LED μπορεί να διαφέρει ανάλογα με το μοντέλο.

## **5 ΜΕΤΑΦΟΡΑ ΚΑΙ ΑΛΛΑΓΗ ΘΕΣΗΣ**

### **5.1 Μεταφορά και αλλαγή θέσης**

- Η αρχική συσκευασία και το αφρώδες υλικό μπορεί να φυλαχτεί για την εκ νέου μεταφορά (προαιρετικά).
- Σταθεροποιήστε τη συσκευή σας με συσκευασία αρκετού πάχους, ιμάντες ή γερά σκοινιά και ακολουθήστε τις οδηγίες μεταφοράς που αναφέρονται πάνω στη συσκευασία.
- Για τη μεταφορά ή την αλλαγή θέσης, αφαιρέστε όλα τα κινητά εξαρτήματα ή στερεώστε τα μέσα στη συσκευή με ταινίες για να τα προστατέψετε από χτυπήματα.

 Πάντα μεταφέρετε τη συσκευή σας σε όρθια θέση.

### **5.2 Αλλαγή θέσης της πόρτας**

- Δεν είναι δυνατόν να αλλάξετε την κατεύθυνση ανοίγματος της πόρτας της συσκευής σας, αν οι λαβές πόρτας είναι εγκατεστημένες στην μπροστινή επιφάνεια της πόρτας της συσκευής.
- Μπορείτε να αλλάξετε την κατεύθυνση ανοίγματος της πόρτας σε μοντέλα χωρίς λαβές.
- Αν μπορεί να αλλάξει η κατεύθυνση ανοίγματος της πόρτας της συσκευής σας, απευθυνθείτε στο πλησιέστερο Εξουσιοδοτημένο Κέντρο Σέρβις για να αναλάβει αυτή την εργασία.

## 6 ΠΡΙΝ ΚΑΛΕΣΕΤΕ ΤΗΝ ΥΠΗΡΕΣΙΑ ΕΞΥΠΗΡΕΤΗΣΗΣ ΠΕΛΑΤΩΝ

### Σφάλματα

Το ψυγείο θα σας προειδοποιήσει αν οι θερμοκρασίες για τους θαλάμους ψυγείου και καταψύκτη είναι σε ακατάλληλα επίπεδα ή αν προκύψει πρόβλημα με τη συσκευή. Εμφανίζονται κωδικοί προειδοποίησης στις ενδείξεις θαλάμου καταψύκτη και ψυγείου.

ΤΥΠΟΣ ΣΦΑΛΜΑΤΟΣ	ΣΗΜΑΣΙΑ	ΑΙΤΙΑ	ΤΙ ΠΡΕΠΕΙ ΝΑ ΚΑΝΕΤΕ
E01	Προειδοποίηση για αισθητήρα		Καλέστε το συντομότερο το Σέρβις για βοήθεια.
E02	Προειδοποίηση για αισθητήρα		Καλέστε το συντομότερο το Σέρβις για βοήθεια.
E03	Προειδοποίηση για αισθητήρα		Καλέστε το συντομότερο το Σέρβις για βοήθεια.
E06	Προειδοποίηση για αισθητήρα		Καλέστε το συντομότερο το Σέρβις για βοήθεια.
E07	Προειδοποίηση για αισθητήρα		Καλέστε το συντομότερο το Σέρβις για βοήθεια.
E08	Προειδοποίηση Χαμηλής τάσης	Η παροχή ρεύματος προς τη συσκευή έπεσε κάτω από 170 V.	<ul style="list-style-type: none"> <li>- Δεν πρόκειται για βλάβη της συσκευής, αυτή η ένδειξη σφάλματος βοηθά στην αποτροπή ζημιών στον συμπιεστή.</li> <li>- Η τάση πρέπει να αυξηθεί πάλι στα απαιτούμενα επίπεδα</li> </ul> <p>Αν η προειδοποίηση συνεχίζεται, πρέπει να απευθυνθείτε σε εξουσιοδοτημένο τεχνικό.</p>
E09	Ο θάλαμος καταψύκτη δεν είναι αρκετά κρύος	Μπορεί να συμβεί μετά από παρατεταμένη διακοπή ρεύματος.	<p>6. Ρυθμίστε τη θερμοκρασία καταψύκτη σε πιο ψυχρή τιμή ή ρυθμίστε τη λειτουργία Ταχείας Κατάψυξης. Με αυτό τον τρόπο θα πρέπει να εξαλειφθεί ο κωδικός σφάλματος αφού επιτευχθεί η απαιτούμενη θερμοκρασία. Διατηρείτε τις πόρτες κλειστές για να βελτιώσετε το χρόνο που χρειάζεται για να σωστή θερμοκρασία.</p> <p>7. Αφαιρέστε τυχόν προϊόντα που έχουν λιώσει/ αποψυχθεί στη διάρκεια αυτού του σφάλματος. Μπορούν να χρησιμοποιηθούν μέσα σε σύντομο χρονικό διάστημα.</p> <p>8. Μην προσθέσετε νωπά προϊόντα στο θάλαμο καταψύκτη έως ότου έχει επιτευχθεί η σωστή θερμοκρασία και δεν υπάρχει πλέον το σφάλμα.</p> <p>Αν η προειδοποίηση συνεχίζεται, πρέπει να απευθυνθείτε σε εξουσιοδοτημένο τεχνικό.</p>

ΤΥΠΟΣ ΣΦΑΛΜΑΤΟΣ	ΣΗΜΑΣΙΑ	ΑΙΤΙΑ	ΤΙ ΠΡΕΠΕΙ ΝΑ ΚΑΝΕΤΕ
E10	Ο θάλαμος ψυγείου δεν είναι αρκετά κρύος	<b>Μπορεί να συμβεί μετά από:</b> - Παρατεταμένη διακοπή ρεύματος. - Τοποθέτηση ζεστών τροφίμων μέσα στο ψυγείο.	1. Ρυθμίστε τη θερμοκρασία ψυγείου σε πιο ψυχρή τιμή ή ρυθμίστε τη λειτουργία Ταχείας Ψύξης. Με αυτό τον τρόπο θα πρέπει να εξαλειφθεί ο κωδικός σφάλματος αφού επιτευχθεί η απαιτούμενη θερμοκρασία. Διατηρείτε τις πόρτες κλειστές για να βελτιώσετε το χρόνο που χρειάζεται για να επιτευχθεί η σωστή θερμοκρασία. 2. Παρακαλούμε να ελευθερώσετε την περιοχή μπροστά από τις σπές του καναλιού αεραγωγού και αποφεύγετε να τοποθετείτε τρόφιμα κοντά στον αισθητήρα. Αν η προειδοποίηση συνεχίζεται, πρέπει να απευθυνθείτε σε εξουσιοδοτημένο τεχνικό.
E11	Ο θάλαμος ψυγείου είναι πολύ κρύος	Διάφορα αίτια	1. Ελέγξτε αν είναι ενεργοποιημένη Ταχεία ψύξη 2. Μειώστε τη θερμοκρασία θαλάμου ψυγείου 3. Ελέγξτε αν οι έξοδοι αέρα είναι ελεύθερες και όχι φραγμένες Αν η προειδοποίηση συνεχίζεται, πρέπει να απευθυνθείτε σε εξουσιοδοτημένο τεχνικό.

Αν αντιμετωπίσετε κάποιο πρόβλημα με τη **συσκευή** σας, ελέγξτε τα παρακάτω σημεία, πριν επικοινωνήσετε με την υπηρεσία εξυπηρέτησης πελατών.

### Η συσκευή δεν λειτουργεί

#### Ελέγξτε αν:

- Υπάρχει τροφοδοσία ρεύματος
- Το φις έχει συνδεθεί σωστά στην πρίζα
- Μήπως κάηκε η ασφάλεια της πρίζας ή έπεσε ασφάλεια ρεύματος
- Υπάρχει βλάβη στην πρίζα. Για να το ελέγξετε αυτό, συνδέστε στην ίδια πρίζα μια συσκευή που είναι γνωστό ότι λειτουργεί.

### Η συσκευή δεν λειτουργεί ικανοποιητικά

#### Ελέγξτε αν:

- Η συσκευή έχει υπερφορτωθεί
- Η πόρτα της συσκευής έχει κλείσει καλά
- Ενδεχομένως υπάρχει σκόνη στον συμπυκνωτή
- Υπάρχει αρκετός χώρος γύρω από τα πίσω και τα πλευρικά τοιχώματα

### Η συσκευή παράγει πολύ θόρυβο

### Κανονικοί θόρυβοι

#### Θόρυβος τριξίματος προκύπτει:

- Κατά την αυτόματη απόψυξη
- Όταν η συσκευή ψύχεται ή θερμαίνεται (λόγω της διαστολής/ συστολής του υλικού της συσκευής).

#### Σύντομος θόρυβος τριξίματος

**προκύπτει:** Όταν ο θερμοστάτης ενεργοποιεί/ απενεργοποιεί τον συμπιεστή.

**Θόρυβος μοτέρ:** Υποδηλώνει ότι ο συμπιεστής λειτουργεί κανονικά. Ο συμπιεστής μπορεί να προκαλεί περισσότερο θόρυβο από το συνηθισμένο για ένα σύντομο χρονικό διάστημα, όταν ενεργοποιείται για πρώτη φορά.

**Θόρυβος φυσαλίδων και κελαρύσματος προκύπτει:** Λόγω της ροής του ψυκτικού μέσου μέσα στους σωλήνες του συστήματος.

**Θόρυβος ροής νερού προκύπτει:** Λόγω της ροής νερού προς το δοχείο

εξάτμισης. Αυτός ο θόρυβος είναι κανονικός κατά την απόψυξη.

### **Θόρυβος φυσήματος αέρα**

**προκύπτει:** Σε ορισμένα μοντέλα κατά την κανονική λειτουργία του συστήματος λόγω της κυκλοφορίας αέρα.

### **Οι πλευρές της συσκευής σε επαφή με τις στεγανοποιήσεις της πόρτας είναι ζεστές.**

Ειδικά το καλοκαίρι (κατά τις θερμές εποχές), οι επιφάνειες που είναι σε επαφή με τις στεγανοποιήσεις της πόρτας μπορεί να αποκτήσουν σχετικά υψηλότερη θερμοκρασία κατά τη λειτουργία του συμπιεστή, αυτό είναι φυσιολογικό.

### **Υπάρχει συσσώρευση υγρασίας μέσα στη συσκευή**

#### **Ελέγξτε αν:**

- Όλα τα τρόφιμα είναι σωστά συσκευασμένα. Τα δοχεία πρέπει να είναι στεγνά πριν τοποθετηθούν μέσα στη **συσκευή**.
- Η πόρτα της **συσκευής** ανοίγεται συχνά. Η υγρασία του χώρου εισέρχεται στη **συσκευή** όταν ανοίγουν οι πόρτες. Η υγρασία αυξάνεται ταχύτερα αν ανοίγετε τις πόρτες πιο συχνά, ιδιαίτερα αν η θερμοκρασία του χώρου είναι υψηλή.

### **Η πόρτα δεν ανοίγει ή δεν κλείνει σωστά.**

#### **Ελέγξτε αν:**

- Υπάρχουν τρόφιμα ή συσκευασίες που εμποδίζουν την πόρτα να κλείσει.
- Οι στεγανοποιήσεις στις πόρτες έχουν χαλάσει ή φθαρεί
- Η **συσκευή** σας έχει τοποθετηθεί πάνω σε οριζόντια επιφάνεια.

### **Υποδείξεις**

- Αν απενεργοποιήσετε τη συσκευή ή αν αποσυνδέσετε το φις από την πρίζα, πρέπει να περιμένετε τουλάχιστον 5 λεπτά πριν τη συνδέσετε πάλι στο ρεύμα ή την επανεκκινήσετε, για να μην προκληθεί βλάβη στον συμπιεστή.
- Εάν δεν πρόκειται να χρησιμοποιήσετε τη συσκευή σας για μεγάλο χρονικό διάστημα (π.χ. στις καλοκαιρινές διακοπές), τότε αποσυνδέστε το από το

ρεύμα. Καθαρίστε τη συσκευή σύμφωνα με το κεφάλαιο καθαρισμού και αφήστε την πόρτα ανοικτή για την αποτροπή υγρασίας και οσμών.

- Αν το πρόβλημα επιμένει αφού έχετε ακολουθήσει όλες τις παραπάνω οδηγίες, συμβουλευτείτε το πλησιέστερο εξουσιοδοτημένο κέντρο σέρβις.
- Η συσκευή που προμηθευτήκατε έχει σχεδιαστεί μόνο για οικιακή χρήση. Δεν είναι κατάλληλη για επαγγελματική ή κοινόχρηστη χρήση. Αν ο καταναλωτής χρησιμοποιήσει τη συσκευή με τρόπο που δεν συμμορφώνεται με αυτό, δηλώνουμε ρητά ότι ο κατασκευαστής και ο έμπορος δεν θα φέρουν καμία ευθύνη για οποιαδήποτε επισκευή και βλάβη εντός της περιόδου εγγύησης.

## **7 ΣΥΜΒΟΥΛΕΣ ΓΙΑ ΕΞΟΙΚΟΝΟΜΗΣΗ ΕΝΕΡΓΕΙΑΣ**

1. Εγκαταστήστε τη συσκευή σε ένα δροσερό, καλά αεριζόμενο δωμάτιο, αλλά όχι στο άμεσο φως του ήλιου και όχι κοντά στην πηγή θερμότητας (θερμαντικό σώμα, κουζίνα μαγειρέματος κ.λπ.) διαφορετικά θα πρέπει να χρησιμοποιηθεί μια μονωτική πλάκα.
2. Αφήνετε τα ζεστά τρόφιμα και ποτά να κρυώσουν πριν τα τοποθετήσετε μέσα στη συσκευή.
3. Τοποθετείτε τα τρόφιμα που θέλετε να αποψύξετε στον θάλαμο ψυγείου αν διατίθεται. Η χαμηλή θερμοκρασία των κατεψυγμένων τροφίμων θα βοηθήσει στην ψύξη του θαλάμου ψυγείου ενώ αποψύχονται τα τρόφιμα. Έτσι θα έχετε εξοικονόμηση ενέργειας. Τα κατεψυγμένα τρόφιμα που αποψύχονται έξω από τη συσκευή συνιστούν άσκοπη κατανάλωση ενέργειας.
4. Τα ποτά ή άλλα υγρά πρέπει να είναι καλυμμένα μέσα στη συσκευή. Αν παραμείνουν ακάλυπτα, η υγρασία μέσα στη συσκευή θα αυξηθεί και έτσι η συσκευή θα χρησιμοποιεί περισσότερη ενέργεια. Διατηρώντας καλυμμένα τα ποτά και άλλα υγρά συμβάλλετε στη

διατήρηση του αρώματος και της γεύσης τους.

5. Προσπαθήστε να αποφύγετε να αφήνετε τις πόρτες ανοικτές για μεγάλα χρονικά διαστήματα ή να ανοίγετε τις πόρτες πολύ συχνά, επειδή θα εισέλθει ζεστός αέρας στη συσκευή και ο συμπιεστής θα ενεργοποιείται άσκοπα συχνά.
6. Κρατάτε κλειστά τα καλύμματα οποιουδήποτε θαλάμου διαφορετικής θερμοκρασίας στη συσκευή (συρταριού λαχανικών, διαμερίσματος έντονης ψύξης κλπ.).
7. Η στεγανοποίηση της πόρτας πρέπει να είναι καθαρή και να διατηρεί την ελαστικότητά της. Σε περίπτωση φθοράς, αντικαταστήστε τη στεγανοποίηση.

## 8 ΤΕΧΝΙΚΑ ΧΑΡΑΚΤΗΡΙΣΤΙΚΑ

Οι τεχνικές πληροφορίες βρίσκονται στην πινακίδα στοιχείων στην εσωτερική πλευρά της συσκευής και στην ενεργειακή ετικέτα.

Ο κώδικας QR στην ενεργειακή ετικέτα που παρέχεται με τη συσκευή αντιπροσωπεύει έναν διαδικτυακό σύνδεσμο προς τις πληροφορίες που σχετίζονται με την απόδοση της συσκευής στη βάση δεδομένων EPREL της ΕΕ.

Φυλάξτε την ενεργειακή ετικέτα για μελλοντική αναφορά, μαζί με το εγχειρίδιο χρήσης και όλα τα άλλα έγγραφα που παρέχονται με τη συσκευή.

Επίσης, μπορείτε να βρείτε τις ίδιες πληροφορίες στη βάση δεδομένων EPREL χρησιμοποιώντας τον σύνδεσμο <https://eprel.ec.europa.eu> και τον αριθμό μοντέλου και αριθμό προϊόντος που θα βρείτε στην πινακίδα στοιχείων της συσκευής.

Δείτε τον σύνδεσμο [www.theenergylabel.eu](http://www.theenergylabel.eu) για λεπτομερείς πληροφορίες σχετικά με την ενεργειακή ετικέτα.

## 9 ΠΛΗΡΟΦΟΡΙΕΣ ΓΙΑ ΙΝΣΤΙΤΟΥΤΑ ΔΟΚΙΜΩΝ

Η εγκατάσταση και προετοιμασία της συσκευής για οποιαδήποτε πιστοποίηση οικολογικού σχεδιασμού θα πρέπει να συμμορφώνεται με το EN 62552. Οι απαιτήσεις αερισμού, οι διαστάσεις εσοχής και τα ελάχιστα πίσω διάκενα πρέπει να είναι όπως αναφέρονται στο Εγχειρίδιο χρήσης στο ΜΕΡΟΣ 1. Παρακαλούμε επικοινωνήστε με τον κατασκευαστή για οποιοσδήποτε περαιτέρω πληροφορίες, περιλαμβανομένων προγραμμάτων φόρτωσης.

## 10 ΕΞΥΠΗΡΕΤΗΣΗ ΠΕΛΑΤΩΝ ΚΑΙ ΣΕΡΒΙΣ

Χρησιμοποιείτε πάντα γνήσια ανταλλακτικά. Όταν επικοινωνείτε με το Εξουσιοδοτημένο μας Κέντρο σέρβις, βεβαιωθείτε ότι έχετε διαθέσιμα τα εξής δεδομένα: Μοντέλο, αριθμό προϊόντος (PNC), αριθμό σειράς. Μπορείτε να βρείτε τις πληροφορίες αυτές στην πινακίδα στοιχείων.

Μπορείτε να βρείτε την ετικέτα στοιχείων στο εσωτερικό του τμήματος ψυγείου στην αριστερή κάτω πλευρά.

Τα γνήσια ανταλλακτικά για ορισμένα συγκεκριμένα εξαρτήματα είναι διαθέσιμα για τουλάχιστον 7 ή 10 χρόνια, ανάλογα με τον τύπο του εξαρτήματος, από την ημερομηνία διάθεσης στην αγορά της τελευταίας μονάδας του μοντέλου.

Για περισσότερες πληροφορίες επισκεφτείτε τον τον ιστότοπό μας: [www.morris.gr](http://www.morris.gr)

:

## ΣΗΜΕΙΩΣΗ ΣΧΕΤΙΚΑ ΜΕ ΤΗΝ ΑΝΑΚΥΚΛΩΣΗ

---



Το προϊόν που αγοράσατε έχει σχεδιαστεί και κατασκευαστεί με υλικά υψηλών προδιαγραφών και εξαρτήματα που μπορούν να ανακυκλωθούν και να ξαναχρησιμοποιηθούν.

Το σύμβολο υποδεικνύει ότι η ηλεκτρικές και ηλεκτρονικές συσκευές, στο τέλος της ζωής τους, θα πρέπει να μεταφέρονται σε ειδικούς χώρους απορριμμάτων, ξεχωριστά από τα σκουπίδια του σπιτιού σας.

Παρακαλούμε, ρωτήστε τον τοπικό σας δήμο για τον χώρο απόρριψης ηλεκτρικών και ηλεκτρονικών συσκευών ή για τοποθεσία απόρριψης συσκευών προς ανακύκλωση.

Στις χώρες της Ευρωπαϊκής Ένωσης, υπάρχουν σημεία συγκέντρωσης χρησιμοποιημένων ηλεκτρικών και ηλεκτρονικών συσκευών.

Παρακαλούμε, βοηθήστε μας να προστατέψουμε το περιβάλλον που ζούμε!

## ΔΗΛΩΣΗ ΣΥΜΜΟΡΦΩΣΗΣ

---

Με την παρούσα, δηλώνουμε ότι η παρούσα συσκευή συμμορφώνεται προς τις ουσιώδεις απαιτήσεις και τις λοιπές διατάξεις των παρακάτω οδηγιών:

EMC-Directive: 14 / 30 / EU

Low Voltage Directive: 14/ 35 / EU

ErP Directive 09 / 125 / EC

CE Marking: 93 / 68 / EEC

RoHS Directive: 11 / 65 / EU Delegated Directive (EU) 15 / 863

Αντίγραφο της Δήλωσης Συμμόρφωσης υπάρχει στο [www.morris.gr](http://www.morris.gr)





**ΕΙΣΑΓΩΓΕΑΣ**

**Καλλιόπη Καρύδα & ΣΙΑ Ε.Ε.**

17ης Νοεμβρίου 87Α

55535, Πυλαία, Θεσσαλονίκη

Τηλ. 2316 006600

Fax. 2316 006650

[www.morris.gr](http://www.morris.gr)

**IMPORTER:**

**Kalliopi Karida & Co LP** 87A, 17th

November str. 55535, Pylea,

Thessaloniki Tel. 2316 006600

Fax. 2316 006650

[www.morris.gr](http://www.morris.gr)

52369260