

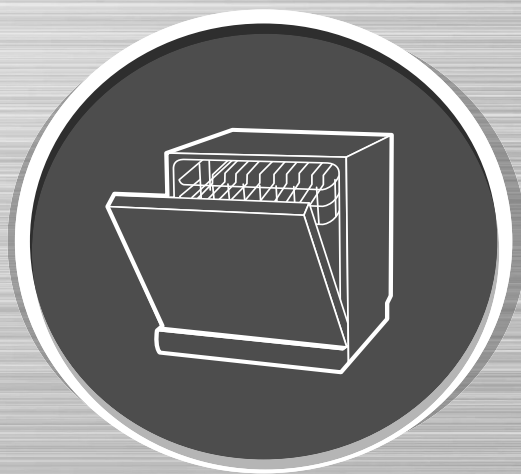

# MORRIS

TTB-55063



## ΕΓΧΕΙΡΙΔΙΟ ΧΡΗΣΗΣ ΕΠΙΤΡΑΠΕΖΙΟ

## ΠΛΥΝΤΗΡΙΟ ΠΙΑΤΩΝ

ΜΕΡΟΣ 1ο: Γενική έκδοση

Διαβάστε προσεκτικά τις Οδηγίες Χρήσης πριν χρησιμοποιήσετε τη συσκευή

# ΠΕΡΙΕΧΟΜΕΝΑ

01	<b>3 ΠΛΗΡΟΦΟΡΙΕΣ ΑΣΦΑΛΕΙΑΣ</b>
02	<b>8 ΕΠΙΣΚΟΠΗΣΗ ΠΡΟΪΟΝΤΟΣ</b>
03	<b>9 ΧΡΗΣΗ ΤΗΣ ΣΥΣΚΕΥΗΣ</b> 9 Γεμίζοντας αλάτι τον αποσκληρυντή
04	<b>11 ΦΡΟΝΤΙΔΑ ΚΑΙ ΚΑΘΑΡΙΣΜΟΣ</b> 11 Εξωτερική φροντίδα 11 Εσωτερική φροντίδα 13 Φροντίδα της συσκευής
05	<b>15 ΟΔΗΓΙΕΣ ΕΓΚΑΤΑΣΤΑΣΗΣ</b> 15 Σύνδεση στο ρεύμα 16 Παροχή νερού και αποστάγγιση 17 Συνδεση του σωλήνα αποστράγγισης 18 Θέση συσκευής
06	<b>19 ΑΝΤΙΜΕΤΩΠΙΣΗ ΠΡΟΒΛΗΜΑΤΩΝ</b>
07	<b>23 ΓΕΜΙΣΜΑ ΚΑΛΑΘΙΟΥ</b>

## ΣΗΜΕΙΩΣΗ:

- Το κεφάλαιο Αντιμετώπιση προβλημάτων θα σας βοηθήσει να λύσετε κάποια προβλήματα μόνοι σας.
- Αν δε μπορείτε να λύσετε το πρόβλημα μόνοι σας, καλέστε κάποιον τεχνικό για εξειδικευμένη βοήθεια.
- Ο κατασκευαστής με βάση την πολιτική διαρκούς αναβάθμισης των προϊόντων, μπορεί να προβεί σε αλλαγές στο προϊόν χωρίς πρότερη προειδοποίηση.
- Αν το παρόν εγχειρίδιο χαθεί ή απαιτεί αναβάθμιση μπορείτε να το ζητήσετε από τον κατασκευαστή.

# ΠΛΗΡΟΦΟΡΙΕΣ ΑΣΦΑΛΕΙΑΣ

## **⚠ ΠΡΟΕΙΔΟΠΟΙΗΣΗ**

Όταν χρησιμοποιείτε το προϊόν, ακολουθήστε τις παρακάτω οδηγίες

- Η εγκατάσταση και επισκευή μπορεί να γίνει μόνο από εξουσιοδοτημένο τεχνικό.
- Η συσκευή προορίζεται για οικιακή χρήση και παρόμοιες εφαρμογές όπως:
  - Κουζίνες προσωπικού σε καταστήματα, γραφεία και άλλα εργασιακά περιβάλλοντα,
  - Αγροικίες
  - Από πελάτες σε ξενοδοχεία, μοτέλ και άλλα περιβάλλοντα οικιακού τύπου.
  - Περιβάλλοντα τύπου πανσιόν με ύπνο και πρόγευμα.
- Αυτή η συσκευή μπορεί να χρησιμοποιηθεί από παιδιά ηλικίας από 8 ετών και άνω και άτομα με μειωμένες φυσικές, αισθητικές ή διανοητικές ικανότητες ή έλλειψη εμπειρίας και γνώσης, εάν έχουν επίβλεψη ή οδηγίες σχετικά με τη χρήση της συσκευής με ασφαλή τρόπο και κατανοούν τους εμπλεκόμενους κινδύνους.
- Τα παιδιά δεν πρέπει να παίζουν με τη συσκευή. Ο καθαρισμός και η συντήρηση από το χρήστη δεν πρέπει να πραγματοποιείται από παιδιά χωρίς επίβλεψη.  
(Πρότυπο EN60335-1)  
Αυτή η συσκευή δεν προορίζεται για χρήση από άτομα (συμπεριλαμβανομένων των παιδιών) με μειωμένες

σωματικές, αισθητηριακές ή διανοητικές ικανότητες ή έλλειψη εμπειρίας και γνώσης, εκτός εάν έχουν επίβλεψη ή οδηγίες σχετικές με τη χρήση της συσκευής από άτομο υπεύθυνο για την ασφάλεια τους. (Πρότυπο IEC60335-1 )

- Αυτή η συσκευή προορίζεται αποκλειστικά για χρήση σε εσωτερικό χώρο.
- Για να προστατευτείτε από τον κίνδυνο της ηλεκτροπληξίας, μη βυθίζετε ποτέ τη συσκευή, το καλώδιο ή το φις σε νερό ή σε άλλο υγρό.
- Η συσκευή πρέπει να αποσυνδέεται από την πρίζα πριν από τον καθαρισμό και τη συντήρησή της.
- Για να καθαρίσετε τη συσκευή, χρησιμοποιήστε ένα μαλακό πανί ελαφρά βρεγμένο με ήπιο διάλυμα σαπουνιού και έπειτα χρησιμοποιήστε ένα στεγνό πανί για να την σκουπίσετε.

## ΟΔΗΓΙΕΣ ΓΙΑ ΤΗ ΓΕΙΩΣΗ

---

- Η συσκευή πρέπει να είναι γειωμένη. Σε περίπτωση δυσλειτουργίας ή διακοπής της λειτουργίας από βλάβη, η γείωση μειώνει τον κίνδυνο ηλεκτροπληξίας, παρέχοντας μια δίοδο ελάχιστης αντίστασης για το ηλεκτρικό ρεύμα.
- Η συσκευή είναι εξοπλισμένη με καλώδιο που διαθέτει αγωγό γείωσης εξοπλισμού και φις γείωσης.
- Το φις πρέπει να συνδέεται σε κατάλληλο ρευματοδότη που είναι εγκατεστημένος και γειωμένος σύμφωνα με όλους τους τοπικούς κώδικες και οδηγίες.
- Η λανθασμένη σύνδεση του αγωγού γείωσης της συσκευής ενδέχεται να προκαλέσει κίνδυνο ηλεκτροπληξίας.
- Εάν έχετε αμφιβολία ότι η συσκευή είναι σωστά γειωμένη, συμβουλευτείτε εξειδικευμένο τεχνικό.

- Μην τροποποιείτε το φινις που παρέχεται με τη συσκευή, εάν δεν είναι κατάλληλο για το ρευματοδότη.
- Αναθέστε σε ηλεκτρολόγο την εγκατάσταση κατάλληλου ρευματοδότη.
- Μη χρησιμοποιείτε βίαια τη συσκευή, μην κάθεστε επάνω της και μη στηρίζετε στην πόρτα ή στο ράφι του πλυντηρίου.
- Μη χρησιμοποιείτε το πλυντήριο αν δεν είναι όλα τα καλύμματα στη θέση τους.
- Ανοίξτε πολύ προσεκτικά την πόρτα όταν το πλυντήριο λειτουργεί, επειδή υπάρχει κίνδυνος διαρροής νερού.
- Μην τοποθετείτε βαριά αντικείμενα και μη στηρίζετε στην πόρτα όταν είναι ανοιχτή. Ενδέχεται να αναποδογυρίσει η συσκευή.
- Όταν βάζετε σκεύη για πλύσιμο:
  - 1) Τοποθετήστε τα αιχμηρά αντικείμενα με τέτοιο τρόπο ώστε να μην υπάρχει κίνδυνος να προκαλέσουν ζημιά στα λάστιχα της πόρτας.
  - 2) Προειδοποίηση: Τα μαχαίρια και άλλα αιχμηρά αντικείμενα πρέπει να τοποθετούνται στο καλάθι με την αιχμή προς τα κάτω ή σε οριζόντια θέση.

Κάποια απορρυπαντικά πλυντηρίου είναι ιδιαίτερα αλκαλικά. Μπορεί να είναι ιδιαίτερα επικίνδυνα σε περίπτωση κατάποσης. Αποφύγετε την επαφή με τα μάτια και κρατήστε τα παιδιά μακριά από το πλυντήριο πιάτων όταν η πόρτα είναι ανοιχτή
- Ελέγξτε ότι η υποδοχή απορρυπαντικού είναι άδεια μετά την ολοκλήρωση του κύκλου πλύσης.

- Μην πλένετε πλαστικά παρά μόνο αν έχουν σήμανση ότι είναι ασφαλή για πλύσιμο σε πλυντήριο πιάτων.
- Για πλαστικά που δεν έχουν τέτοια σήμανση, ελέγξτε τις οδηγίες του κατασκευαστή.
- Χρησιμοποιείτε απορρυπαντικά και λαμπруντικά που σχεδιάστηκαν για αυτόματα πλυντήρια.
- Μη χρησιμοποιείτε ποτέ σαπούνι, απορρυπαντικά πλυντηρίου ρούχων ή για πλύσιμο στο χέρι στο πλυντήριο πιάτων.
- Θα πρέπει να υπάρχει εποπτεία ώστε τα παιδιά να μην παίζουν με τη συσκευή.
- Η πόρτα δεν πρέπει να μένει ανοιχτή για να μη σκοντάψει κάποιος επάνω της.
- Αν το καλώδιο ρεύματος πάθει ζημιά, πρέπει να αντικαθίσταται από τον κατασκευαστή ή τον τεχνικό αντιπρόσωπό του ή από άλλο εξειδικευμένο άτομο για να αποφεύγονται οι κίνδυνοι.
- Κατά την εγκατάσταση, το καλώδιο ρεύματος δεν πρέπει να λυγίζεται ή να πιέζεται υπερβολικά.
- Μην παίζετε με τα χειριστήρια.
- Η συσκευή πρέπει να συνδέεται με το νερό με καινούργιους σωλήνες και δεν πρέπει να ξαναχρησιμοποιούνται παλιοί σωλήνες.
- Για εξοικονόμηση ενέργειας, σε κατάσταση αναμονής, η συσκευή απενεργοποιείται αυτόματα μετά από 30 λεπτά χωρίς λειτουργία.
- Ο μέγιστος αριθμός σερβίσιων που μπορούν να πλυθούν είναι 10.
- Η μέγιστη επιτρεπόμενη πίεση νερού εισόδου είναι 1Μρα.
- Η ελάχιστη επιτρεπόμενη πίεση νερού εισόδου είναι 0,04Μρα.

## Απόρριψη

- Απορρίψτε κατάλληλα όλα τα υλικά συσκευασίας του πλυντηρίου πιάτων.
- Όλα τα υλικά συσκευασίας είναι ανακυκλώσιμα.

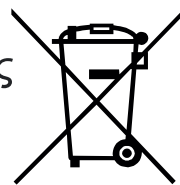

## ! ΠΡΟΕΙΔΟΠΟΙΗΣΗ

- Τα υλικά συσκευασίας μπορούν να αποτελέσουν κίνδυνο για τα παιδιά!
- Για να απορρίψετε τη συσκευασία και τη συσκευή απευθυνθείτε σε κέντρο ανακύκλωσης. Για το σκοπό αυτό, κόψτε το καλώδιο τροφοδοσίας και αχρηστεύστε το άνοιγμα της πόρτας.
- Η συσκευασία από χαρτόνι κατασκευάζεται από πλήρως ανακυκλώσιμο υλικό και πρέπει να απορρίπτεται στα σημεία συλλογής χαρτιών για ανακύκλωση.
- Η εξασφάλιση της σωστής απόρριψης του προϊόντος, βοηθά στο να προστατεύεται το περιβάλλον και η υγεία από πιθανές αρνητικές συνέπειες που θα προκαλούσε ο ακατάλληλος χειρισμός των άχρηστων υλικών αυτού του προϊόντος.
- Για περισσότερες πληροφορίες σχετικά με την ανακύκλωση αυτού του προϊόντος, επικοινωνήστε με τη δημοτική αρχή και την υπηρεσία ανακύκλωσης της περιοχής σας.  
ΑΠΟΡΡΙΨΗ: Μην απορρίπτετε το προϊόν στα απλά οικιακά απορρίμματα.  
Απαιτείται χωριστή απόρριψη για ειδικό χειρισμό.

# ΕΠΙΣΚΟΠΙΣΗ ΠΡΟΙΟΝΤΟΣ

## ❗ ΣΗΜΑΝΤΙΚΟ:

Για την καλύτερη χρήση και τα βέλτιστα αποτελέσματα διαβάστε τις οδηγίες λειτουργίας πριν από την πρώτη χρήση της συσκευής.

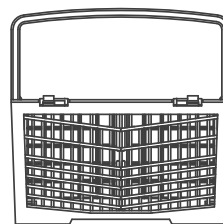
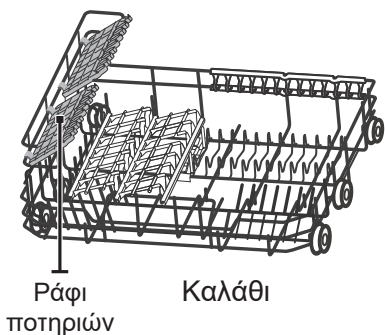
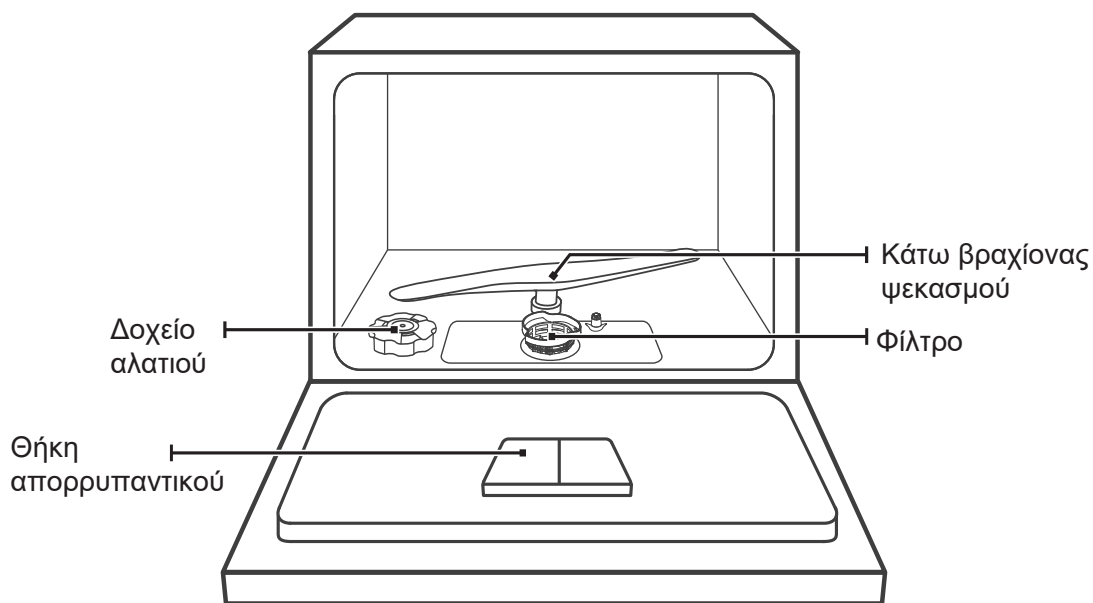

## 💡 ΣΗΜΕΙΩΣΗ:

Οι φωτογραφίες είναι ενδεικτικές. Το πραγματικό προϊόν υπερισχύει.



# ΧΡΗΣΗ ΤΗΣ ΣΥΣΚΕΥΗΣ

Πριν χρησιμοποιήσετε τη συσκευή :

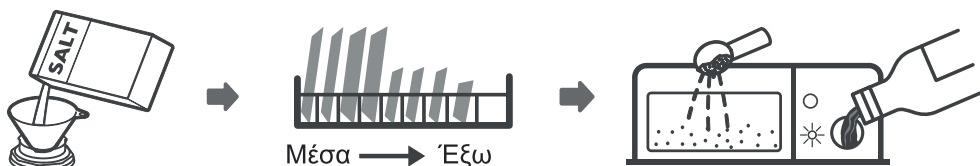

1. Τοποθέτηση του αποσκληρυντή νερού
2. Γέμισμα αλατιού στον αποσκληρυντή
3. Γεμίστε το καλάθι
4. Γεμίστε το δοχείο



Για να ρυθμίσετε τον αποσκληρυντή νερού, ελέγξτε την Ενότητα «Αποσκληρυντής νερού» στο παρόν εγχειρίδιο.

## Γέμισμα αλατιού στον αποσκληρυντή

### 💡 ΣΗΜΕΙΩΣΗ:

Αν το μοντέλο σας δε διαθέτει αποσκληρυντή νερού, μπορείτε να παραλείψετε αυτό το κεφάλαιο.

Χρησιμοποιείτε μόνο αλάτι που προορίζεται για πλυντήρια πιάτων

Το δοχείο αλατιού βρίσκεται κάτω από το καλάθι και η διαδικασία θα πρέπει να γίνεται όπως περιγράφεται παρακάτω:

### ⚠️ ΠΡΟΕΙΔΟΠΟΙΗΣΗ

- Να χρησιμοποιείτε μόνον αλάτι ειδικά σχεδιασμένο για χρήση σε πλυντήρια πιάτων! Όλοι οι άλλοι τύποι αλατιού που δεν προορίζονται για χρήση σε πλυντήρια πιάτων, ειδικά το επιτραπέζιο αλάτι, θα φθείρουν τον αποσκληρυντή. Σε περίπτωση βλάβης που προκλήθηκε από χρήση ακατάλληλου αλατιού, ο κατασκευαστής δεν δίνει εγγύηση και δεν φέρει καμία ευθύνη για τη βλάβη που προκλήθηκε.
- Γεμίζετε με αλάτι αμέσως πριν από την έναρξη ενός πλήρους κύκλου πλύσης. Με αυτό τον τρόπο φεύγουν οι κόκκοι του αλατιού ή το αλμυρό νερό που έχει χυθεί, γιατί αν μείνει στο κάτω μέρος της συσκευής για κάποιο διάστημα, ενδέχεται να προκαλέσει διάβρωση.

Ακολουθήστε τα παρακάτω βήματα για να τοποθετήσετε αλάτι στο δοχείο:

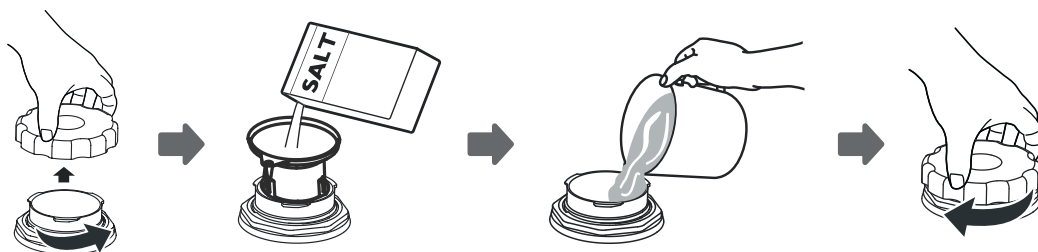

1. Αφού αφαιρέσετε το καλάθι, ξεβιδώστε και αφαιρέστε το καπάκι της δεξαμενής αλατιού.
2. Τοποθετήστε το άκρο του χωνιού (παρέχεται) στην οπή και συμπληρώστε 1 κιλό ειδικού αλατιού.
3. Συμπληρώστε τη δεξαμενή αλατιού με νερό. Είναι φυσιολογικό μικρή ποσότητα νερού να χυθεί έξω από τη δεξαμενή αλατιού.
4. Αφού γεμίσετε τη δεξαμενή, σφίξτε το καπάκι στη θέση του.
5. Η ένδειξη στάθμης αλατιού, θα σβήσει αφού γεμίσετε τη δεξαμενή με αλάτι.
6. Αφού γεμίσετε τη δεξαμενή, τρέξτε ένα πρόγραμμα πλύσης (προτείνουμε κάποιο πρόγραμμα μικρής διάρκειας). Σε άλλη περίπτωση το σύστημα φίλτρου, η αντλία ή άλλα σημαντικά μέρη του πλυντηρίου μπορεί να καταστραφούν από αλμυρό νερό. Αυτή η περίπτωση δεν καλύπτεται από την εγγύηση της συσκευής.



## **ΣΗΜΕΙΩΣΗ:**

1. Το δοχείο του αλατιού πρέπει να ξαναγεμίζει όταν ανάβει η προειδοποιητική ενδεικτική λυχνία για το αλάτι στον πίνακα ελέγχου. Παρόλο που το δοχείο αλατιού μπορεί να έχει γεμίσει, η ενδεικτική λυχνία ενδέχεται να μη σβήσει πριν διαλυθεί εντελώς το αλάτι, ανάλογα με το πόσο καλά διαλύεται το αλάτι. Εάν δεν υπάρχει προειδοποιητική ενδεικτική λυχνία για το αλάτι στον πίνακα ελέγχου (σε ορισμένα μοντέλα), μπορείτε να καταλαβαίνετε τότε χρειάζεται να γεμίσετε το δοχείο με αλάτι ανάλογα με τους κύκλους πλύσης που έχει κάνει η συσκευή.
2. Εάν έχει χυθεί αλάτι, εκτελέστε ένα πρόγραμμα μουσκέματος ή ταχείας πλύσης για να φύγει.

# ΦΡΟΝΤΙΔΑ & ΚΑΘΑΡΙΣΜΟΣ

## Εξωτερική φροντίδα

### Πόρτα και λάστιχο πόρτας

Καθαρίστε τακτικά το λάστιχο πόρτας με ένα νωπό πανί για να απομακρύνετε υπολείμματα φαγητού. Όταν γεμίζετε το πλυντήριο πιάτων, πιθανώς υγρά από τα πιάτα να πέσουν στην πόρτα. Αυτές οι επιφάνειες είναι έξω από το θάλαμο πλύσης και δεν βρέχονται με νερό. Τα υπολείμματα πρέπει να καθαρίζονται πριν κλείσετε την πόρτα

### Πίνακας ελέγχου

Αν ο πίνακας ελέγχου χρειάζεται καθαρίσµα, σκουπίστε με ένα μαλακό νωπό πανί.

#### ⚠ ΠΡΟΕΙΔΟΠΟΙΗΣΗ

- Για να μην εισέλθει νερό στην κλειδαριά της πόρτας και στα ηλεκτρικά, μη χρησιμοποιείτε σπρέι οποιουδήποτε είδους.
- Μη χρησιμοποιείτε διαβρωτικά καθώς και ορισμένα χαρτιά κουζίνας για να μη γίνουν γρατσουνιές ή κηλίδες στις ανοξειδωτες επιφάνειες.

## Εσωτερική φροντίδα

### Σύστημα φίλτρων

Το φίλτρο αφαιρεί υπολείμματα τροφών από το νερό πλύσης, επιτρέποντας την ανακύκλωσή τους κατά την διάρκεια της πλύσης.

Για καλύτερη απόδοση και αποτελέσματα, το φίλτρο πρέπει να καθαρίζεται τακτικά. Για τον λόγο αυτό είναι καλό να αφαιρείτε τα μεγάλα υπολείμματα φαγητού που μένουν στο φίλτρο μετά από κάθε πλύση, ξεπλένοντας το ημικυκλικό φίλτρο και το καπάκι κάτω από τρεχούμενο νερό. Για να αφαιρέσετε το φίλτρο, τραβήξτε το χερούλι προς τα πάνω.

#### 💡 ΣΗΜΕΙΩΣΗ:

Οι φωτογραφίες είναι ενδεικτικές. Το σύστημα φίλτρων και οι βραχίονες ψεκασμού μπορεί να διαφέρουν. Υπερισχύει το πραγματικό προϊόν.

## Αλλαγή φίλτρου

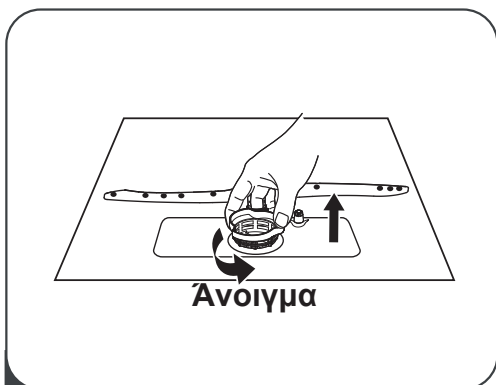

**1** Αφού βγάλετε το βραχίονα ψεκασμού, κρατήστε το χοντρό φίλτρο και περιστρέψτε το αριστερόστροφα για να ξεκλειδώσει. Ανασηκώστε το φίλτρο και απομακρύνετε το από το πλυντήριο πιάτων.

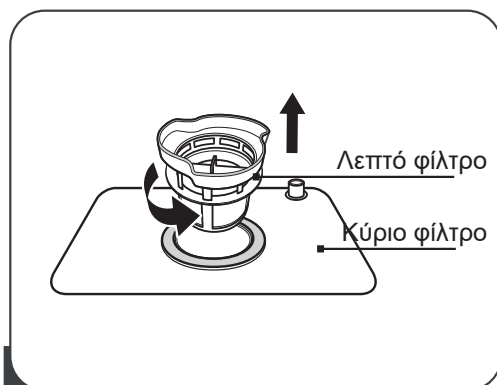

**2** Τραβήξτε έξω από τη βάση το λεπτό φίλτρο. Το χοντρό φίλτρο μπορεί να αποσπαστεί από το κύριο φίλτρο πιέζοντας απαλά τις γλωττίδες στην κορυφή και τραβώντας το μακριά.

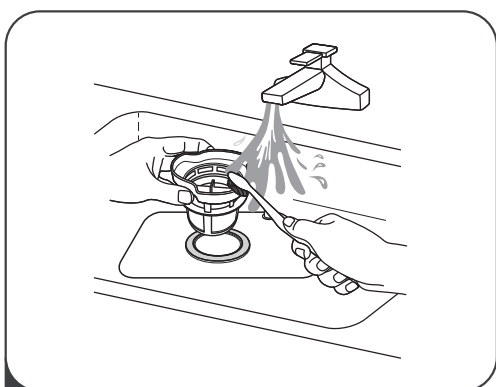

**3** Μεγάλα υπολείμματα φαγητού μπορούν να καθαριστούν κάτω από τρεχούμενο νερό. Για καλύτερο καθάρισμα, χρησιμοποιείτε μαλακή βούρτσα.

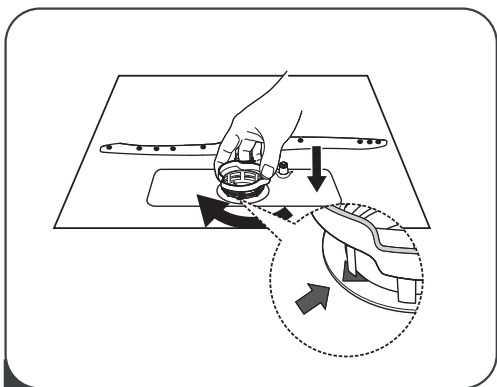

**4** Επανασυναρμολογήστε τα φίλτρα με την αντίθετη διαδικασία, τοποθετήστε τα και περιστρέψτε δεξιόστροφα για να κλειδώσετε το φίλτρο. Τοποθετήστε πάλι το βραχίονα ψεκασμού.

### **⚠ ΠΡΟΕΙΔΟΠΟΙΗΣΗ**

- Μην σφίγγετε πολύ τα φίλτρα. Τοποθετήστε τα στη θέση τους με ασφάλεια, διαφορετικά τα υπολείμματα τροφών μπορεί να εισέλθουν στο σύστημα και να προκαλέσουν βλάβη.
- Το πλυντήριο δεν πρέπει ποτέ να χρησιμοποιείται χωρίς φίλτρα. Ακατάλληλη αντικατάσταση του φίλτρου μπορεί να μειώσει την απόδοση της συσκευής και να καταστρέψει τα πιάτα και τα σκεύη σας.

## Βραχίονες ψεκασμού

Έίναι απαραίτητο οι βραχίονες ψεκασμού να καθαρίζονται τακτικά ώστε να μην φράξουν από τα άλατα του νερού.

Για τον καθαρισμό ακολουθείστε τις οδηγίες:

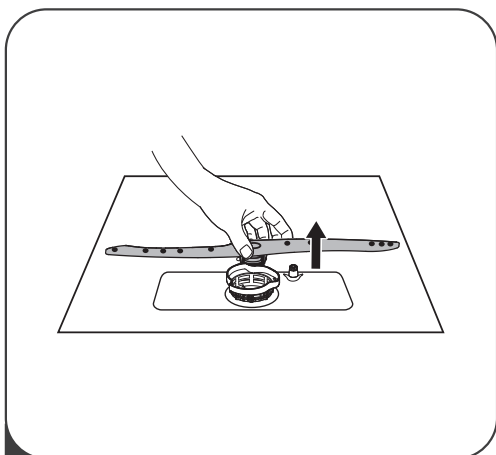

- 1** Για να αφαιρέσετε τον βραχίονα ψεκασμού τραβήξτε τον προς τα πάνω.

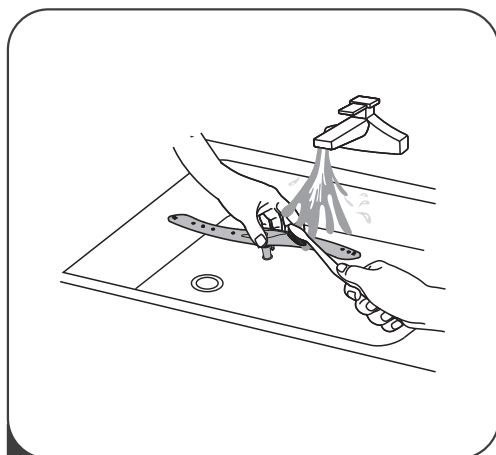

- 2** Πλύνετε το βραχίονα ψεκασμού με σαπούνι και ζεστό νερό και χρησιμοποιήστε μια μαλακή βούρτσα για να καθαρίσετε το στόμιο. Τοποθετείστε τους βραχίονες στη θέση τους αφού τους πλύνετε καλά.

## Φροντίδα του πλυντηρίου πιάτων

### Προστασία από το πάγωμα

Λάβετε μέτρα προστασίας από το πάγωμα το χειμώνα.

Μετά από κάθε πλύση, κάντε τα εξής:

1. Αποσυνδέστε το πλυντήριο από το ηλεκτρικό ρεύμα.
2. Κλείστε την παροχή νερού και αποσυνδέστε το σωλήνα εισαγωγής νερού από τη βαλβίδα νερού.
3. Αποστραγγίστε το νερό από το σωλήνα εισαγωγής και τη βαλβίδα (χρησιμοποιείτε ένα δοχείο για την αποστράγγιση).
4. Επανασυνδέστε το σωλήνα εισαγωγής νερού στη βαλβίδα νερού.
5. Αφαιρέστε το φίλτρο από το κάτω μέρος της λεκάνης και χρησιμοποιείτε ένα σφουγγάρι για να φύγει το νερό.

### Μετά από κάθε πλύση

Μετά από κάθε πλύση κλείστε την παροχή νερού στη συσκευή και αφήστε την πόρτα ελαφρώς ανοικτή έτσι ώστε η υγρασία και η οσμή να μην παγιδευτούν στο εσωτερικό.

## **Αποσύνδεση από την πρίζα**

Πριν από το καθάρισμα ή τη συντήρηση, πάντα να αποσυνδέετε το φισ από την πρίζα.

## **Όχι διαλυτικά ή διαβρωτικά καθαριστικά**

Για να καθαρίσετε το εσωτερικό και τα λάστιχα του πλυντηρίου, μη χρησιμοποιείτε διαλυτικά ή διαβρωτικά καθαριστικά. Χρησιμοποιείτε μόνο ένα πανί με χλιαρό σαπουνόνερο. Για να αφαιρέσετε κηλίδες ή λεκέδες από τις εσωτερικές επιφάνειες, χρησιμοποιείτε ένα πανί βουτηγμένο σε νερό με λίγο ξύδι ή σε ειδικό καθαριστικό για πλυντήριο πιάτων.

## **Αν δεν πρόκειται να χρησιμοποιηθεί για μεγάλο χρονικό διάστημα**

Προτείνεται να εκτελέσετε έναν κύκλο πλύσης με άδειο πλυντήριο και στη συνέχεια να βγάλετε την πρίζα, να κλείσετε την παροχή νερού και να αφήσετε την πόρτα της συσκευής ελαφρώς ανοικτή. Αυτό παρατείνει τη διάρκεια ζωής των λάστιχων και εμποδίζει το σχηματισμό οσμών στο πλυντήριο.

## **Μετακίνηση της συσκευής**

Αν πρέπει να μετακινήσετε τη συσκευή, προσπαθήστε να την κρατήσετε σε κατακόρυφη θέση. Αν είναι τελείως απαραίτητο, τοποθετήστε την με το πίσω μέρος.

## **Λάστιχα στεγανοποίησης**

Ένας από τους παράγοντες που προκαλούν οσμή στο πλυντήριο πιάτων είναι τα τρόφιμα που παραμένουν παγιδευμένα στα λάστιχα στεγανοποίησης. Ο τακτικός καθαρισμός με ένα νωπό σφουγγάρι θα αποτρέψει αυτό το φαινόμενο.

# ΟΔΗΓΙΕΣ ΕΓΚΑΤΑΣΤΑΣΗΣ

## ⚠ ΠΡΟΕΙΔΟΠΟΙΗΣΗ



### Κίνδυνος ηλεκτροπληξίας

Αποσυνδέστε την παροχή ρεύματος πριν την εγκατάσταση της συσκευής. Αν δεν αποσυνδέσετε από την παροχή, υπάρχει κίνδυνος ηλεκτροπληξίας και θανάτου.

## ⚠ Προσοχή

Η εγκατάσταση των σωλήνων νερού και οι ηλεκτρολογικές συνδέσεις πρέπει να γίνονται από επαγγελματία.

## • Σχετικά με την ηλεκτρική σύνδεση

### ⚠ ΠΡΟΕΙΔΟΠΟΙΗΣΗ

Για την ασφάλειά σας:

- Μη χρησιμοποιείτε επέκταση καλωδίου ή βύσμα προσαρμογέα με αυτή τη συσκευή.
- Σε καμία περίπτωση μην κόβετε και μην αφαιρείτε τη σύνδεση γείωσης από το καλώδιο τροφοδοσίας.

## Ηλεκτρικές απαιτήσεις

Διαβάστε τον πίνακα με τις ονομαστικές τιμές για να γνωρίζετε την ονομαστική τάση και συνδέστε τη συσκευή στην κατάλληλη παροχή ρεύματος. Χρησιμοποιείστε την απαιτούμενη ασφάλεια 10A/13A/16A. Συνιστάται ασφάλεια χρονικής υστέρησης ή αποζεύκτης κυκλώματος. Να παρέχετε στη συσκευή αποκλειστικά δικό της κύκλωμα.

## Ηλεκτρική σύνδεση

Βεβαιωθείτε ότι η τάση και η συχνότητα του οικιακού ρεύματος αντιστοιχούν με εκείνες στον πίνακα με τις ονομαστικές τιμές. Συνδέστε το φως μόνο σε σωστά γειωμένο ρευματοδότη. Αν ο ρευματοδότης στον οποίο πρέπει να συνδεθεί η συσκευή δεν είναι κατάλληλος για το φως, είναι καλύτερα να τον αντικαταστήσετε παρά να χρησιμοποιήσετε προσαρμογέα ή κάτι παρόμοιο καθώς ενδέχεται να προκληθεί υπερθέρμανση και εγκαύματα.

⚠ Πριν από τη χρήση βεβαιωθείτε ότι υπάρχει κατάλληλη γείωση.

# Παροχή νερού και αποστράγγιση

## Παροχή κρύου νερού

Συνδέστε τον εύκαμπτο σωλήνα παροχής κρύου νερού σε σύνδεσμο με σπείρωμα 3/4 (της ίντσας-1,8 εκ) και βεβαιωθείτε ότι είναι καλά στερεωμένος στη θέση του. Εάν οι σωλήνες του νερού είναι καινούριοι ή δεν έχουν χρησιμοποιηθεί για μεγάλο χρονικό διάστημα, αφήστε το νερό να τρέξει για να βεβαιωθείτε ότι είναι καθαρό, χωρίς ρύπους. Εάν δεν λάβετε αυτό το μέτρο, υπάρχει κίνδυνος να φράξει η είσοδος του νερού και να φθαρεί η συσκευή.

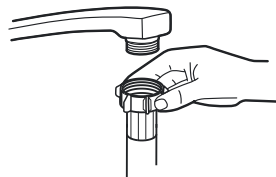

κανονικός σωλήνας παροχής



σωλήνας παροχής ασφαλείας

## Σχετικά με τον σωλήνα παροχής ασφαλείας

Ο σωλήνας παροχής ασφαλείας έχει διπλά τοιχώματα. Προσφέρει προστασία από υπερπίεση διακόπτοντας την παροχή νερού προς το πλυντήριο σε περίπτωση βλάβης του κεντρικού διακόπτη και σε περίπτωση που νερό εισέλθει στο κύκλωμα αέρα (εξαιτίας βλάβης στο πλυντήριο) διακόπτει ξανά την παροχή νερού προς το πλυντήριο.

### **⚠ ΠΡΟΕΙΔΟΠΟΙΗΣΗ**

Σε περίπτωση που ο νεροχύτης σας διαθέτει λάστιχο παροχής για ντους, μην το συνδέσετε στην ίδια παροχή με το πλυντήριο πιάτων γιατί μπορεί να σπάσει λόγω υψηλής πίεσης νερού. Αν ο νεροχύτης σας διαθέτει, προτείνεται να αποσυνδέσετε το λάστιχο και να κλείσετε την οπή.

## Σύνδεση του σωλήνα παροχής ασφαλείας

1. Τραβήξτε εντελώς το σωλήνα από τη θέση αποθήκευσης στο πίσω μέρος του πλυντηρίου.
2. Σφίξτε καλά το σωλήνα ασφαλείας στη βρύση παροχής με κλειδί 3/4.
3. Ανοίξτε στο μέγιστο την παροχή νερού πριν ξεκινήσετε το πλυντήριο.

## Αποσύνδεση του σωλήνα παροχής ασφαλείας

1. Κλείστε τη βρύση.
2. Ξεβιδώστε το σωλήνα παροχής νερού από τη βρύση.



# ΣΥΝΔΕΣΗ ΤΟΥ ΣΩΛΗΝΑ ΑΠΟΣΤΡΑΓΓΙΣΗΣ

Τοποθετήστε το σωλήνα αποστράγγισης σε ένα σωλήνα αποχέτευσης με ελάχιστη διάμετρο 40mm ή αφήστε τον να τρέξει μέσα στο νεροχύτη, φροντίζοντας να αποφευχθεί η κάμψη ή η πτύχωσή του. Το επάνω μέρος του σωλήνα πρέπει να βρίσκεται σε ύψος μικρότερο από 750 mm. Το ελεύθερο άκρο του σωλήνα δεν πρέπει να εισέρχεται μέσα σε νερό για να αποφευχθεί η επιστροφή νερού μέσα στη συσκευή.

**⚠ ΚΡΕΜΑΣΤΕ ΤΟ ΣΩΛΗΝΑ ΑΠΟΣΤΡΑΓΓΙΣΗΣ ΜΕ ΤΟΝ ΤΡΟΠΟ Α ή Β**

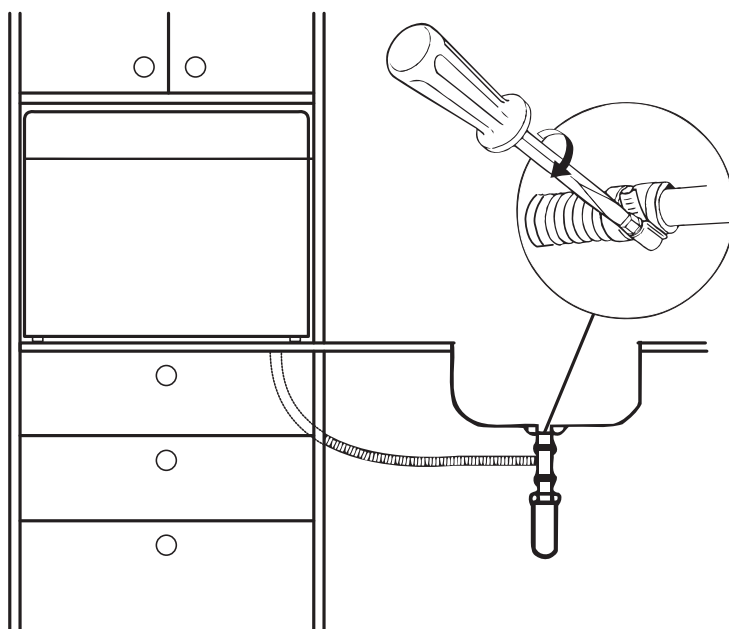
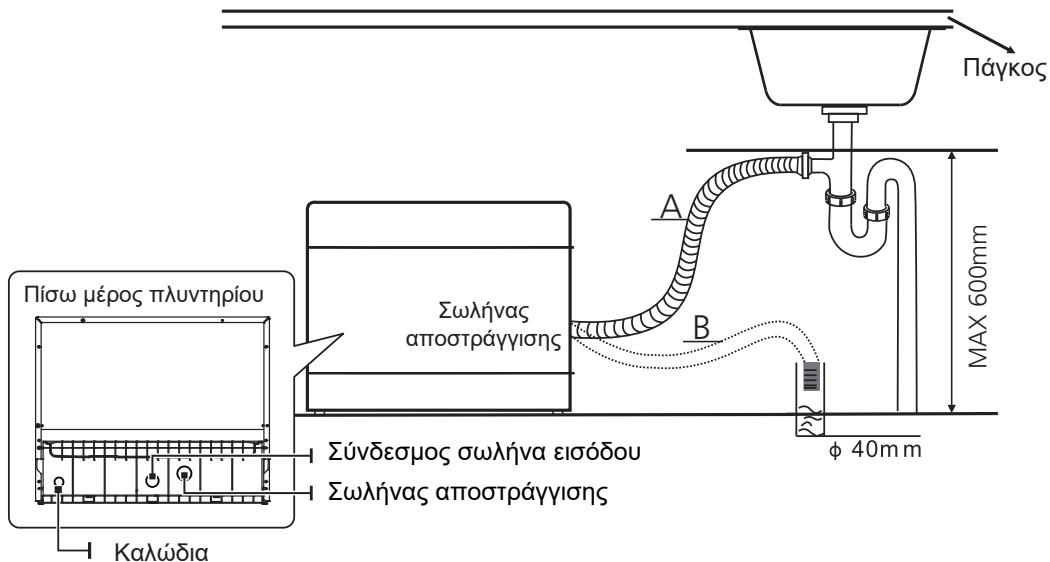

## **Αποστράγγιση περιττού νερού από τους εύκαμπτους σωλήνες**

Εάν το ύψος του νεροχύτη είναι περισσότερο από 1000mm από το δάπεδο, το παραπάνω νερό στους εύκαμπτους σωλήνες δεν αποστραγγίζεται απευθείας μέσα στο νεροχύτη. Είναι απαραίτητο να αποστραγγίζετε το παραπανίσιο νερό από τους σωλήνες μέσα σε ένα μπολ ή κατάλληλο δοχείο που το κρατάτε έξω και χαμηλότερα από το νεροχύτη.

### **Έξοδος νερού**

Συνδέστε το σωλήνα αποστράγγισης νερού. Ο σωλήνας αυτός πρέπει να είναι σωστά συνδεδεμένος προς αποφυγή διαρροών νερού. Βεβαιωθείτε ότι ο εύκαμπτος σωλήνας εισόδου νερού δεν είναι συνεστραμμένος ή συμπιεσμένος.

### **Αποστράγγιση εύκαμπτου σωλήνα**

Αν χρειάζεται επέκταση του εύκαμπτου σωλήνα αποστράγγισης, χρησιμοποιείστε έναν παρόμοιο σωλήνα αποστράγγισης. Δεν πρέπει να είναι μακρύτερος από 4 μέτρα, διαφορετικά θα μειωθεί η απόδοση του πλυντηρίου.

### **Σύνδεση του σιφωνίου**

Η σύνδεση της αποστράγγισης πρέπει να γίνεται σε ύψος μικρότερο από 100cm (μέγιστο) από το κάτω μέρος της συσκευής. Ο εύκαμπτος σωλήνας αποστράγγισης νερού πρέπει να στερεώνεται με συνδετήρα σωλήνα.

## **• Τοποθέτηση της συσκευής**

---

Τοποθετήστε τη συσκευή στην επιθυμητή θέση. Η πίσω όψη πρέπει να ακουμπά στον τοίχο πίσω της και τα πλάγια κατά μήκος των γειτονικών ντουλαπιών ή τοίχων.

Η συσκευή είναι εξοπλισμένη με εύκαμπτους σωλήνες παροχής νερού και αποστράγγισης, που μπορούν να τοποθετηθούν στα δεξιά ή στα αριστερά, για να διευκολυνθεί η σωστή εγκατάσταση.

# ΑΝΤΙΜΕΤΩΠΙΣΗ ΠΡΟΒΛΗΜΑΤΩΝ

## Πριν καλέσετε το σερβίς

Αν διαβάσετε τις επόμενες σελίδες, ίσως να μη χρειαστεί να καλέσετε το σέρβις.

Πρόβλημα	Πιθανές αιτίες	Τι πρέπει να κάνετε
Το πλυντήριο δεν ξεκινά	Καμένη ή πεσμένη ασφάλεια.	Αντικαταστήστε την ασφάλεια ή σηκώστε το διακόπτη. Αφαιρέστε άλλες συσκευές από το ίδιο κύκλωμα.
	Ο διακόπτης της συσκευής δεν είναι ανοιχτός	Βεβαιωθείτε ότι το πλυντήριο είναι ενεργοποιημένο και η πόρτα καλά κλεισμένη. Βεβαιωθείτε ότι το καλώδιο ρεύματος είναι σωστά συνδεδεμένο στην πρίζα.
	Η πίεση του νερού είναι χαμηλή	Ελέγξτε αν η παροχή νερού είναι σωστά συνδεδεμένη και αν η βρύση είναι ανοικτή.
	Η πόρτα του πλυντηρίου δεν είναι καλά κλεισμένη	Βεβαιωθείτε ότι η πόρτα ασφαρίζει σωστά.
Το νερό δεν φεύγει από το πλυντήριο	Φράξιμο στην αποχέτευση	Ελέγξτε το σωλήνα της αποχέτευσης.
	Φραγμένο φίλτρο	Ελέγξτε το χονδρό φίλτρο (ανατρέξτε στην ενότητα με τίτλο 'Καθάρισμα του φίλτρου').
	Βουλωμένος νεροχύτης	Ελέγξτε μήπως έχει βουλώσει ο νεροχύτης. Αν δεν γίνεται αποχέτευση από το νεροχύτη, μάλλον χρειάζεστε υδραυλικό και όχι τεχνικό πλυντηρίων πιάτων.
Υπολείμματα στο εσωτερικό	Ακατάλληλο απορρυπαντικό	Χρησιμοποιείτε μόνο ειδικό απορρυπαντικό για πλυντήρια πιάτων για να μην υπάρχουν υπολείμματα. Αν υπάρχουν, ανοίξτε την πόρτα για να εξατμιστούν. Προσθέστε 4 λίτρα νερό στο εσωτερικό της συσκευής. Κλείστε την πόρτα και κάντε ένα κύκλο ξεβγάλματος. Το πλυντήριο πιάτων θα αποστραγγίσει το νερό στο πρώτο βήμα. Ανοίξτε την πόρτα όταν σταματήσει η αποστράγγιση και ελέγξτε αν η σαπουνάδα έχει εξαφανιστεί. <b>Επαναλάβετε αν χρειάζεται.</b>
	Λεκέδες λαμπρυντικού	Σκουπίζετε πάντοτε αμέσως τυχόν λεκέδες λαμπρυντικού.

<b>Πρόβλημα</b>	<b>Πιθανές αιτίες</b>	<b>Τι πρέπει να κάνετε</b>
Λεκέδες στο εσωτερικό	Χρησιμοποιήθηκε απορρυπαντικό με χρωστικές ουσίες.	Βεβαιωθείτε ότι χρησιμοποιείτε απορρυπαντικό χωρίς χρωστικές.
Λευκή επίστρωση στο εσωτερικό	Υπολείμματα σκληρού νερού	Για να καθαρίσετε το εσωτερικό, χρησιμοποιήστε ένα υγρό σφουγγάρι με απορρυπαντικό πλυντηρίου πιάτων και φορέστε γάντια. Μη χρησιμοποιείτε ποτέ άλλου είδους απορρυπαντικό για να μη δημιουργηθούν υπολείμματα.
Κηλίδες σκουριάς στα μαχαιροπίρουνα	Τα σκεύη με το πρόβλημα δεν είναι ανοξείδωτα	Αποφύγετε να πλένετε στο πλυντήριο πιάτων σκεύη που δεν είναι ανθεκτικά στη διάβρωση
	Δεν εκτελέστηκε πρόγραμμα μετά την προσθήκη αλατιού για πλυντήρια πιάτων. Ίχνη αλατιού εισήλθαν στον κύκλο πλύσης.	Πρέπει να εκτελείτε πάντα το πρόγραμμα γρήγορης πλύσης με άδειο το πλυντήριο και χωρίς να επιλέξετε τη λειτουργία Turbo (αν υπάρχει), μετά από την προσθήκη αλατιού.
Θόρυβος χτυπήματος στην καμπίνα	Το καπάκι του αποσκληρυντή είναι χαλαρό	Ελέγξτε το καπάκι. Βεβαιωθείτε ότι είναι σφιχτό.
	Ο βραχίονας ψεκασμού χτυπά κάποιο σκεύος στο καλάθι	Διακόψτε το πρόγραμμα και αλλάξτε θέση στα σκεύη που εμποδίζουν το βραχίονα ψεκασμού.
Θόρυβος κροταλίσματος στην καμπίνα	Κάποιο σκεύος είναι χαλαρό μέσα στην καμπίνα πλύσης	Διακόψτε το πρόγραμμα και αλλάξτε θέση στα σκεύη.
Θόρυβος χτυπήματος στις σωληνώσεις	Μπορεί να οφείλεται στις υδραυλικές εγκαταστάσεις ή στις ενώσεις των σωληνώσεων	Δεν επηρεάζει τη λειτουργία του πλυντηρίου πιάτων. Αν δεν είστε βέβαιοι, καλέστε έναν υδραυλικό.
Τα πιάτα δεν είναι καθαρά	Τα πιάτα δεν τοποθετήθηκαν σωστά.	Δείτε τις σημειώσεις στην ενότητα 'Γέμισμα των καλαθιών του πλυντηρίου'.
	Το πρόγραμμα δεν ήταν αρκετά ισχυρό.	Επιλέξτε ένα πιο εντατικό πρόγραμμα. Δείτε την ενότητα 'Πίνακας κύκλου πλύσης'.

<b>Πρόβλημα</b>	<b>Πιθανές αιτίες</b>	<b>Τι πρέπει να κάνετε</b>
Τα σκεύη δεν είναι καθαρά.	Δεν χορηγήθηκε αρκετό απορρυπαντικό.	Χρησιμοποιήστε περισσότερο απορρυπαντικό ή αλλάξτε απορρυπαντικό.
	Κάποιο σκεύος μπλοκάρει τους βραχιόνες ψεκασμού.	Αλλάξτε τη θέση των σκευών ούτως ώστε οι βραχιόνες ψεκασμού να περιστρέφονται ελεύθερα.
	Τα φίλτρα στη βάση της καμπίνας δεν είναι καθαρά ή δεν είναι τοποθετημένα σωστά. Αυτό μπορεί να προκαλέσει μπλοκάρισμα των βραχιόνων ψεκασμού.	Καθαρίστε και/ή τοποθετήστε σωστά τα φίλτρα. Καθαρίστε τους βραχιόνες ψεκασμού. Δείτε την ενότητα «Καθάρισμα των βραχιόνων ψεκασμού».
Θαμπάδα στα γυαλικά	Συνδυασμός μαλακού νερού και μεγάλης ποσότητας απορρυπαντικού.	Αν το νερό είναι μαλακό, επιλέξτε λιγότερο απορρυπαντικό και συντομότερο κύκλο πλύσης για να πλυθούν σωστά τα γυαλικά.
Λευκά σημάδια στα πιάτα και στα ποτήρια	Το σκληρό νερό της περιοχής μπορεί να προκαλέσει αποθέσεις ασβεστίου.	Βάλτε περισσότερο απορρυπαντικό.
Μαύρα ή γκρι σημάδια στα πιάτα	Τα αλουμινένια σκεύη έχουν τριφτεί πάνω στα πιάτα.	Χρησιμοποιήστε ένα ήπιο διαβρωτικό καθαριστικό για να καθαρίσετε αυτά τα σημάδια.
Έχει μείνει απορρυπαντικό στο δοχείο	Τα πιάτα μπλοκάρουν τα δοχεία απορρυπαντικού.	Ξανατοποθετήστε σωστά τα πιάτα.
Τα πιάτα δεν στεγνώνουν	Λάθος τοποθέτηση.	Γεμίστε το πλυντήριο σύμφωνα με τις οδηγίες.
	Βγάλτε τα πιάτα πολύ γρήγορα.	Μην αδειάζετε το πλυντήριο αμέσως μετά την πλύση. Ανοίξτε λίγο την πόρτα για να φύγει ο ατμός. Πριν αδειάσετε το πλυντήριο, βεβαιωθείτε ότι τα πιάτα είναι απλώς χλιαρά κατά την επαφή. Αδειάστε πρώτα το κάτω καλάθι. Με αυτό τον τρόπο δεν πέφτει νερό από τα πιάτα του επάνω καλάθιου.

<i><b>Πρόβλημα</b></i>	<i><b>Πιθανές αιτίες</b></i>	<i><b>Τι πρέπει να κάνετε</b></i>
Τα πιάτα δεν στεγνώνουν	Επιλογή λάθος προγράμματος	Στα σύντομα προγράμματα, η θερμοκρασία, άρα και η απόδοση της πλύσης είναι σε χαμηλά επίπεδα. Επιλέξτε πρόγραμμα με μεγαλύτερο κύκλο πλύσης.
	Χρήση σκευών με επίστρωση κακής ποιότητας	Η αποχέτευση του νερού δυσκολεύει με αυτά τα σκεύη. Τα μαχαιροπίρουνα και τα πιατικά αυτού του τύπου δεν είναι κατάλληλα για πλύσιμο σε πλυντήριο πιάτων.

# ΓΕΜΙΣΜΑ ΤΟΥ ΚΑΛΑΘΙΟΥ

σύμφωνα με το πρότυπο EN50242:

## 1. Καλάθι

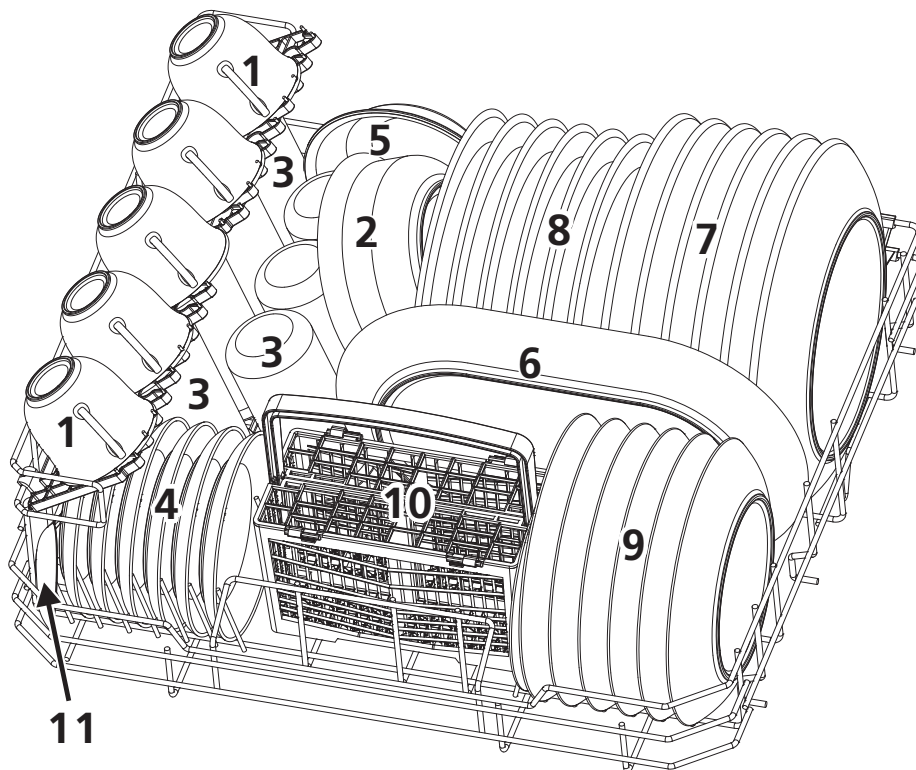

Number	Item
1	Φλιτζάνια
2	Μεσαία μπόλ
3	Ποτήρια
4	Μικρά πιάτα
5	Πιάτα
6	Πιατέλα

Number	Item
7	Πιάτα κυρίως γεύματος
8	Βαθιά πιάτα
9	Πιάτα επιδόρπιου
10	Θήκη για μαχαιροπίρουνα
11	Κουτάλα

## 2. Θήκη για μαχαιροπίρουνα:

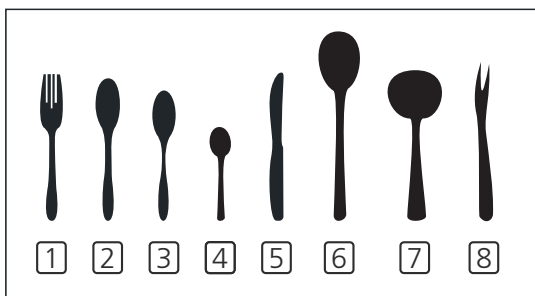
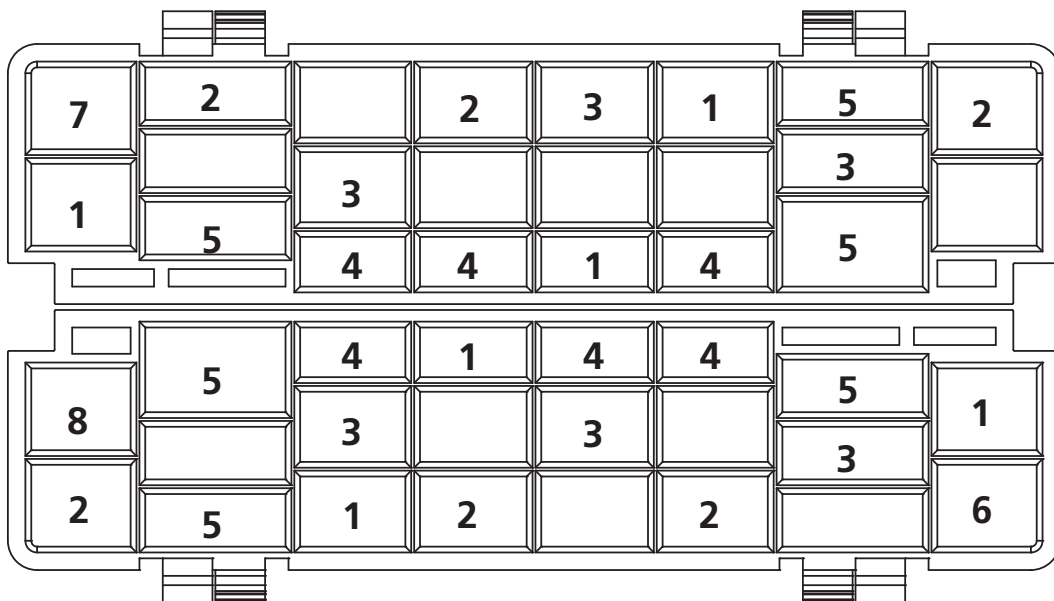

Number	Item
1	Πιρούνια
2	Κουτάλια σούπας
3	Κουτάλια γλυκού
4	Κουτάλια τσαγιού
5	Μαχαίρια
6	Κουτάλι σερβιρίσματος
7	Κουτάλες σάλτσας
8	Πιρούνια σερβιρίσματος

Οι πληροφορίες για τη δοκιμή συμβατότητας είναι σύμφωνα με το πρότυπο EN50242

Χωρητικότητα: 8 σερβίτσια

Θέση του πάνω καλαθιού: χαμηλότερη θέση

Πρόγραμμα: Οικονομικό (ECO)

Ρύθμιση λαμπρυντικού: 6

Ρύθμιση μαλακτικού: H4



# ΓΕΜΙΣΜΑ ΤΟΥ ΚΑΛΑΘΙΟΥ

## σύμφωνα με το πρότυπο EN60436:

### 1.Καλάθι:

Με τη θήκη για τα φλιτζάνια

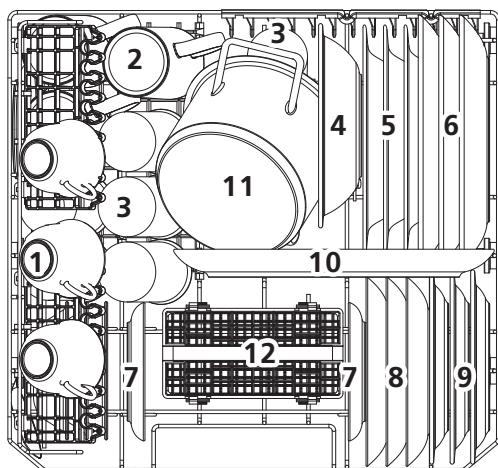

Χωρίς τη θήκη για τα φλιτζάνια

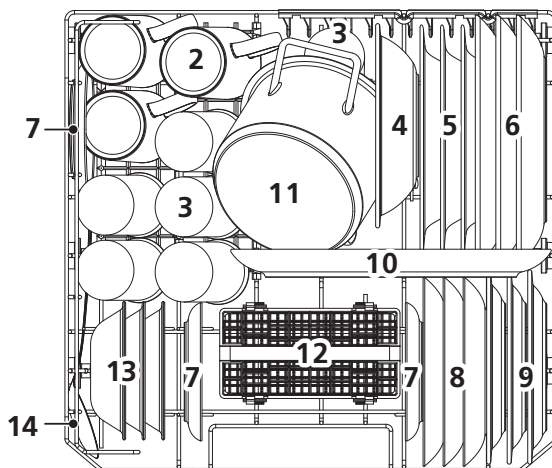

Number	Item
1	Φλιτζάνια
2	Κούπες
3	Ποτήρια
4	Μπόλ
5	Πιάτα σούπας
6	Πιάτα κυρίως γεύματος
7	Μικρά πιάτα

Number	Item
8	Βαθιά πιάτα φαγητου
9	Πιάτα επιδόρπιου
10	Πιατέλα
11	Μικρή κατσαρόλα
12	Θήκη για μαχαιροπίρουνα
13	Μπόλ επιδόρπιου
14	Πιρούνι σερβιρίσματος

## 2.Cutlery basket:

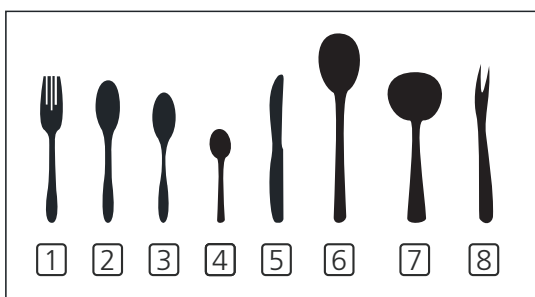
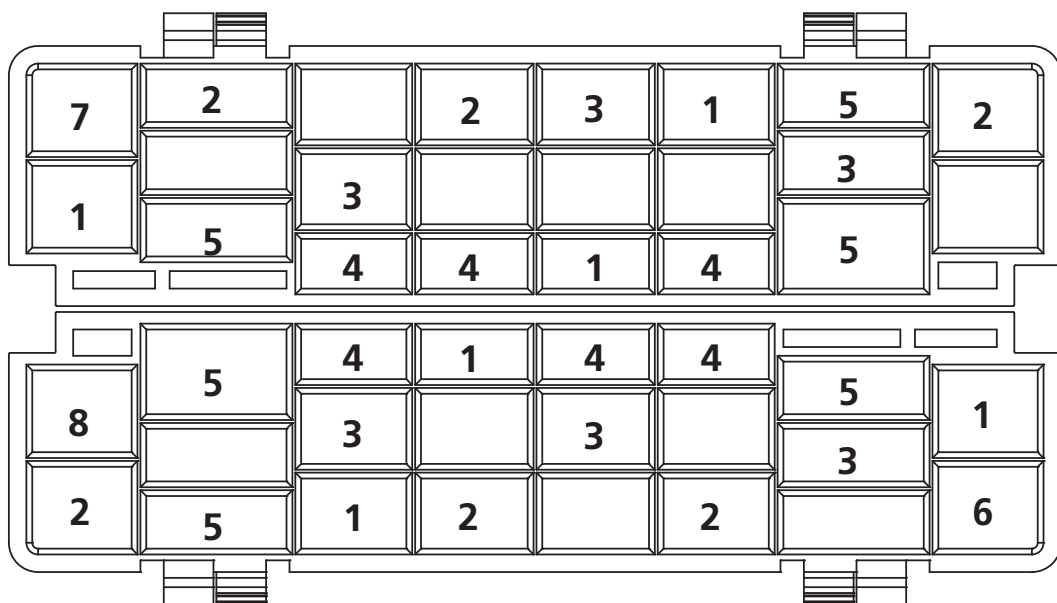

Οι πληροφορίες για την δοκιμή συμβατότητας είναι σύμφωνα με

- τα πρότυπα EN60436.
- Χωρητικότητα: 6 σερβίτσια
- Πρόγραμμα: ECO
- Ρύθμιση ξεπλύματος: Max  
ρύθμιση μαλακτικού: H4

Number	Item
1	Πιρούνια
2	Κουτάλια σούπας
3	Κουτάλια γλυκού
4	κουτάλια τσαγιού
5	Μαχαίρια
6	Κουτάλια σερβιρίσματος
7	Κουτάλες σάλτσας
8	Πιρούνια σερβιρίσματος



# MORRIS

TTB-55063

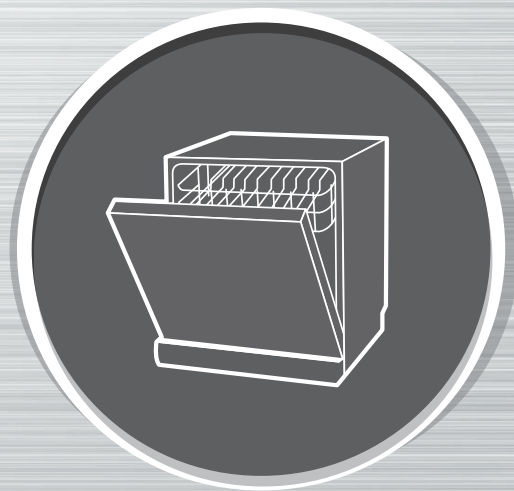

## ΕΓΧΕΙΡΙΔΙΟ ΧΡΗΣΗΣ

**ΕΠΙΤΡΑΠΕΖΙΟ**

**ΠΛΥΝΤΗΡΙΟ ΠΙΑΤΩΝ**

**ΜΕΡΟΣ 2ο: Ειδική έκδοση**

Διαβάστε προσεκτικά τις Οδηγίες Χρήσης πριν χρησιμοποιήσετε τη συσκευή

# ΠΕΡΙΕΧΟΜΕΝΑ

01	4	<b>ΧΡΗΣΗ ΤΗΣ ΣΥΣΚΕΥΗΣ</b>
	4	Χειριστήριο
	6	Αποσκληρυντικό νερού
	7	Γέμισμα πλυντηρίου με σκεύη
	10	Λειτουργία λαμπρυντικού και απορρυπαντικού
	11	Γεμίζοντας τη θήκη λαμπρυντικού
	12	Γεμίζοντας τη θήκη απορρυπαντικού
02	13	<b>ΠΡΟΓΡΑΜΜΑΤΙΣΜΟΣ ΤΗΣ ΣΥΣΚΕΥΗΣ</b>
	13	Πίνακας προγραμμάτων πλύσης
	16	Ξεκινώντας έναν κύκλο πλύσης
	16	Αλλάζοντας πρόγραμμα στη μέση ενός κύκλου πλύσης
	17	Ξεχάσατε να τοποθετήσετε ένα σκεύος?
03	18	<b>ΚΩΔΙΚΟΙ ΣΦΑΛΜΑΤΩΝ</b>
04	19	<b>ΤΕΧΝΙΚΕΣ ΠΛΗΡΟΦΟΡΙΕΣ</b>

## ΣΗΜΕΙΩΣΗ:

- Αν δε μπορείτε να λύσετε το πρόβλημα μόνοι σας, ζητήστε βοήθεια από έναν επαγγελματία τεχνικό.
- Ο κατασκευαστής, ακολουθώντας πολιτική συνεχούς ανάπτυξης και εξέλιξης του προϊόντος, μπορεί να προβεί σε τροποποιήσεις χωρίς προειδοποίηση.
- Αν το εγχειρίδιο χρήσης χαθεί, μπορείτε να το ζητήσετε εκ νέου από τον κατασκευαστή ή από τον υπεύθυνο πωλητή.

Παρακαλείστε να διαβάσετε προσεκτικά τις οδηγίες χρήσης πριν χρησιμοποιήσετε το πλυντήριο πιάτων.

Κρατήστε αυτό το εγχειρίδιο για μελλοντική αναφορά.

# ΓΡΗΓΟΡΟΣ ΟΔΗΓΟΣ ΧΡΗΣΗΣ

Παρακαλούμε διαβάστε το περιεχόμενο του εγχειριδίου χρήσης για αναλυτικές πληροφορίες που αφορούν στη χρήση της συσκευής.

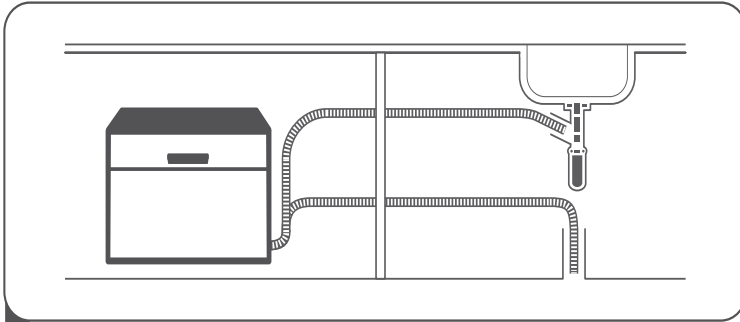

- 1** Εγκατάσταση του πλυντηρίου πιάτων  
(Ελέγξτε το κεφάλαιο 5 “ΟΔΗΓΙΕΣ ΕΓΚΑΤΑΣΤΑΣΗΣ ”  
του μέρους 1: ΓΕΝΙΚΗ ΕΚΔΟΣΗ)

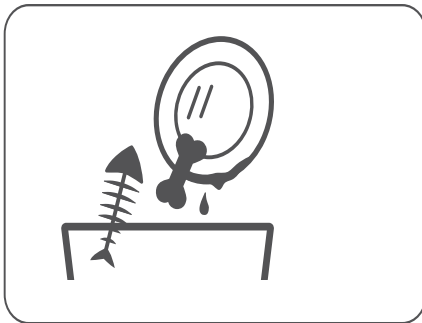

- 2** Αφαιρέστε τα μεγάλα υπολείμματα από τα μαχαιροπήρουνα.

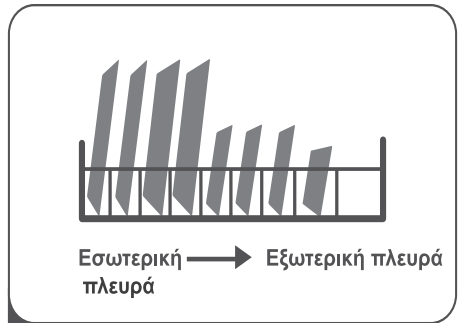

- 3** Γεμίστε με σκεύη τα καλάθια.

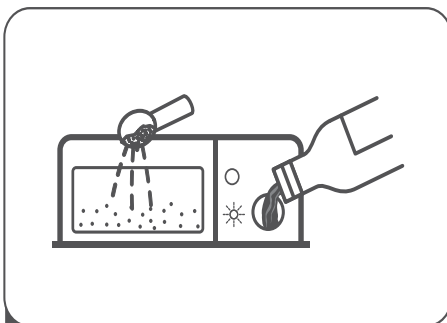

- 4** Γεμίστε τη θήκη με απορρυπαντικό.



- 5** Επιλέξτε το κατάλληλο πρόγραμμα και ξεκινήστε έναν κύκλο πλύσης.

# Χρήση του πλυντηρίου πιάτων



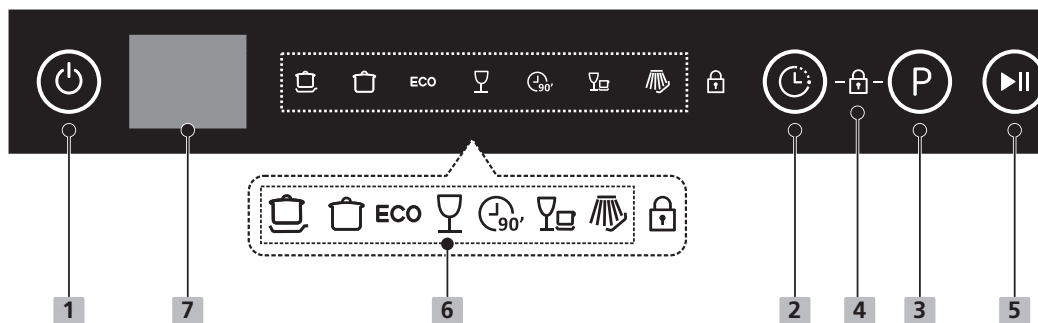



## Πίνακας ελέγχου



### Λειτουργία (πλήκτρα)

<b>1</b> Power (Ενεργοποίηση)	Πιέστε για ενεργοποίηση. Οι ενδείξεις στην οθόνη θα ενεργοποιηθούν.
<b>2</b> Delay - Καθυστέρηση	Πιέστε το πλήκτρο της καθυστέρησης αν θέλετε να αυξήσετε τον χρόνο αναμονής πριν την εκκίνηση της λειτουργίας. Καθυστερήστε έναν κύκλο πλύσης έως 24 ώρες πιεζοντας διαδοχικά το πλήκτρο. Ο χρόνος θα αυξάνεται κατά μία ώρα κάθε φορά που πιέζετε. Τέλος, πιέστε Start/ Pause για επιβεβαίωση.
<b>3</b> Program - Πρόγραμμα	Πιέστε το πλήκτρο για να επιλέξετε πρόγραμμα πλύσης. Η αντίστοιχη ένδειξη θα ενεργοποιηθεί.
<b>4</b> Child lock - κλείδωμα (παιδιά)	Αυτή η επιλογή σας επιτρέπει να κλειδώσετε τα πλήκτρα στον πίνακα ελέγχου, εκτός από το πλήκτρο Power, ώστε τα παιδιά να μην μπορούν να ενεργοποιήσουν το πλυντήριο κατα λάθος. Για να κλειδωσετε ή να ξεκλειδώσετε τα πλήκτρα στον πίνακα, πιέστε το πλήκτρο Delay και Program ταυτόχρονα για τρία δευτερόλεπτα. Η αντίστοιχη ένδειξη θα ενεργοποιηθεί.
<b>5</b> Start / Pause - Έναρξη / Παύση	Πιέστε ώστε να ξεκινήσει ή να σταματήσει το πρόγραμμα που έχετε επιλέξει.

## Οθόνη

<b>6</b> Ενδείξεις προγραμμάτων	<p> <b>Εντατικό</b> Για πολύ λερωμένα πιάτα και σκεύη όπως τασιδιά, τηγάνια, δοχεία, κατσαρόλες, πιάτα με υπολείμματα τροφής κ.α.</p> <p> <b>Universal</b> Για δυσσιολογικά λερωμένα πιάτα, ποτήρια δοχεία και ελαφρώς λερωμένα τηγάνια. Βασικόπρόγραμμα, καθημερινής χρήσης.</p> <p><b>ECO</b> <b>ECO</b> Βασικό πρόγραμμα ειδικό για καθαρισμό μ έτρια λερωμένων σκευών. Είναι το πιο αποτελεσματικό πρόγραμμα ως προς την εξοικονόμηση ενέργειας και την κατανάλωση νερού.</p> <p> <b>Glass (ποτήρια)</b> Για ελαφρώς λερωμένα σκεύη και ποτήρια.</p> <p> <b>90 Min</b> Για κανονικά λερωμένα σκεύη που χρειάζονται γρήγορο πλύσιμο.</p> <p> <b>Σύντομο</b> Σύντομο πλύσιμο για ελαφρώς λερωμένα σκεύη, χωρίς στέγνωμα.</p> <p> <b>Πρόπλυση</b> Μουσκέψτε τα πιάτα που σκοπεύετε να πλένετε αργότερα μέσα στη μέρα.</p>
<b>7</b> screen	Προβάλλει τον χρόνο που απομένει για να ξεκινήσει ή να τελειώσει ένα πρόγραμμα.

# Αποσκληρυντής νερού

Ο αποσκληρυντής νερού πρέπει να ρυθμίζεται χειροκίνητα με το διακόπτη σκληρότητας νερού. Είναι σχεδιασμένος ώστε να απομακρύνει τα άλατα και τις ανόργανες ουσίες από το νερό, που ίσως να έχουν αρνητικό αντίκτυπο στη λειτουργία της συσκευής. Όσο μεγαλύτερη είναι η περιεκτικότητα του νερού σε ανόργανες ουσίες και άλατα, τόσο μεγαλύτερη είναι και η σκληρότητά του.

Ο αποσκληρυντής πρέπει να ρυθμίζεται σύμφωνα με την σκληρότητα του νερού της περιοχής σας. Απευθυνθείτε στον τοπικό φορέα παροχής νερού για πληροφορίες σχετικά με τη σκληρότητα του νερού στην περιοχή σας.

## Ρύθμιση της κατανάλωσης αλατιού

Το πλυντήριο πιάτων είναι σχεδιασμένο να επιτρέπει αυξομειώσεις στην ποσότητα του αλατιού που καταναλώνει βάσει της σκληρότητας του νερού που χρησιμοποιείται.

Αυτό αποσκοπεί στη βελτίωση και προσαρμογή του επιπέδου κατανάλωσης αλατιού.

Ακολουθήστε τα παρακάτω βήματα για προσαρμογή στην κατανάλωση αλατιού.

1. Ανοίξτε τη συσκευή
2. Μέσα σε 1 λεπτό από την ενεργοποίηση της, πιέστε το πλήκτρο "Program" για 3 δεύτερα, για να ενεργοποιήσετε την λειτουργία ρύθμισης του αποσκληρυντή
3. Πιέστε το πλήκτρο "Program" για να επιλέξετε την κατάλληλη ρύθμιση ανάλογα με την ποιότητα του νερού στην περιοχή σας. Οι ρυθμίσεις αλλάζουν όπως παρακάτω: H1->H2->H3->H4->H5->H6;
4. Αν δεν πιέσετε κάποιο πλήκτρο μέσα σε 5 δεύτερα ή πιέσετε το πλήκτρο "Power" για να τερματιστεί η λειτουργία ρύθμισης του αποσκληρυντή, η επιλεγμένη ρύθμιση θα αποθηκευτεί.

ΣΚΛΗΡΟΤΗΤΑ ΝΕΡΟΥ		Ρύθμιση του αποσκληρυντή	Ένδειξη στην οθόνη
°dH <sup>1)</sup>	Mmol/l <sup>2)</sup>		
0 - 5	0 - 0.9	1	H1
6 - 11	1.0 - 2.0	2	H2
12 - 17	2.1 - 3.0	3 *	H3
18 - 22	3.1 - 4.0	4	H4
23 - 34	4.1 - 6.1	5	H5
35 - 55	6.2 - 9.8	6	H6

1) Γερμανικοί βαθμοί μέτρησης της σκληρότητας του νερού

2) millimol, διεθνής μονάδα μέτρησης της σκληρότητας του νερού

\* εργοστασιακή ρύθμιση





Ανατρέξτε στην Ενότητα 3 «Γέμισμα του αποσκληρυντή νερού με αλάτι» που βρίσκεται στο πρώτο μέρος του παρόντος εγχειριδίου

## ΣΗΜΕΙΩΣΗ:

**Αν το μοντέλο σας δεν διαθέτει αποσκληρυντή, παραλείψτε αυτό το τμήμα.**

### **Αποσκληρυντής νερού**

Η σκληρότητα του νερού ποικίλλει από μέρος σε μέρος. Αν χρησιμοποιείται σκληρό νερό στο πλυντήριο πιάτων, θα δημιουργηθούν υπολείμματα (άλατα) στα σκεύη. Η συσκευή είναι εξοπλισμένη με ειδικό σύστημα που χρησιμοποιεί αλάτι ειδικά σχεδιασμένο για την εξάλειψη αλάτων και ανόργανων ουσιών από το νερό.

## **Προετοιμασία για το γέμισμα των καλαθιών**

- Καλό είναι να αγοράζετε σκεύη με σήμανση για πλύσιμο σε πλυντήριο πιάτων.
- Για συγκεκριμένα σκεύη επιλέξτε πρόγραμμα με τη χαμηλότερη θερμοκρασία.
- Προς αποφυγή ζημιών, μη βγάζετε τα γυάλινα σκεύη και τα μαχαιροπήρουνα από το πλυντήριο αμέσως μόλις τελειώσει ο κύκλος πλύσης.

## **Πλύσιμο των κάτωθι (μαχαιροπήρουνα / σκεύη):**

### **Δεν είναι κατάλληλα:**

- Μαχαιροπήρουνα με λαβή από ξύλο, πορσελάνη ή μαργαριτάρι.
- Πλαστικά αντικείμενα μη ανθεκτικά στις υψηλές θερμοκρασίες.
- Παλιά μαχαιροπήρουνα με κόλλημένα μέρη μη ανθεκτικά στη θερμότητα.
- Ενωμένα / κολλημένα μαχαιροπήρουνα, αντικείμενα ή σκεύη.
- Σκεύη από κασσίτερο ή χαλκό.
- Κρυστάλλινα ποτήρια / αντικείμενα.
- Μη ανοξείδωτα σκεύη.
- Ξύλινες πιατέλες.
- Σκεύη από συνθετικές ίνες.

### **Περιορισμένης καταλληλότητας:**

- Μερικοί τύποι γυαλιού ενδέχεται να θαμπώσουν μετά από πολλά πλυσίματα.
- Ασημένια και αλουμινένια μέρη έχουν την τάση να αποχρωματίζονται από την πλύση.
- Στιλβωμένα σχέδια ενδέχεται να ξεθωριάσουν αν πλένονται συχνά στο πλυντήριο.

## Προτάσεις για το γέμισμα του πλυντηρίου

Ξύστε τυχόν μεγάλα υπολείμματα φαγητού. Μαλακώστε τα καμένα φαγητά από τα τηγάνια. Δεν είναι απαραίτητο να ξεπλύνετε τα σκεύη με τρεχούμενο νερό.

Για καλύτερη απόδοση του πλυντηρίου πιάτων, ακολουθήστε αυτές τις οδηγίες γεμίσματος. Οι δυνατότητες και η εμφάνιση των καλαθιών για τα σκεύη και για τα μαχαιροπήρουνα μπορεί να διαφέρουν ανάλογα με το μοντέλο.

### Τοποθετήστε τα αντικείμενα με τους ακόλουθους τρόπους:

- Τα σκεύη όπως φλυτζάνια, ποτήρια, κατσαρόλες, κ.ο.κ. με το άνοιγμα προς τα κάτω.
- Τα καμπυλωτά σκεύη ή αυτά που έχουν εσοχές πρέπει να τοποθετούνται με κλίση για να φεύγει το νερό.
- Όλα τα σκεύη πρέπει να είναι στοιβαγμένα καλά και να μην υπάρχει φόβος να πέσουν.
- Όλα τα σκεύη πρέπει να είναι τοποθετημένα με τέτοιο τρόπο ώστε οι βραχίονες ψεκασμού να περιστρέφονται ελεύθερα κατά την πλύση.
- Τα κοίλα σκεύη, όπως φλυτζάνια, ποτήρια, τηγάνια, κ.ο.κ. πρέπει να τοποθετούνται με το άνοιγμα προς τα κάτω ώστε να μη συγκεντρώνεται νερό στον πυθμένα τους.
- Τα πιάτα και τα μαχαιροπήρουνα δεν πρέπει να είναι το ένα μέσα στο άλλο ή να καλύπτουν το ένα το άλλο.
- Τα ποτήρια δεν πρέπει να ακουμπάνε μεταξύ τους για να μη σπάσουν.
- Το άνω καλάθι έχει σχεδιαστεί για πιο ευαίσθητα και ελαφριά σκεύη όπως ποτήρια και φλυτζάνια τσαγιού ή καφέ.
- Μη βάζετε μαχαίρια με μεγάλη λεπίδα σε όρθια θέση, είναι επικίνδυνο!
- Τα μακριά και/ ή τα αιχμηρά αντικείμενα όπως τα τραπεζομάχαιρα πρέπει να τοποθετούνται οριζόντια στο άνω καλάθι.
- Μη γεμίζετε υπερβολικά το πλυντήριο πιάτων. Αυτό είναι σημαντικό για να έχετε καλά αποτελέσματα πλύσης και λογική κατανάλωση ενέργειας.



### **ΣΗΜΕΙΩΣΗ:**

Τα πολύ μικρά αντικείμενα δεν πρέπει να πλένονται στο πλυντήριο, ίσως πέσουν έξω από το καλάθι.

## Άδειασμα του καλαθιού

Για να αποφύγετε να στάζει νερό από τα σκεύη του άνω καλαθιού στο κάτω, προτείνουμε να αφαιρέσετε και να αδειάσετε πρώτα το κάτω καλάθι και στην συνέχεια το άνω καλάθι.

### **▲ ΠΡΟΕΙΔΟΠΟΙΗΣΗ**



**Τα σκεύη θα είναι καυτά!** Για να αποφύγετε φθορές, μην αφαιρείτε τα ποτήρια και τα σκεύη για 15 λεπτά αφού τελειώσει το πρόγραμμα.

## Γέμισμα του καλαθιού

Δεν μπορούν όλα τα πιάτα να έχουν τον ίδιο προσανατολισμό, προς τα πάνω. Για καλύτερο αποτέλεσμα στον καθαρισμό και καλύτερη απόδοση πλύσης προτείνεται να τοποθετείτε τη λερωμένη πλευρά των πιατικών απέναντι από τον βραχίονα καθαρισμού. Παρακαλούμε μην εμποδίζεται την κίνηση του βραχίονα καθαρισμού με σκεύη που εξέχουν του καλαθιού. Η μέγιστη διάμετρος πιάτων που μπορούν να τοποθετηθούν μπροστά από τη θήκη απορριπταντικού χωρίς να εμποδίζουν τον βραχίονα είναι 19 εκ.



## Γέμισμα θήκης για μαχαιροπίρουνα

Για την ασφάλειά σας αλλά και υψηλή ποιότητα καθαρισμού, τοποθετείστε τα μαχαιροπίρουνα στην θήκη και βεβαιωθείτε ότι:

- Δεν είναι το ένα μέσα στο άλλο
- Τα ασημικά σκεύη κοιτάνε προς τα κάτω
- Μαχαίρια και άλλα επικίνδυνα σκεύη είναι τοποθετημένα με τις λαβές προς τα πάνω με τις λαβές προς τα πάνω.

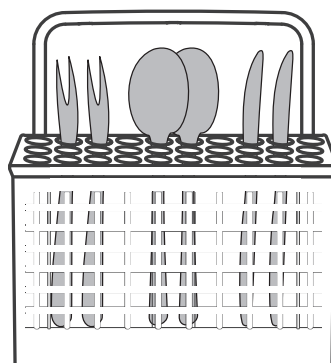

### **⚠ ΠΡΟΕΙΔΟΠΟΙΗΣΗ**



- Μην αφήσετε κανένα αντικείμενο να εξέχει από το κάτω μέρος.
- Να τοποθετείτε πάντα τα αιχμηρά σκεύη με το αιχμηρό άκρο κάτω!



Για τα καλύτερα δυνατά αποτελέσματα πλύσης, γεμίστε το καλάθι σύμφωνα με τις οδηγίες του εγχειριδίου.

## Λειτουργία του λαμπρυντικού και του απορρυπαντικού

Το λαμπρυντικό απελευθερώνεται κατά την διάρκεια του τελευταίου ξεβγάλματος για την αποφυγή δημιουργίας στιγμάτων στα πιατικά. Επίσης βελτιώνει το στέγνωμα βοηθώντας το νερό να «γλιστράει» από τα πιάτα.

Το πλυντήριο σας έχει σχεδιαστεί για να χρησιμοποιεί μόνο υγρό λαμπρυντικό.

### ⚠ ΠΡΟΕΙΔΟΠΟΙΗΣΗ

Χρησιμοποιείτε μόνο επώνυμα λαμπρυντικά για πλυντήρια πιάτων. Μην βάζετε ποτέ άλλα προϊόντα στον διανομέα (π.χ. καθαριστικά πλυντηρίων πιάτων, υγρά απορρυπαντικά).

Αυτό θα καταστρέψει τη συσκευή σας.

### Πότε να ξαναγεμίσετε το δοχείο λαμπρυντικού

Μπορείτε να καταλάβετε κατά προσέγγιση την ποσότητα του λαμπρυντικού που υπάρχει στην συσκευή από την οπτική ένδειξη δίπλα στο καπάκι του δοχείου (εκτός της περίπτωσης που το δοχείο είναι άδειο, οπότε θα ανάψει η ένδειξη ). Όταν το δοχείο είναι εντελώς γεμάτο η ένδειξη θα είναι εντελώς μαύρη. Το μέγεθος της μαύρης κουκίδας μειώνεται όσο αδειάζει το δοχείο. Μην αφήνετε ποτέ το δοχείο να αδειάζει περισσότερο από το 1/4

Όσο αδειάζει το δοχείο το μέγεθος της μαύρης κηλίδας στην ένδειξη του λαμπρυντικού θα μειώνεται όπως παρακάτω:

Γεμάτο     3/4 γεμάτο     1/2 γεμάτο     1/4 γεμάτο     Άδειο

### Λειτουργία του απορρυπαντικού

Τα απορρυπαντικά, με τα χημικά συστατικά τους, είναι απαραίτητα για την αφαίρεση των ακαθαρσιών, τη διάσπασή τους και τη μεταφορά τους εκτός του πλυντηρίου. Τα περισσότερα απορρυπαντικά πλυντηρίων πιάτων που κυκλοφορούν στο εμπόριο είναι κατάλληλα για αυτό τον σκοπό.

### ⚠ ΠΡΟΕΙΔΟΠΟΙΗΣΗ

- Σωστή χρήση του απορρυπαντικού:  
Χρησιμοποιείτε μόνο απορρυπαντικά ειδικά σχεδιασμένα για χρήση σε πλυντήρια πιάτων. Διατηρείστε τα φρέσκα και στεγνά.  
Μην τοποθετείτε απορρυπαντικά σε σκόνη στον διανομέα χωρίς να είστε έτοιμοι να ξεκινήσετε πλύση.



Τα απορρυπαντικά πλυντηρίων πιάτων είναι διαβρωτικά!  
Κρατήστε τα μακριά από παιδιά.

# Γέμισμα του δοχείου λαμπруντικού

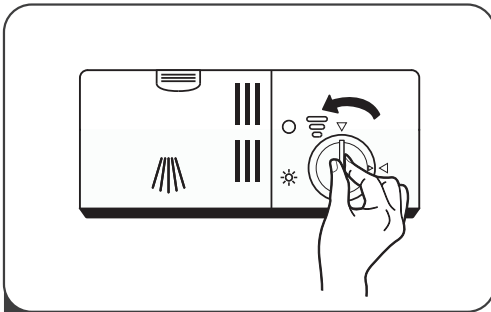

1 Αφαιρέστε το καπάκι της θήκης , γυρνώντας το σύμφωνα με το βέλος

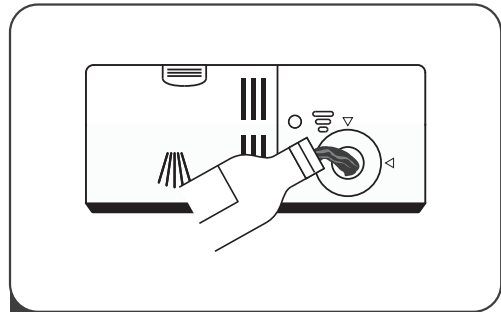

2 Συμπληρώστε λαμπруντικό στη θήκη, προσέχοντας να μην ξεχειλίσει.

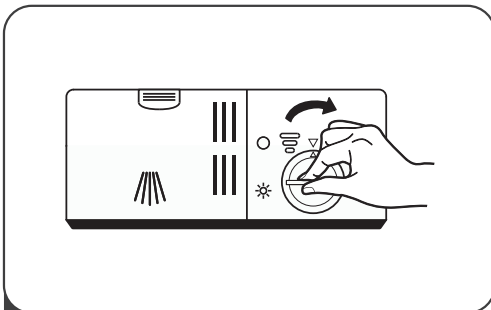

3 Τοποθετήστε το καπάκι της θήκης στην θέση του, γυρνώντας το δεξιά, σύμφωνα με το βέλος

 Σημείωση:  
Καθαρίζετε τα υπολύμματα γύρω από το καπάκι της θήκης με ένα πανί.

## Ρύθμιση του διανομέα λαμπруντικού

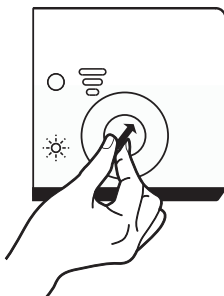

Γυρίστε τον επιλογέα σε μια θέση. όσο υψηλότερο είναι το νούμερο, τόσο περισσότερη ποσότητα λαμπруντικού θα χρησιμοποιείται. Σε περίπτωση που τα πιάτα δεν στεγνώνουν καλά ή έχουν κηλίδες αλάτων, τοποθετήστε τον επιλογέα στην αμέσως υψηλότερη θέση.

Τοποθετήστε τον επιλογέα στην αμέσως χαμηλότερη θέση, αν υπάρχουν κολλώδεις λεκέδες στα πιάτα σας ή μια γαλαζωπή μεμβράνη στα γυαλικά ή στα μαχαίρια.

# Γέμισμα του δοχείου απορρυπαντικού

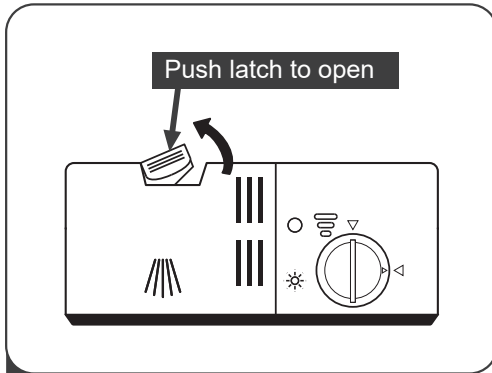

- 1 Πιέστε το πλήκτρο απελευθέρωσης για να ανοίξετε το καπάκι της θήκης.

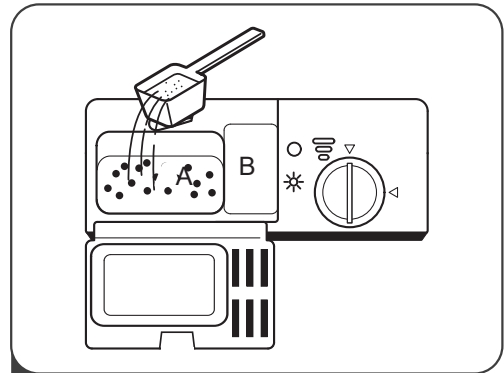

Προσθέστε το απορρυπαντικό στην μεγαλύτερη υποδοχή (A) για την κυρίως πλύση. Σε περίπτωση που τα πιάτα σας είναι πολύ λερωμένα, προσθέστε λίγο απορρυπαντικό στην μικρότερη υποδοχή (B) για την φάση της πρόπλυσης.

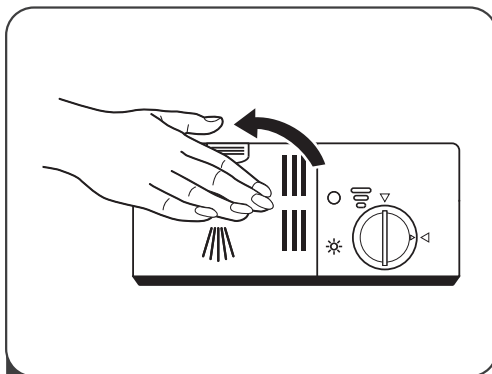

- 3 Κλείστε το καπάκι και πιέστε το μέχρι να κουμπώσει στην θέση του.

## 💡 ΣΗΜΕΙΩΣΗ:





- Έχετε υπόψη ότι μπορεί να υπάρχουν διαφορές λόγω ποσότητας ακαθαρσιών και σκληρότητας νερού.
- Τηρήστε τις οδηγίες του κατασκευαστή που αναγράφονται στη συσκευασία του απορρυπαντικού.

# ΛΕΙΤΟΥΡΓΙΑ ΤΟΥ ΠΛΥΝΤΗΡΙΟΥ

## Πίνακας προγραμμάτων πλύσης

Ο παρακάτω πίνακας δείχνει ποιο πρόγραμμα είναι το πιο κατάλληλο για επίπεδα λερώματος και πόσο απορρυπαντικό είναι απαραίτητο. Μπορείτε επίσης να βρείτε διάφορες πληροφορίες που αφορούν τα προγράμματα πλύσης.

( ● ) Το σύμβολο αυτό σημαίνει οτι χρειάζεται η προσθήκη λαμπρυντικού.

Πρόγραμμα	Περιγραφή κύκλου προγράμματος	Απορρυπ. Πρόπλυση / Πλύση	Διάρκεια (λεπτά)	Κατανάλ. ενέργειας (Kwh)	Κατανάλ. νερού (L)	Λαμπρυντικό
 Εντατικό	Πρόπλυση(50°C) Πλύση(70°C) Ξέβγαλμα Ξέβγαλμα Ξέβγαλμα(70°C) Στέγνωμα	3+15g	140	1200	9.6	●
 Κανονικό	Πρόπλυση Πλύση(60°C) Ξέβγαλμα Ξέβγαλμα(70°C) Στέγνωμα	3+15g	120	1.050	7.7	●
<b>ECO</b> (*EN50242)	Πρόπλυση Πλύση(45°C) Ξέβγαλμα(65°C) Στέγνωμα	18g	230	0.609	6.5	●
 Ποτήρια	Πλύση(45°C) Ξέβγαλμα Ξέβγαλμα(60°C) Στέγνωμα	18g	90	1.100	6.6	●
 90 Min	Πλύση(65°C) Ξέβγαλμα(70°C) Στέγνωμα	18g	75	0.650	5.8	●
 Γρήγορο	Πλύση(40°C) Ξέβγαλμα Ξέβγαλμα	15g	30	0.500	5.8	○

Πρόγραμμα	Περιγραφή κύκλου προγράμματος	Απορρυπ. Πρόπλυση / Πλύση	Διάρκεια (λεπτά)	Κατανάλ. ενέργειας (Kwh)	Κατανάλ. νερού (L)	Λαμπру- ντικό
	Ξέβγαλμα		15	0.020	2.0	○
Μούλιασμα						

## ΣΗΜΕΙΩΣΗ:







**ECO** : Αυτό το πρόγραμμα είναι ο δοκιμαστικός κύκλος.  
 (\*EN50242) Οι πληροφορίες για τη συγκριτική δοκιμή, σύμφωνα με το πρότυπο EN 50242



# Πίνακας προγραμμάτων πλύσης

Ο παρακάτω πίνακας δείχνει ποιο πρόγραμμα είναι το πιο κατάλληλο για επίπεδα λερώματος και πόσο απορρυπαντικό είναι απαραίτητο. Μπορείτε επίσης να βρείτε διάφορες πληροφορίες που αφορούν τα προγράμματα πλύσης.

(●) Το σύμβολο αυτό σημαίνει ότι χρειάζεται η προσθήκη λαμπρυντικού.

Πρόγραμμα	Περιγραφή κύκλου προγράμματος	Απορρυπ. Πρόπλυση / Πλύση	Διάρκεια (λεπτά)	Κατανάλ. ενέργειας (Kwh)	Κατανάλ. νερού (L)	Λαμπρυντικό
 Εντατικό	Πρόπλυση(50°C) Πλύση(70°C) Ξέβγαλμα Ξέβγαλμα Ξέβγαλμα(70°C) Στέγνωμα	4+10g	140	1.200	9.6	●
 Κανονικό	Πρόπλυση Πλύση(60°C) Ξέβγαλμα Ξέβγαλμα(70°C) Στέγνωμα	4+10g	120	1.050	7.7	●
<b>ECO</b> (*EN50242)	Πρόπλυση Πλύση(45°C) Ξέβγαλμα(65°C) Στέγνωμα	14g	230	0.613	6.5	●
 Ποτήρια	Πλύση(45°C) Ξέβγαλμα Ξέβγαλμα(60°C) Στέγνωμα	14g	90	1.100	6.6	●
 90 min	Πλύση(65°C) Ξέβγαλμα(70°C) Στέγνωμα	14g	75	0.650	5.8	●
 Γρήγορο	Πλύση (40°C) Ξέβγαλμα Ξέβγαλμα	12g	30	0.244	5.8	○
 Μούλιασμα	Ξέβγαλμα		15	0.020	2.0	○

## ΣΗΜΕΙΩΣΗ:

**ECO** : Αυτό το πρόγραμμα είναι ο δοκιμαστικός κύκλος.  
Οι πληροφορίες για τη συγκριτική δοκιμή, σύμφωνα με το πρότυπο EN 60436  
(\*EN60436)

## Ξεκινώντας έναν κύκλο πλύσης

- Τραβήξτε προς τα έξω το επάνω και κάτω καλάθι, τοποθετήστε τα πιατικά και σπρώξτε τα καλάθια προς τα μέσα.
- Τοποθετήστε απορρυπαντικό στην θήκη απορρυπαντικού.
- Τοποθετήστε το φισ στην παροχή ρεύματος. Για πληροφορίες σχετικά με την κατάλληλη παροχή ρεύματος ανατρέξτε στην τελευταία σελίδα «Πληροφορίες προϊόντος». Βεβαιωθείτε ότι η πίεση του νερού είναι η μέγιστη.
- Κλείστε την πόρτα και πατήστε το πλήκτρο Ενεργοποίησης για να ενεργοποιήσετε τη συσκευή.
- Επιλέξτε πρόγραμμα και η αντίστοιχη ένδειξη θα φωτίσει. Έπειτα πιάστε το πλήκτρο Έναρξη/Παύση για να ξεκινήσει ο κύκλος πλύσης

## Αλλαγή προγράμματος στη μέση του κύκλου

Ένας κύκλος πλύσης μπορεί να αλλάξει μόνο σε σύντομο χρονικό διάστημα από την έναρξη λειτουργίας, διαφορετικά το απορρυπαντικό και το νερό πλύσης μπορεί να έχει ήδη απελευθερωθεί στο εσωτερικό της συσκευής. Σε αυτήν την περίπτωση θα πρέπει να κάνετε επανεκκίνηση και να τοποθετήσετε ξανά απορρυπαντικό.

Για να επαναπρογραμματίσετε το πλυντήριο ακολουθήστε τις εξής οδηγίες:

1. Πατήστε το κουμπί Έναρξη/Παύση για να σταματήσετε την πλύση.
2. Πατήστε το πλήκτρο προγράμματος για 3 δευτερ. - το πρόγραμμα θα ακυρωθεί και το πλυντήριο θα μπει σε κατάσταση αναμονής.
3. Πατήστε το πλήκτρο προγράμματος για να επιλέξετε πρόγραμμα.
4. Πατήστε το κουμπί Έναρξη/Παύση και το πλυντήριο πιάτων θα ξεκινήσει να λειτουργεί μετά από 10 δευτερόλεπτα.

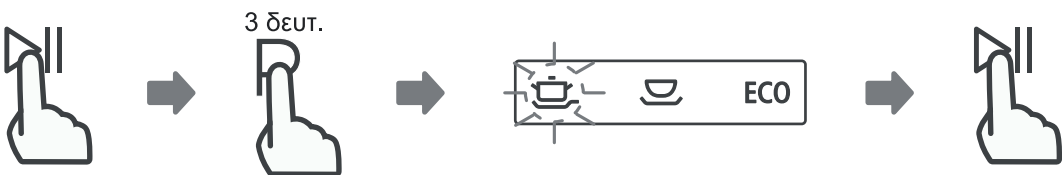

## Ξεχάσατε να βάλετε ένα πιάτο;

Μπορείτε να προσθέσετε ένα πιάτο που ξεχάσατε οποιαδήποτε στιγμή πριν ανοίξει το δοχείο απορρυπαντικού.

1. Πατήστε το κουμπί Έναρξη/Παύση για να σταματήσετε την πλύση.
2. Μόλις οι βραχίονες νερού σταματήσουν, μπορείτε να ανοίξετε την πόρτα.
3. Προσθέστε τα πιάτα που θέλετε.
4. Κλείστε την πόρτα.
5. Πατήστε το κουμπί Έναρξη/Παύση και το πλυντήριο πιάτων θα ξεκινήσει να λειτουργεί μετά από 10 δευτερόλεπτα.

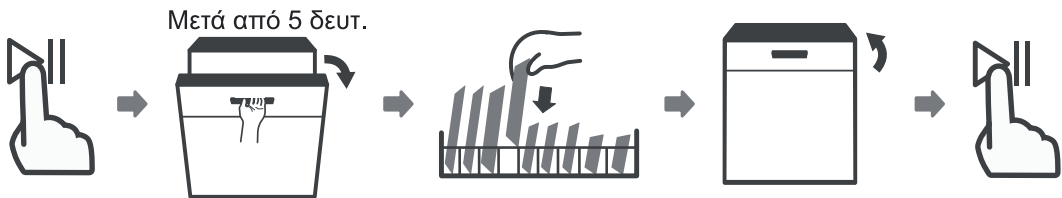

### ⚠ ΠΡΟΕΙΔΟΠΟΙΗΣΗ



Είναι επικίνδυνο να ανοίγετε την πόρτα κατά την πλύση, μπορεί να καείτε από τον ατμό.

# ΚΩΔΙΚΟΙ ΣΦΑΛΜΑΤΩΝ

Αν προκύψουν δυσλειτουργίες, η συσκευή εμφανίζει κωδικούς σφαλμάτων για να σας προειδοποιήσει:

Κωδικός	Σημασία	Πιθανές αιτίες
E1	Μεγαλύτερος χρόνος εισαγωγής	Η βρύση δεν άνοιξε, η εισαγωγή νερού εμποδίζεται ή η πίεση του νερού είναι πολύ χαμηλή.
E4	Υπερχείλιση.	Σε κάποιο σημείο του πλυντηρίου υπάρχει διαρροή.
E9	Πλήκτρο πατημένο για πάνω από 30"	Κάτι έχει μπλοκάρει το πλήκτρο ή αυτό έχει πάρει ναρό
Ed	Σφάλμα επικοινωνίας μεταξύ πλακέτας PCB και οθόνης.	Ανοικτό κύκλωμα ή βραχυκύκλωμα καλωδίων επικοινωνίας.

## **⚠ ΠΡΟΕΙΔΟΠΟΙΗΣΗ**

- Αν παρουσιαστεί υπερχείλιση, κλείστε τη βρύση πριν καλέσετε τεχνικό.
- Αν υπάρχει νερό στο δοχείο βάσης λόγω υπερπλήρωσης ή μικρής διαρροής, το νερό πρέπει να αφαιρεθεί πριν ξεκινήσετε πάλι το πλυντήριο πιάτων.

# ΤΕΧΝΙΚΕΣ ΠΛΗΡΟΦΟΡΙΕΣ

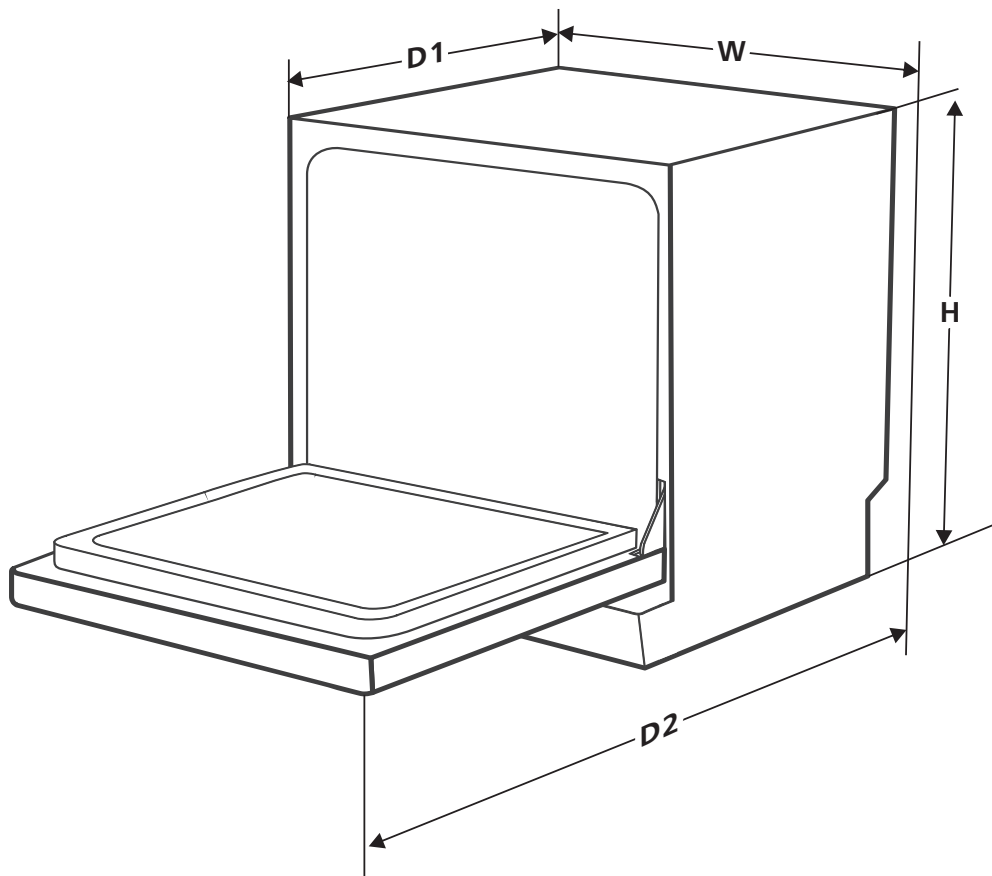

<b>Ύψος (H)</b>	438mm
<b>Πλάτος (W)</b>	550mm
<b>Βάθος (D1)</b>	500mm (μ ε την πόρτα κλειστή)
<b>Βάθος (D2)</b>	812mm (μ ε την πόρτα ανοιχτή 90° )

## Φύλλο προϊόντος (EN5024)

Τεχνικό φύλλο οικιακού πλυντηρίου πιάτων σύμφωνα με την Ευρωπαϊκή Οδηγία 1016/2010 & 1059/2010:

Κατασκευαστής	MORRIS
Τύπος / Περιγραφή	TTB-55063
Θέσεις για σερβίτσια	6
Κλάση ενεργειακής απόδοσης <b>1</b>	A+
Ετήσια κατανάλωση ενέργειας <b>2</b>	174kWh
Κατανάλωση ενέργειας στον βασικό κύκλο πλύσης	0,609kWh
Κατανάλωση ενέργειας σε θέση εκτός λειτουργίας	0,45 W
Κατανάλωση ενέργειας σε θέση αναμονής	0,49W
Ετήσια κατανάλωση νερού <b>3</b>	1820 liter
Κλάση απόδοσης στεγνώματος <b>4</b>	A
Βασικός κύκλος πλύσης <b>5</b>	ECO 45°C
Διάρκεια προγράμματος βασικού κύκλου πλύσης	230 min
Επίπεδο θορύβου	49 dB(A) re 1 pW
Τύπος εγκατάστασης	Ελεύθερο
Δυνατότητα εντοιχισμού	Όχι
Κατανάλωση ενέργειας	1170-1380W
Αναγραφόμενη τάση/συχνότητα λειτουργίας	220-240V/50Hz
Πίεση νερού (πίεση ροής)	0,04-1,0MPa=0,4-10bar

### ΣΗΜΕΙΩΣΗ:

- 1** A + + + (υψηλότερη αποδοτικότητα ) έως D (χαμηλότερη αποδοτικότητα).
- 2** Κατανάλωση νερού για 280 βασικούς κύκλους πλύσης με χρήση κρύου νερού και την χρήση επιλογών χαμηλής κατανάλωσης. Η πραγματική κατανάλωση ενέργειας εξαρτάται από τον τρόπο χρήσης της συσκευής.
- 3** Κατανάλωση νερού για 280 βασικούς κύκλους πλύσης. Η πραγματική κατανάλωση νερού εξαρτάται από τον τρόπο χρήσης της συσκευής.
- 4** A (υψηλότερη αποδοτικότητα ) έως G (χαμηλότερη αποδοτικότητα).
- 5** Το πρόγραμμα είναι κατάλληλο για τον καθαρισμό κανονικά λερωμένων πιατικών και είναι το πλέον αποδοτικό πρόγραμμα από πλευράς συνδυασμού κατανάλωσης ενέργειας και νερού για τον συγκεκριμένο τύπο επιτραπέζιων σκευών.

## Πληροφορίες προϊόντος (EN 60436)

Επωνυμία ή εμπορικό σήμα προμηθευτή: MORRIS

Διεύθυνση προμηθευτή <sup>(b)</sup>: 17ης Νοεμβρίου 87Α, 55535, Πυλαία, Θεσσαλονίκη

Αναγνωριστικό του μοντέλου: TTΒ-55063

### Γενικές παράμετροι προϊόντος:

Παράμετρος	Τιμή	Παράμετρος	Τιμή	
Ονομαστική χωρητικότητα <sup>(a)</sup> (ps)	6	Διαστάσεις σε cm	Ύψος	43,8
			Πλάτος	55,0
			Βάθος	50,0
ΕΕΙ <sup>(a)</sup>	61,9	Τάξη ενεργειακής απόδοσης <sup>(a)</sup>	F <sup>(c)</sup>	
Δείκτης επιδόσεων καθαρισμού <sup>(a)</sup>	1,13	Δείκτης επιδόσεων στεγνώματος <sup>(a)</sup>	1,07	
Κατανάλωση ενέργειας σε kWh [ανά κύκλο], βάσει του προγράμματος eco με εισροή κρύου νερού. Η πραγματική κατανάλωση ενέργειας εξαρτάται από τον τρόπο χρήσης της συσκευής.	0,6 13	Κατανάλωση νερού σε λίτρα [ανά κύκλο], βάσει του προγράμματος eco. Η πραγματική κατανάλωση νερού εξαρτάται από τον τρόπο χρήσης της συσκευής και τη σκληρότητα του νερού.	6,5	
Διάρκεια προγράμματος <sup>(a)</sup> (ώρες:λεπτά)	3:5 0	Τύπος	Ελεύθερο	
Εκπομπές αερόφερτου ακουστικού θορύβου <sup>(a)</sup> (dB(A) re 1 pW)	49	Κατηγορία εκπομπών αερόφερτου ακουστικού θορύβου <sup>(a)</sup>	C <sup>(c)</sup>	
Κατάσταση εκτός λειτουργίας (W)	0,49	Κατάσταση αναμονής (W)	N/A	
Καθυστέρηση έναρξης (W) κατά περίπτωση	1,00	Δικτυωμένη αναμονή (W) (κατά περίπτωση)	N/A	

**Ελάχιστη διάρκεια της εγγύησης που προσφέρει ο προμηθευτής <sup>(b)</sup>: 2 χρόνια**

### Συμπληρωματικές πληροφορίες:

Σύνδεσμος προς τον ιστότοπο του προμηθευτή, όπου βρίσκονται οι πληροφορίες του παραρτήματος II σημείο 6 του κανονισμού: (ΕΕ) 2019/2022 της Επιτροπής <sup>(1)</sup> <sup>(b)</sup>: [www.morris.gr](http://www.morris.gr)

<sup>(a)</sup> για το πρόγραμμα eco.

<sup>(b)</sup> Αλλαγές των στοιχείων αυτών δεν θεωρούνται σημαντικές για τους σκοπούς του άρθρου 4 παράγραφος 4 του κανονισμού (ΕΕ) 2017/1369.

<sup>(c)</sup> εάν η βάση δεδομένων για τα προϊόντα δημιουργεί αυτόματα το οριστικό περιεχόμενο αυτού του τετραγωνιδίου, ο προμηθευτής δεν εισάγει τα στοιχεία αυτά.

<sup>(1)</sup> Κανονισμός (ΕΕ) 2019/2022 της Επιτροπής, της 1ης Οκτωβρίου 2019, για τον καθορισμό απαιτήσεων οικολογικού σχεδιασμού των οικιακών πλυντηρίων πιάτων σύμφωνα με την οδηγία 2009/125/ΕΚ του Ευρωπαϊκού Κοινοβουλίου και του Συμβουλίου, για την τροποποίηση του κανονισμού (ΕΚ) αριθ. 1275/2008 της Επιτροπής και την κατάργηση του κανονισμού (ΕΕ) αριθ. 1016/2010 της Επιτροπής (Βλέπε σελίδα 267 της παρούσας Επίσημης Εφημερίδας).

A.M.Π. 00510

Π.Δ. 117/2004



Το προϊόν που αγοράσατε έχει σχεδιαστεί και κατασκευαστεί με υλικά υψηλών προδιαγραφών και εξαρτήματα που μπορούν να ανακυκλωθούν και να

ξαναχρησιμοποιηθούν. Το σύμβολο υποδεικνύει ότι οι ηλεκτρικές και ηλεκτρονικές συσκευές, στο τέλος της ζωής τους, θα πρέπει να μεταφέρονται σε ειδικούς χώρους απορριμμάτων, ξεχωριστά από τα σκουπίδια του σπιτιού σας. Παρακαλούμε, ρωτήστε τον τοπικό σας δήμο για τον χώρο απόρριψης ηλεκτρικών και ηλεκτρονικών συσκευών ή για τοποθεσία απόρριψης συσκευών προς ανακύκλωση. Στις χώρες της Ευρωπαϊκής Ένωσης, υπάρχουν σημεία συγκέντρωσης χρησιμοποιημένων ηλεκτρικών και ηλεκτρονικών συσκευών.

Παρακαλούμε, βοηθήστε μας να προστατέψουμε το περιβάλλον που ζούμε!

## ΔΗΛΩΣΗ ΣΥΜΜΟΡΦΩΣΗΣ

Με την παρούσα, δηλώνουμε ότι η παρούσα συσκευή συμμορφώνεται προς τις ουσιώδεις απαιτήσεις και τις λοιπές διατάξεις των παρακάτω οδηγιών:

EMC-Directive: 14 / 30 / EU

Low Voltage Directive: 14/ 35 / EU

ErP Directive 09 / 125 / EC

CE Marking: 93 / 68 / EEC

RoHS Directive: 11 / 65 / EU Delegated Directive (EU) 15 / 863

Αντίγραφο της Δήλωσης Συμμόρφωσης υπάρχει στο [www.morris.gr](http://www.morris.gr)







**ΕΙΣΑΓΩΓΕΑΣ**  
**Καλλιόπη Καρύδα & ΣΙΑ Ε.Ε.**  
17ης Νοεμβρίου 87Α  
55535, Πυλαία, Θεσσαλονίκη  
Τηλ. 2316 006600  
Fax. 2316 006650  
[www.morris.gr](http://www.morris.gr)