



MORRIS

PRESTIGE SERIES

WIW-81431PGS

Διαβάστε προσεκτικά τις Οδηγίες Χρήσης πριν χρησιμοποιήσετε τη συσκευή

ΟΔΗΓΙΕΣ ΧΡΗΣΗΣ

ΠΛΥΝΤΗΡΙΟ

ΠΕΡΙΕΧΟΜΕΝΑ

ΟΔΗΓΙΕΣ ΑΣΦΑΛΕΙΑΣ

- Οδηγίες ασφάλειας 2

ΕΓΚΑΤΑΣΤΑΣΗ

- Περιγραφή προϊόντος 10
- Εγκατάσταση 11

ΛΕΙΤΟΥΡΓΙΕΣ

- Γρήγορη εκκίνηση..... 14
- Πριν από κάθε πλύση..... 15
- Θήκη απορρυπαντικού..... 16
- Πίνακας ελέγχου..... 18
- Προγράμματα..... 19
- Επιλογές 23

ΣΥΝΤΗΡΗΣΗ

- Φροντίδα και καθαρισμός 27
- Αντιμετώπιση προβλημάτων..... 30
- Τεχνικές προδιαγραφές..... 31
- Τεχνικό δελτίο προϊόντος..... 32

ΟΔΗΓΙΕΣ ΑΣΦΑΛΕΙΑΣ

■ Οδηγίες

Για την ασφάλεια σας, οι πληροφορίες σε αυτό το εγχειρίδιο θα πρέπει να ακολουθούνται, για να ελαχιστοποιήσετε τον κίνδυνο πυρκαγιάς ή έκρηξης και ηλεκτροπληξίας, καθώς και για την αποτροπή υλικών ζημιών, σωματικής βλάβης ή απώλειας ζωής. Επεξήγηση των συμβόλων:

Προειδοποίηση!

Αυτός ο συνδυασμός συμβόλου και λέξης υποδεικνύει μια ενδεχομένως επικίνδυνη κατάσταση, η οποία μπορεί να οδηγήσει σε θάνατο ή σοβαρό τραυματισμό αν δεν αποφευχθεί.

Προσοχή!

Αυτός ο συνδυασμός συμβόλου και λέξης υποδεικνύει μια ενδεχομένως επικίνδυνη κατάσταση, η οποία μπορεί να οδηγήσει σε ελαφρό τραυματισμό ή σε υλικές ζημιές και βλάβη του περιβάλλοντος.

Σημείωση!

Αυτός ο συνδυασμός συμβόλου και λέξης υποδεικνύει μια ενδεχομένως επικίνδυνη κατάσταση, η οποία μπορεί να οδηγήσει σε ελαφρύ τραυματισμό.

Προειδοποίηση!

Κίνδυνος ηλεκτροπληξίας!

- Αν το καλώδιο τροφοδοσίας έχει υποστεί βλάβη, θα πρέπει να αντικατασταθεί από τον κατασκευαστή ή από εξουσιοδοτημένο τεχνικό σέρβις ή από εξίσου εξειδικευμένα άτομα.
- Εάν το μηχάνημα είναι κατεστραμμένο, δεν πρέπει να λειτουργεί εκτός εάν επισκευαστεί από τον κατασκευαστή, ή αντιπρόσωπό του σέρβις ή τεχνικό με παρόμοια προσόντα. Κίνδυνος ηλεκτροπληξίας!

ΟΔΗΓΙΕΣ ΑΣΦΑΛΕΙΑΣ

- Η συσκευή μπορεί να χρησιμοποιηθεί από παιδιά ηλικίας από 8 ετών και άνω και άτομα με μειωμένη σωματική, αισθητική ή διανοητική ικανότητα ή έλλειψη εμπειρίας και γνώσης εάν επιβλέπονται ή τους δοθούν οδηγίες σχετικά με τη χρήση της συσκευής με ασφαλή τρόπο έτσι ώστε να κατανοούν τους κινδύνους που ενέχονται. Τα παιδιά δεν πρέπει να παίζουν με τη συσκευή. Ο καθαρισμός και η συντήρηση δεν πρέπει να γίνονται από παιδιά χωρίς επίβλεψη.
- Τα παιδιά πρέπει να επιβλέπονται ώστε να μην παίζουν με τη συσκευή.
- Παιδιά ηλικίας 3 ετών δεν πρέπει να έρχονται σε επαφή με τη συσκευή.
- Ζώα και παιδιά ενδέχεται να σκαρφαλώσουν στο μηχάνημα. Ελεγξε τη συσκευή πριν την εκκίνηση.
- Μην ανεβαίνετε και μην καθεστε στη συσκευή.

ΤΟΠΟΘΕΣΙΑ ΚΑΙ ΠΕΡΙΒΑΛΛΟΝ ΕΓΚΑΤΑΣΤΑΣΗΣ

- Όλα τα απορρυπαντικά και οι πρόσθετες ουσίες πρέπει να φυλάσσονται σε ασφαλές μέρος μακριά από παιδιά.
- Μην εγκαταστήσετε το μηχάνημα σε δάπεδο χαλιών. Αυτή η επιφάνεια ενδέχεται να προκαλέσει ζημιά στο μηχάνημα.
- Κρατήστε τη συσκευή μακριά από πηγές θέρμανσης και άμεσο ηλιακό φως για να αποφευχθεί η διάβρωση πλαστικών και ελαστικών μερών.
- Μην χρησιμοποιείτε τη συσκευή σε υγρά περιβάλλοντα ή χώρους με εκρηκτικό / καυστικό αέριο. Σε περίπτωση διαρροής νερού αφήστε τη συσκευή να στεγνώσει σε ξηρό περιβάλλον.
- Η συσκευή δεν πρέπει να εγκατασταθεί πίσω από πόρτα που κλειδώνει, συρόμενη πόρτα ή μια πόρτα με μεντεσέ στην αντίθετη πλευρά από αυτήν του πλυντήριου.
- Μην χρησιμοποιείτε το μηχάνημα σε χώρους με θερμοκρασία κάτω των 5 ° C. Αυτό μπορεί να προκαλέσει ζημιές σε μέρη του. Εάν είναι αναπόφευκτο, βεβαιωθείτε ότι έχετε αποστραγγίσει πλήρως το νερό από τη συσκευή μετά από κάθε χρήση (βλ. «Συντήρηση - Καθαρισμός φίλτρου αντλίας αποστράγγισης») για να αποφύγετε ζημιές από παγετό.

ΟΔΗΓΙΕΣ ΑΣΦΑΛΕΙΑΣ

- Ποτέ μην χρησιμοποιείτε εύφλεκτα σπρέι ή ουσίες κοντά στο πλυντήριο.

ΕΓΚΑΤΑΣΤΑΣΗ

- Αφαιρέστε όλα τα υλικά συσκευασίας και τα προστατευτικά μεταφοράς πριν χρησιμοποιήσετε τη συσκευή. Διαφορετικά, μπορεί να προκληθεί σοβαρή ζημιά.
- Αυτή η συσκευή είναι εξοπλισμένη με μία μόνο βαλβίδα εισόδου και μπορεί να συνδεθεί μόνο με την παροχή κρύου νερού.
- Το κύριο βύσμα πρέπει να είναι προσβάσιμο μετά την εγκατάσταση.
- Πριν από το πλύσιμο των ρούχων για πρώτη φορά, το προϊόν πρέπει να λειτουργεί μία φορά σε όλες τις διαδικασίες χωρίς ρούχα στο εσωτερικό.
- Η συσκευή θα πρέπει να είναι ευθυγραμμισμένη πριν από την πρώτη χρήση.
- Μην τοποθετείτε βαριά αντικείμενα πάνω στη συσκευή.
- Χρησιμοποιήστε τους σωλήνες που παρέχονται με την συσκευή και όχι παλαιότερους.
- Μέγιστη πίεση εισόδου νερού 1 MPa. Ελάχιστη πίεση 0.05MPa

ΗΛΕΚΤΡΙΚΗ ΣΥΝΔΕΣΗ

- Βεβαιωθείτε ότι το καλώδιο τροφοδοσίας δεν έχει παγιδευτεί από το μηχάνημα, μπορεί να υποστεί ζημιά.
- Συνδέστε το προϊόν σε γειωμένη πρίζα που προστατεύεται από ασφάλεια που πληροί τις τιμές στον πίνακα "Τεχνικές προδιαγραφές". Η εγκατάσταση γείωσης πρέπει να γίνει από εξειδικευμένο ηλεκτρολόγο. Βεβαιωθείτε ότι το μηχάνημα είναι εγκατεστημένο σύμφωνα με τους τοπικούς κανονισμούς.

ΟΔΗΓΙΕΣ ΑΣΦΑΛΕΙΑΣ

- Οι συνδέσεις νερού και ηλεκτρικού ρεύματος πρέπει να πραγματοποιούνται από εξειδικευμένο τεχνικό σύμφωνα με τις οδηγίες του κατασκευαστή και τους τοπικούς κανονισμούς ασφαλείας.

Προειδοποίηση!

- Μην χρησιμοποιείτε πολύμπριζα ή καλώδια επέκτασης.
- Μην συνδέετε την συσκευή σε διατάξεις όπως χρονοδιακόπτες ή σε κυκλώματα τα οποία έχουν αυτόματη ενεργοποίηση / απενεργοποίηση.
- Μην τραβάτε το βύσμα από την πρίζα εάν υπάρχει εύφλεκτο αέριο.
- Μην τραβάτε το βύσμα με υγρά χέρια.
- Μην τραβάτε από το καλώδιο.
- Φροντίστε η συσκευή να μην λειτουργεί όταν αφαιρείτε το βύσμα.

ΣΥΝΔΕΣΗ ΝΕΡΟΥ

- Ελέγξτε τις συνδέσεις των σωλήνων εισόδου νερού, της βρύσης και του εύκαμπτου σωλήνα εξόδου για πιθανά προβλήματα λόγω αλλαγών στην πίεση του νερού. Εάν οι συνδέσεις είναι χαλαρές ή υπάρχει διαρροή, κλείστε τη βρύση και επισκευάστε την. Μην χρησιμοποιείτε τη συσκευή πριν τοποθετηθούν σωστά όλοι οι σωλήνες από εξειδικευμένα άτομα
- Η γυάλινη πόρτα μπορεί να ζεσταθεί πολύ κατά τη διάρκεια της λειτουργίας. Κρατήστε τα παιδιά και τα κατοικίδια μακριά από το πλυντήριο ενώ λειτουργεί.
- Οι σωλήνες εισόδου και εξόδου νερού πρέπει να εγκατασταθούν με ασφάλεια και να παραμένουν άθικτοι. Διαφορετικά, μπορεί να προκληθεί διαρροή.
- Μην αφαιρείτε το φίλτρο της αντλίας αποστράγγισης ενώ υπάρχει ακόμα νερό στη συσκευή. Μπορεί να διαρρεύσουν μεγάλες ποσότητες νερού και υπάρχει κίνδυνος εγκαυμάτων λόγω της θερμοκρασίας του νερού.

ΟΔΗΓΙΕΣ ΑΣΦΑΛΕΙΑΣ

ΛΕΙΤΟΥΡΓΙΑ ΚΑΙ ΣΥΝΤΗΡΗΣΗ

- Εύφλεκτα, εκρηκτικά ή τοξικά διαλυτικά απαγορεύονται. Η βενζίνη, το αλκοόλ κτλ δεν πρέπει να χρησιμοποιούνται σαν απορρυπαντικά. Επιλέγετε απορρυπαντικά σχεδιασμένα μόνο για χρήση σε πλυντήρια ρούχων.
- Βεβαιωθείτε ότι όλες οι τσέπες είναι άδειες. Τα αιχμηρά και άκαμπτα αντικείμενα όπως τα νομίσματα, τα καρφιά, οι βίδες, οι πέτρες κτλ. μπορούν να προκαλέσουν σοβαρές ζημιές στο πλυντήριο.
- Αφαιρείτε όλα τα αντικείμενα από τις τσέπες όπως αναπτήρες, σπέρτα κτλ.
- Ξεπλύνετε καλά τα αντικείμενα που έχουν πλυθεί στο χέρι.
- Είδη που έχουν καθαριστεί, πλυθεί, εμποτιστεί ή μουλιάσει σε εύφλεκτες ή εκρηκτικές ουσίες (όπως κερί, λάδι, μπογιά, βενζίνη, λιπαντικά, διαλύτες στεγνού καθαρισμού, κηροζίνη κτλ). πρέπει να πλένονται σε ζεστό νερό με επιπλέον ποσότητα απορρυπαντικού πριν στεγνώσουν στη συσκευή.
- Αντικείμενα όπως αφρώδες ελαστικό (αφρός λάτεξ), σκουφάκια μπάνιου, αδιάβροχα υφάσματα, αντικείμενα με αντιολοσθιτική βάση από ελαστικό και ρούχα ή μαξιλάρια που περιέχουν επένδυση με αφρώδες ελαστικό, δεν πρέπει να στεγνώνονται στο πλυντήριο - στεγνωτήριο.
- Τα μαλακτικά ή παρόμοια προϊόντα πρέπει να χρησιμοποιούνται βάσει των οδηγιών τους.
- Ποτέ μην προσπαθείτε να ανοίξετε την πόρτα με δύναμη. Η πόρτα θα ξεκλειδωθεί λίγο μετά το τέλος ενός κύκλου.

ΟΔΗΓΙΕΣ ΑΣΦΑΛΕΙΑΣ

ΛΕΙΤΟΥΡΓΙΑ ΚΑΙ ΣΥΝΤΗΡΗΣΗ

- Μην κλείνετε την πόρτα με υπερβολική δύναμη. Εάν είναι δύσκολο να κλείσετε την πόρτα, ελέγξτε αν τα ρούχα έχουν τοποθετηθεί και διανεμηθεί σωστά.
- Αποσυνδέετε τη συσκευή από την παροχή ρεύματος και από την παροχή νερού πριν από οποιαδήποτε εργασία συντήρησης ή καθαρισμού και μετά από κάθε χρήση.
- Ποτέ μην ρίχνετε νερό πάνω στη συσκευή για τον καθαρισμό της. Κίνδυνος ηλεκτροπληξίας!
- Ελέγξτε αν το νερό μέσα στον κάδο έχει αδειάσει προτού ανοίξετε την πόρτα. Μην ανοίγετε την πόρτα αν υπάρχει νερό ορατό.
- Προσέχετε να μην καείτε όταν η συσκευή αδειάζει το ζεστό νερό πλύσης.
Μη γεμίζετε ποτέ με νερό χειροκίνητα κατά τη διάρκεια της πλύσης.
- Αφού το πρόγραμμα ολοκληρωθεί, περιμένετε 2 λεπτά προτού ανοίξετε την πόρτα.
- Οι επισκευές πρέπει να πραγματοποιούνται μόνο από τον κατασκευαστή, τον αντιπρόσωπό του ή από άτομα με παρόμοια εξειδίκευση, προκειμένου να αποφευχθεί κίνδυνος. Ο κατασκευαστής/αντιπρόσωπος δεν είναι υπεύθυνος για ζημίες που προκαλούνται από την παρέμβαση μη εξουσιοδοτημένων ατόμων.

ΟΔΗΓΙΕΣ ΑΣΦΑΛΕΙΑΣ

ΠΡΟΦΥΛΑΞΕΙΣ ΚΑΤΑ ΤΗ ΜΕΤΑΦΟΡΑ ΤΗΣ ΣΥΣΚΕΥΗΣ

1. Τα μπουλόνια μεταφοράς θα πρέπει να επανατοποθετηθούν στο πλυντήριο από κάποιον ειδικό.
 2. Το συσσωρευμένο νερό πρέπει να αποστραγγίζεται από τη συσκευή.
 3. Η συσκευή είναι βαριά. Φροντίστε να χειρίζεστε τη συσκευή με προσοχή. Μην την ανασηκώνετε από τα προεξέχοντα μέρη της. Η πόρτα του πλυντηρίου δεν πρέπει να χρησιμοποιείται ως λαβή κατά τη μεταφορά του.
- Το προϊόν είναι μόνο για οικιακή χρήση και είναι σχεδιασμένο μόνο για υφάσματα που είναι κατάλληλα για πλύσιμο στο πλυντήριο.
 - Αποκλειστικά για χρήση σε εσωτερικούς χώρους.
 - Δεν προορίζεται για εντοιχισμό.
 - Χρησιμοποιείτε τη συσκευή μόνο σύμφωνα με αυτές τις οδηγίες.
 - Η συσκευή δεν προορίζεται για εμπορική χρήση.
 - Αυτή η συσκευή προορίζεται για οικιακή ή/και παρεμφερή χρήση όπως:
 - Κουζίνες καταστημάτων, γραφεία, χώροι εργασίας
 - Εξοχικές κατοικίες
 - Δωμάτια ξενοδοχείων, μοτέλ κλπ.
 - Περιοχές για κοινοτική χρήση, σε πολυκατοικίες ή πλυσταριά.

ΟΔΗΓΙΕΣ ΑΣΦΑΛΕΙΑΣ

Υλικά συσκευασίας / Παλιά συσκευή



Αυτό το σύμβολο υποδεικνύει ότι αυτή τη συσκευή δεν πρέπει να απορρίπτεται με τα οικιακά απόβλητα σε όλη την ΕΕ. Για να αποφύγετε μόλυνση στο περιβάλλον ή την ανθρώπινη υγεία από αλόγιστη χρήση σκουπιδιών

ανακυκλώστε υπεύθυνα για να προθήσετε τη βιώσιμη επαναχρησιμοποίηση των υλικών. Για επιστροφή της χρησιμοποιημένης συσκευής χρησιμοποιήστε συστήματα συλλογής ή επικοινωνήστε με το κατάστημα που αγοράσατε το προϊόν. Μπορούν να αναλάβουν την περισυλλογή και επιστροφή της συσκευής για ανακύκλωση φιλική προς το περιβάλλον.

Προειδοποίηση!

Η συσκευή αυτή προορίζεται αποκλειστικά για ιδιωτική οικιακή χρήση

ΕΓΚΑΤΑΣΤΑΣΗ

■ Περιγραφή προϊόντος

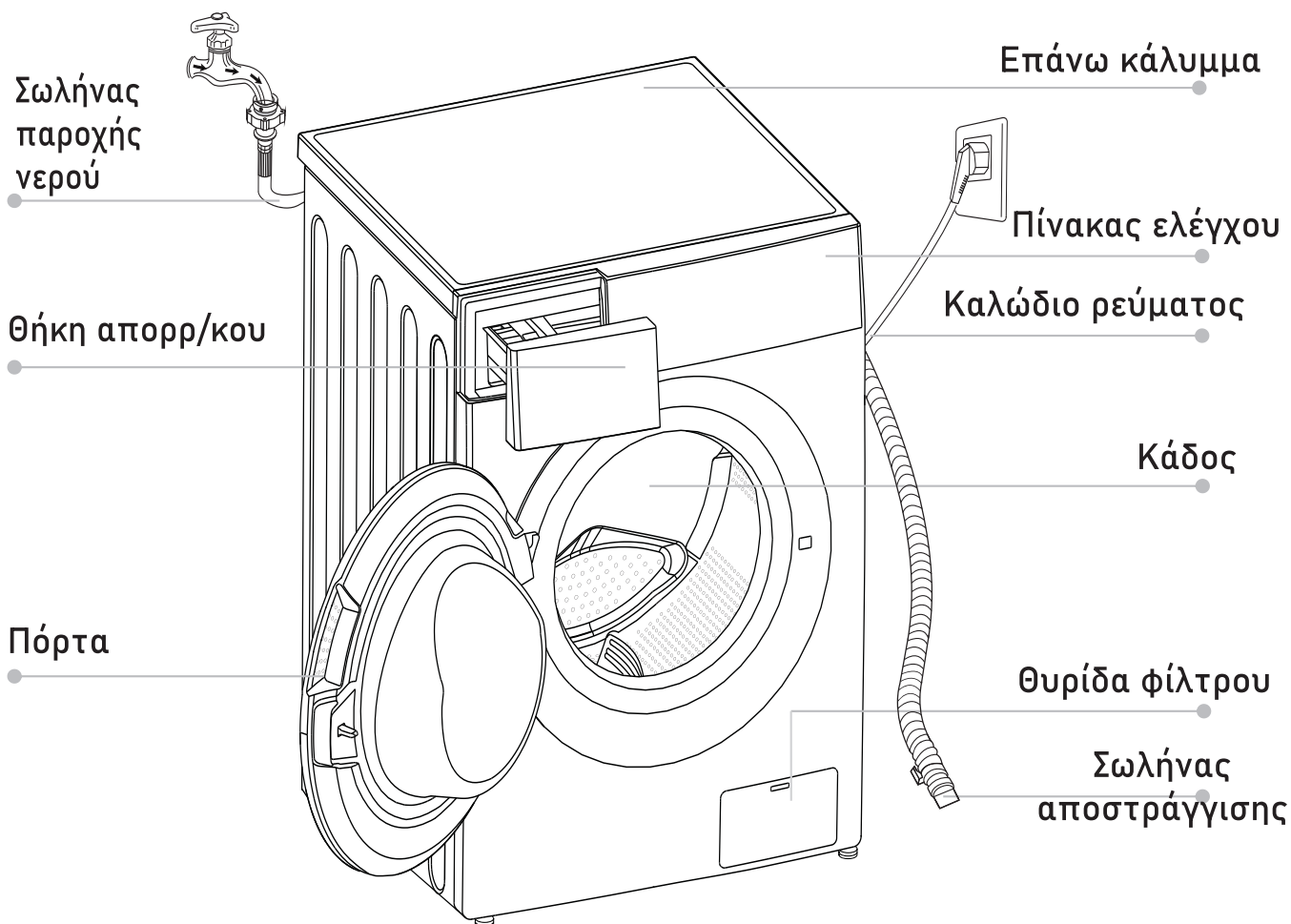

📌 Σημείωση!

- Οι εικόνες των προϊόντων είναι μόνο για αναφορά. Υπερισχύει το πραγματικό προϊόν

Παρελκόμενα

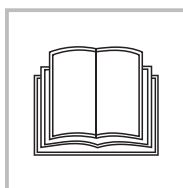
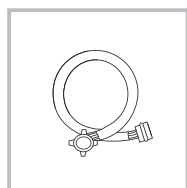
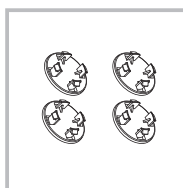

Τάπες μεταφοράς Σωλήνας παροχής κρύου νερού Εγχειρίδιο χρήσης

ΕΓΚΑΤΑΣΤΑΣΗ

■ Χώρος εγκατάστασης

⚠ Προειδοποίηση!

- Η ευστάθεια είναι σημαντική για την αποφυγή μετακίνησης του προϊόντος!!
- Βεβαιωθείτε ότι το προϊόν δεν πατάει επάνω σε καλώδιο ρεύματος.

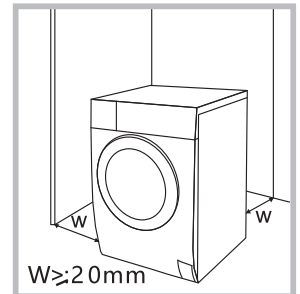

Πριν από την εγκατάσταση του πλυντηρίου, η θέση εγκατάστασης πρέπει να έχει τα εξής χαρακτηριστικά:

1. Σκληρή, στεγνή και επίπεδη επιφάνεια
2. Αποφύγετε το άμεσο ηλιακό φως
3. Επαρκής αερισμός
4. Η θερμοκρασία χώρου πρέπει να είναι πάνω από 0°C
5. Τοποθετήστε τη συσκευή μακριά από πηγές θερμότητας,

όπως συσκευές καύσης άνθρακα ή φυσικού αερίου

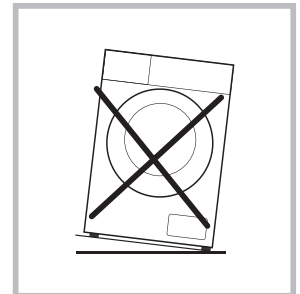

Αφαίρεση της συσκευασίας του πλυντηρίου

⚠ Προειδοποίηση!

- Τα υλικά συσκευασίας (πχ ταινίες, φελιζόλ) μπορεί να είναι επικίνδυνα για τα παιδιά.
- Υπάρχει κίνδυνος ασφυξίας! Κρατήστε όλα τα υλικά συσκευασίας μακριά από παιδιά.

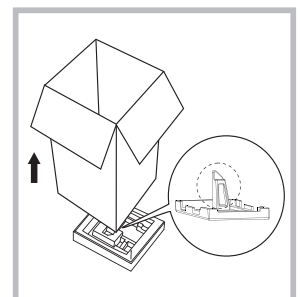

1. Αφαιρέστε το χαρτόκουτο και τα φελιζόλ συσκευασίας.
2. Σηκώστε το πλυντήριο και αφαιρέστε τη βάση της συσκευασίας. Βεβαιωθείτε ότι το μικρό τρίγωνο φελιζόλ έχει αφαιρεθεί μαζί με το κάτω μέρος. Εάν όχι, ξαπλώστε το πλυντήριο στο πλάι και στη συνέχεια αφαιρέστε το μικρό φελιζόλ από το κάτω μέρος της συσκευασίας με το χέρι.
3. Αφαιρέστε την ταινία που συγκρατεί το καλώδιο ρεύματος και τον σωλήνα αποστράγγισης.
4. Αφαιρέστε τον σωλήνα εισαγωγής από τον κάδο.

ΕΓΚΑΤΑΣΤΑΣΗ

Αφαιρέστε τα μπουλόνια μεταφοράς

⚠ Προειδοποίηση!

- Θα πρέπει να αφαιρέσετε τα μπουλόνια μεταφοράς από την πίσω πλευρά πριν από τη χρήση του προϊόντος
- Θα χρειαστείτε και πάλι τα μπουλόνια μεταφοράς εάν μετακινήσετε το προϊόν, οπότε φροντίστε να τα φυλάξετε σε ασφαλές μέρος.



Χαλαρώστε τα 4 μπουλόνια με ένα κλειδί

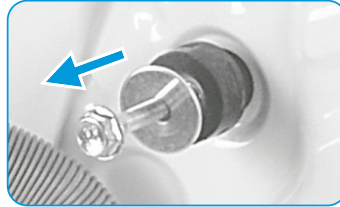

Αφαιρέστε τα μπουλόνια μαζί με τα λαστιχένια μέρη τους και φυλάξτε τα για μελλοντική χρήση

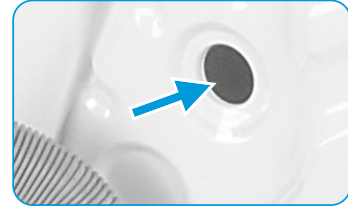

Κλείστε τις οπές με τις τάπες μπουλονιών μεταφοράς.

Ευθυγράμμιση του πλυντηρίου

⚠ Προειδοποίηση!

- Τα παξιμάδια στα 4 πόδια πρέπει να βιδωθούν σφιχτά στο περίβλημα



1. Χαλαρώστε το παξιμάδι με ένα κλειδί.
2. Περιστρέψτε το πόδι με το χέρι σας μέχρι να ακουμπήσει καλά στο πάτωμα.
3. Ρυθμίστε και ασφαλίστε τα πόδια με ένα κλειδί και βεβαιωθείτε ότι είναι σταθερό.

Σύνδεση του σωλήνα παροχής νερού

⚠ Προειδοποίηση!

- Για να αποφύγετε διαρροές ή ζημιές από το νερό, τηρήστε τις οδηγίες!
- Μην τσακίζετε, πιέζετε, τροποποιείτε ή φράζετε τον σωλήνα νερού.



Συνδέστε το σωλήνα παροχής νερού στη βαλβίδα εισόδου νερού και μετά στη βρύση, όπως υποδεικνύεται.



📌 Σημείωση!

- Συνδέστε χειροκίνητα, μην χρησιμοποιείτε εργαλεία. Ελέγξτε εάν οι συνδέσεις είναι σφιχτές.

Σωλήνας αποστράγγισης

⚠ Προειδοποίηση!

- Μη στρίβετε και μην τεντώνετε τον σωλήνα αποστράγγισης.
- Τοποθετήστε σωστά τον σωλήνα αποστράγγισης, διαφορετικά ενδέχεται να προκληθεί διαρροή νερού.

Υπάρχουν 2 τρόποι σύνδεσης του άκρου του σωλήνα αποστράγγισης:

1. Τοποθέτηση στο σιφόνι.

2. Σύνδεση με την αποχέτευση του νιπτήρα.

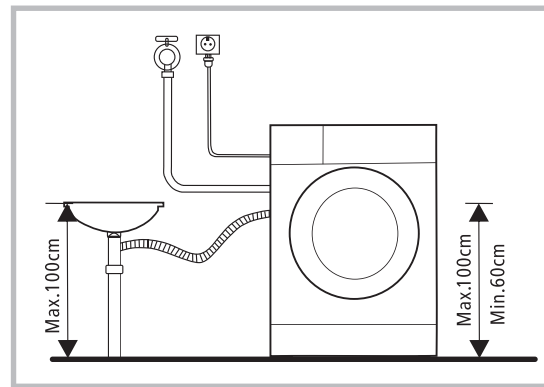
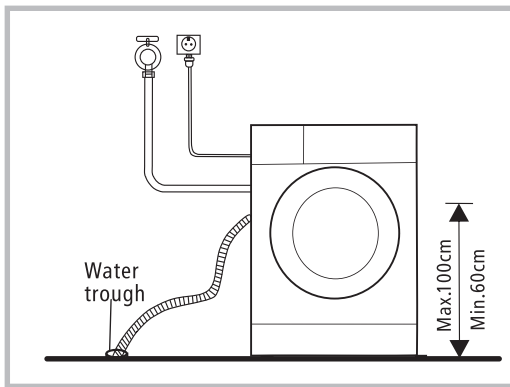

ΛΕΙΤΟΥΡΓΙΕΣ

■ Γρήγορη εκκίνηση

⚠ Προσοχή!

- Πριν πλύνετε βεβαιωθείτε ότι το πλυντήριο είναι σωστά εγκατεστημένο.
- Πριν από την πλύση για πρώτη φορά, το πλυντήριο πρέπει να εκτελέσει ολόκληρη τη διαδικασία πλύσης χωρίς ρούχα ως εξής:

📌 Ευθυγράμμιση

Προτείνεται να ευθυγραμμίσετε το προϊόν πριν από τη χρήση

1- Αδειάστε το πλυντήριο.

2- Συνδέστε στην πρίζα.

3- Ενεργοποιήστε τη συσκευή και πατήστε ταυτόχρονα Ταχύτητα και Καθυστέρηση για 10 δευτερόλεπτα ώσπου να εμφανιστεί η ένδειξη "t19"

4- Πιέστε ▷|| για να ξεκινήσει η λειτουργία και περιμένετε μέχρι να εμφανιστεί η ένδειξη "****"

1. Πριν από την πλύση

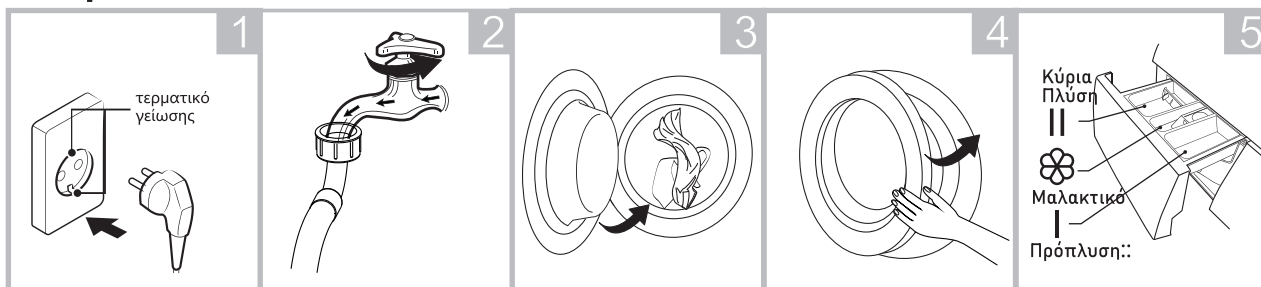

Συνδέστε την πρίζα Ανοίξτε τη βρύση Βάλτε τα ρούχα Κλείστε την πόρτα Βάλτε απορρυπαντικό

📌 Σημείωση!

- Θα πρέπει να προστεθεί απορρυπαντικό στη θήκη I αν επιλέξετε πρόπλυση με αυτή τη λειτουργία

2. Πλύση



3. Αφού ολοκληρωθεί ο κύκλος πλύσης

Ακούγεται ήχος βομβητή και στην οθόνη εμφανίζεται η ένδειξη "End".

ΛΕΙΤΟΥΡΓΙΕΣ

■ Πριν από κάθε πλύση

- Η θερμοκρασία λειτουργίας του πλυντηρίου θα πρέπει να είναι 5-40°C. Αν το πλυντήριο χρησιμοποιηθεί κάτω από τους 0°C, η βαλβίδα εισόδου και το σύστημα αποστράγγισης μπορεί να καταστραφούν. Εάν το μηχάνημα έχει τοποθετηθεί σε χώρο με θερμοκρασία 0°C ή και λιγότερο, τότε θα πρέπει να μεταφερθεί σε χώρο με κανονική θερμοκρασία, για να εξασφαλιστεί ότι ο σωλήνας παροχής και ο σωλήνας αποστράγγισης δε θα παγώσουν πριν από τη χρήση.
- Ελέγξτε τις ετικέτες και τις οδηγίες χρήσης του απορρυπαντικού πριν από την πλύση. Χρησιμοποιήστε απορρυπαντικό που δεν αφρίζει ή που αφρίζει λίγο, κατάλληλο για πλυντήρια.

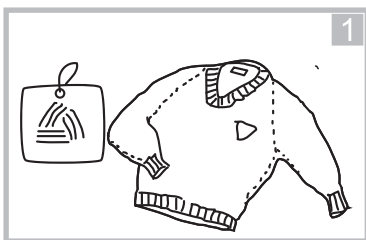

Ελέγξτε την ετικέτα

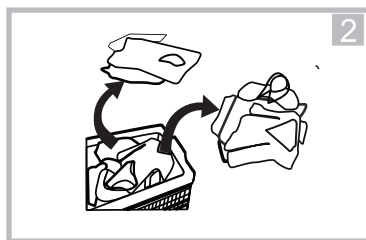

Χωρίστε τα ρούχα ανάλογα με το χρώμα ή τη διαφορετική ύφανση

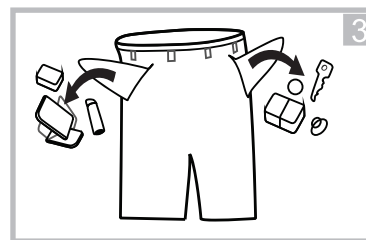

Αδειάστε τις τσέπες των ρούχων

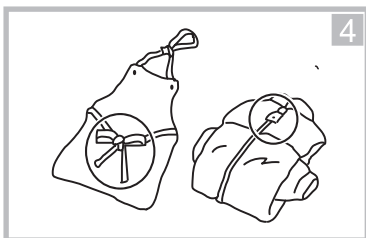

Δέστε τις μεγάλες ζώνες, κλείστε τα φερμουάρ ή κουμπώστε τα κουμπιά

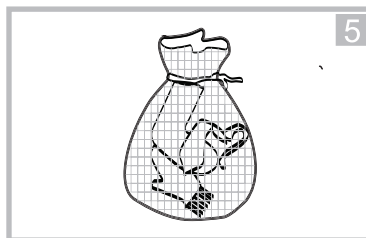

Τοποθετήστε τα μικρά ρούχα μέσα σε σάκο

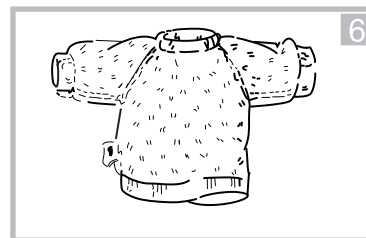

Γυρίστε το μέσα έξω των ρούχων που ξεφτίζουν εύκολα

⚠ Προειδοποίηση!

- Μην πλένετε ρούχα που έχουν έρθει σε επαφή με κηροζίνη, βενζίνη, οινόπνευμα και άλλα εύφλεκτα υλικά.
- Όταν πλένετε ένα μόνο ρούχο, εύκολα μπορεί να προκληθεί ανισορροπία στο φορτίο και να ενεργοποιηθεί το προειδοποιητικό σήμα. Για τον λόγο αυτό συνιστάται να προσθέσετε ένα ή δύο επιπλέον ρούχα ώστε να γίνει ομαλά η αποστράγγιση.

ΛΕΙΤΟΥΡΓΙΕΣ

■ Θήκη απορρυπαντικού

- I Απορρυπ. πρόπλυσης
- II Απορρυπ. κύριας πλύσης
- ☼ Μαλακτικό
- ☼ Κουμπί απελευθέρωσης θήκης απορρυπαντικού

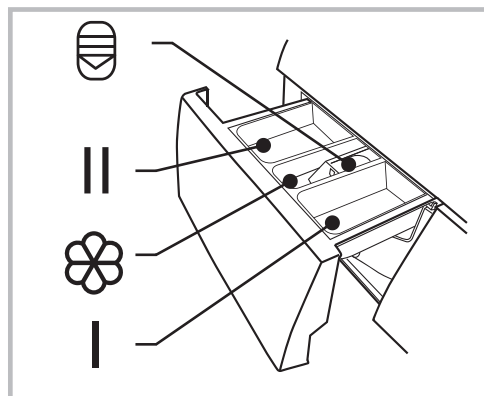

⚠ Προσοχή!

- Προσθέστε απορρυπαντικό στη θήκη I μόνο στην περίπτωση που επιλέξετε τη λειτουργία Πρόπλυσης (για συσκευές που διαθέτουν τέτοια επιλογή)

Πρόγραμμα	I	II / Δ	☼	Πρόγραμμα	I	II / Δ	☼
Βαμβακερά	○	●	○	Ξέβγαγμα & στύψιμο			○
Συνθετικά	○	●	○	Μάηλινα		●	○
Μικτή πλύση	○	●	○	ECO 40-60		●	○
Σεντόνια	○	●	○	Αποστείρωση		●	○
Μωρουδιακά	○	●	○	Γρήγορο 15'		●	○
20°C		●	○	Μόνο στύψιμο			

Καθαρισμός κάδου

- Υποχρεωτικό
- Προαιρετικό

🔑 Σημείωση!

- Όταν χρησιμοποιείτε απορρυπαντικά ή μαλακτικά που έχουν σβωλιάσει, πριν τα τοποθετήσετε στα αντίστοιχα τμήματα του συρταριού, σας συνιστούμε να τα διαλύσετε με λίγο νερό ώστε να αποφευχθεί ο κίνδυνος φραξίματος του συρταριού απορρυπαντικών και της υπερχείλισης κατά την πλήρωση του με νερό.
- Επιλέξτε τον κατάλληλο τύπο απορρυπαντικού για τις διάφορες θερμοκρασίες πλύσης ώστε να λάβετε τα καλύτερα αποτελέσματα με λιγότερη κατανάλωση νερού και ενέργειας.

ΛΕΙΤΟΥΡΓΙΕΣ

Συστάσεις για απορρυπαντικό

Συνιστώμενο απορρυπαντικό	Κύκλοι πλύσης	Θερμοκρ. πλύσης	Τύποι ρούχων και υφασμάτων
Βαρέος τύπου απορρυπαντικά με λευκαντικούς παράγοντες	Βαμβακερά, ECO 40-60, Ανάμεικτα, Σεντόνια	20/30/40 /60	Λευκά ρούχα ανθεκτικά σε μεγάλες θερμοκρασίες, βαμβακερά ή λινά
Απορρυπαντικά για χρωματιστά, χωρίς λευκαντικούς παράγοντες	Βαμβακερά, ECO 40-60, Ανάμεικτα, Σεντόνια, 20°C	κρύο/ 20/30/40	Χρωματιστά ρούχα, βαμβακερά ή λινά
Ήπιο απορρυπαντικό για χρωματιστά χωρίς λευκαντικούς παράγοντες	20°C	20	Χρωματιστά ρούχα από ίνες ή συνθετικά υλικά
Ήπιο απορρυπαντικό	Ευαίσθητα	20 /30	Ευαίσθητα υφάσματα, μετάξι, βισκόζη
Απορρυπαντικό για μάλλινα	Μάλλινα	20/30	Μάλλινα

Σημείωση!

- Απορρυπαντικά ή μαλακτικά που έχουν σβωλιάσει, πριν τα τοποθετήσετε στα αντίστοιχα τμήματα του συρταριού, σας συνιστούμε να τα διαλύσετε με λίγο νερό ώστε να αποφευχθεί ο κίνδυνος φραξίματος του συρταριού απορρυπαντικών και της υπερχείλισης κατά την πλήρωσή του με νερό.
- Επιλέξτε τον κατάλληλο τύπο απορρυπαντικού ώστε να έχετε τα καλύτερα αποτελέσματα με λιγότερη κατανάλωση νερού και ενέργειας.
- Για την επίτευξη του καλύτερου αποτελέσματος καθαρισμού είναι σημαντική η σωστή δόση απορρυπαντικού.
- Χρησιμοποιείτε λιγότερη ποσότητα απορρυπαντικού αν ο κάδος δεν είναι τελείως γεμάτος.
- Ρυθμίζετε πάντα την ποσότητα απορρυπαντικού σύμφωνα με τη σκληρότητα του νερού. Εάν το νερό της βρύσης σας είναι μαλακό, χρησιμοποιήστε λιγότερο απορρυπαντικό.
- Ρυθμίστε τη δόση του απορρυπαντικού ανάλογα με το πόσο βρώμικα είναι τα ρούχα σας. Λιγότερο βρώμικα ρούχα απαιτούν λιγότερο απορρυπαντικό.
- Πολύ συμπυκνωμένο (συμπαγές απορρυπαντικό) απαιτεί ιδιαίτερη ακρίβεια στη δοσολογία.

Τα ακόλουθα συμπτώματα αποτελούν ένδειξη υπερβολικής δόσης απορρυπαντικού:

- σχηματισμός μεγάλης ποσότητας αφρού
- κακό αποτέλεσμα πλύσης και ξεβγάλματος

Τα ακόλουθα συμπτώματα αποτελούν ένδειξη χαμηλής δόσης απορρυπαντικού:

- τα πλυμένα ρούχα γίνονται γκρι
- συσσώρευση αλάτων στο τύμπανο, στο θερμαντικό στοιχείο ή / και στο πλυντήριο

ΛΕΙΤΟΥΡΓΙΕΣ

■ Πίνακας ελέγχου

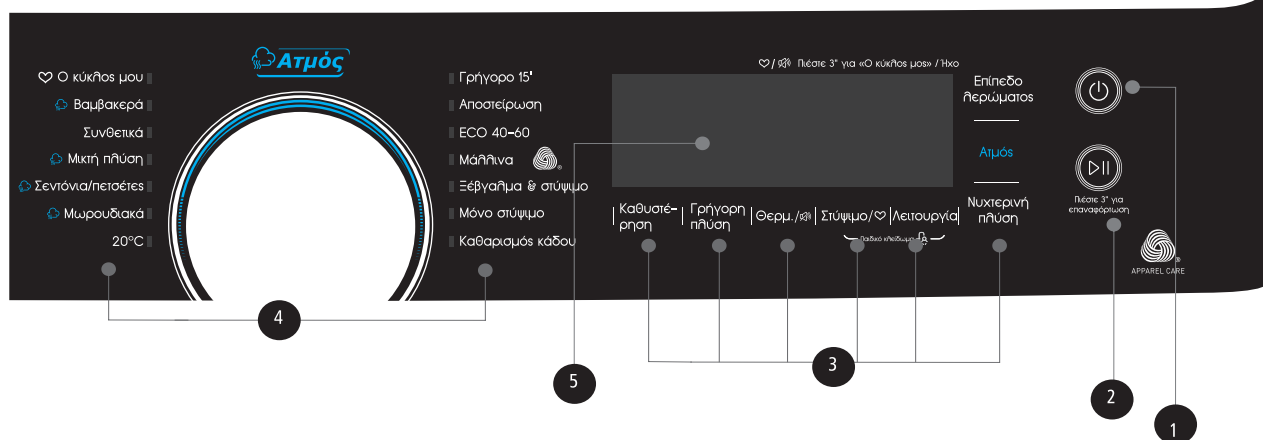

📌 Σημείωση!

- Οι εικόνες είναι μόνο για αναφορά. Υπερισχύει το πραγματικό προϊόν

1 Ενεργοποίηση / Απενεργοποίηση

Η συσκευή ενεργοποιείται / απενεργοποιείται

2 Έναρξη / Παύση

Πιέστε το κουμπί για να ξεκινήσετε ή να διακόψετε την πλύση

3 Επιλογή

Αυτό σας επιτρέπει να επιλέξετε μια πρόσθετη λειτουργία και ανάβει όταν επιλεγεί.

4 Προγράμματα

Διαθέσιμο σύμφωνα με το είδος των ρούχων.

5 Οθόνη

Στην οθόνη εμφανίζεται το επιλεγμένο πρόγραμμα, ο υπολειπόμενος χρόνος, διάφορες επιλογές σας, και κάποια μηνύματα που αφορούν το πλυντήριο σας. Η οθόνη παραμένει ενεργή καθ' όλη τη διάρκεια του κύκλου.

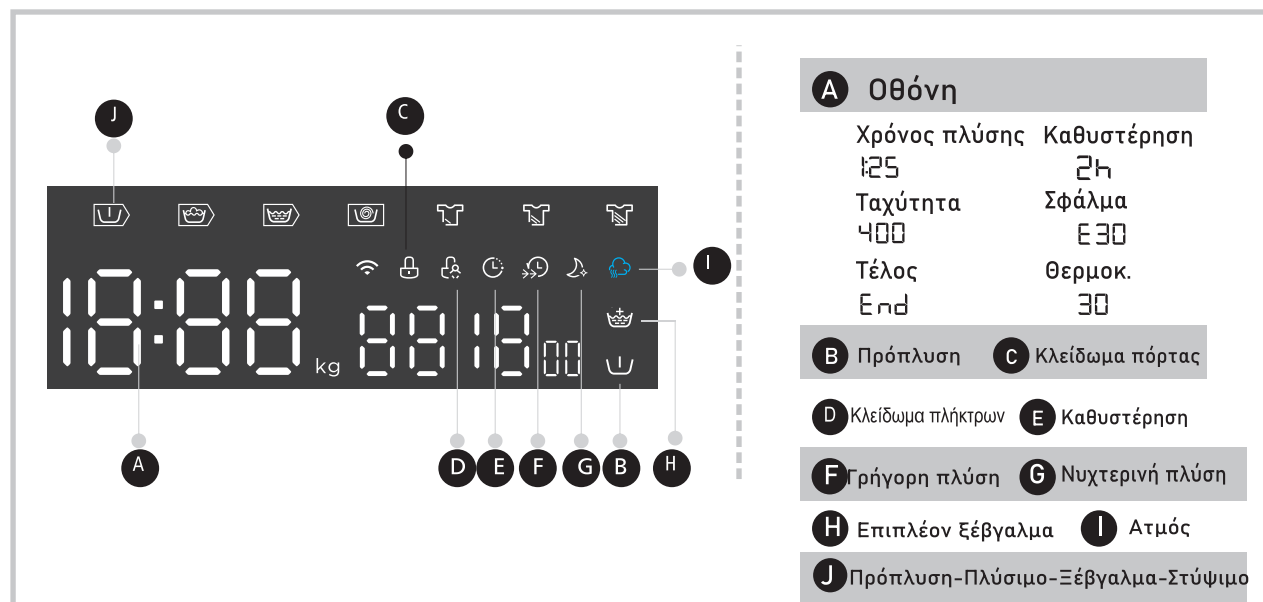

ΛΕΙΤΟΥΡΓΙΕΣ

■ Προγράμματα

Μοντέλο : WIW-81431PGS

	Βάρος (kg)	Χρόνος Πλύσης
	8.0	8.0
.....	8.0	3:39
Συνθετικά	4.0	3:18
Μικτή πλύση	8.0	1:20
Σεντόνια	8.0	1:48
Μωρουδιακά	8.0	1:42
20°C	4.0	1:01
Καθαρισμός κάδου	–	1:18
Μόνο στύψιμο	8.0	0:12
Εξέγαλμα & στύψιμο	8.0	0:20
Μάλλινα	2.0	1:07
ECO 40-60	8.0	3:38
Αποστείρωση	4.0	2:27
Γρήγορο 15'	2.0	0:15

Σημείωση!

Οι παράμετροι στον παραπάνω πίνακα είναι μόνο για αναφορά. Οι πραγματικές παράμετροι μπορεί να διαφέρουν.

ΛΕΙΤΟΥΡΓΙΕΣ

■ Προγράμματα

WIW-81431PGS

Κύκλος	Χωρητικότητα σε kg	Θερμοκρασία	Διάρκεια κύκλου πλύσης σε ώρες και λεπτά	Κατανάλωση ενέργειας σε kWh/κύκλο πλύσης	Κατανάλωση νερού σε L/κύκλο	Υψηλότερη θερμοκρασία νερού °C ¹⁾	Εναπομένουσα υγρασία σε % / στροφές στυνίματος ²⁾
Γρήγορο 15'	2.0	cold	0:15	0.030	31	cold	70%/800
20°C	4.0	20	1:01	0.183	44	20	65%/1000
Βαμβακερά(60)°C	8.0	60	3:44	1.498	71	60	53%/1400
Σεντόνια	8.0	40	1:48	0.803	71	40	65%/1000
Μικτή πλύση	8.0	40	1:20	0.754	71	40	70%/800
ECO40-60 ³⁾	8.0	-	3:38	0.752	61.0	33	53.9%/1350
	4.0	-	2:48	0.412	45.0	29	53.9%/1350
	2.0	-	2:48	0.216	36.0	23	53.9%/1350

- Οι παραπάνω πληροφορίες είναι μόνο για αναφορά και μπορεί να αλλάξουν ανάλογα με τις πραγματικές συνθήκες χρήσης.
- Οι τιμές που δίνονται για τα προγράμματα - εκτός του προγράμματος ECO 40-60 - είναι μόνο ενδεικτικές.
- Σύμφωνα με την οδηγία της Ευρωπαϊκής Ένωσης (EU) No 2019/2023
Η κλάση ενεργειακής απόδοσης είναι: B
Πρόγραμμα δοκιμών ενέργειας: ECO 40-60. Οι άλλες τιμές είναι οι προεπιλεγμένες.
Μισό φορτίο για 8.0kg: 4.0kg
1/4 του φορτίου για 8.0kg: 2.0kg.

ΛΕΙΤΟΥΡΓΙΕΣ

■ Προγράμματα

Τα προγράμματα είναι διαθέσιμα σύμφωνα με το είδος των ρούχων

Προγράμματα	
Βαμβακερά	Βαμβακερά υφάσματα, ανθεκτικά σε υψηλές θερμοκρασίες υφάσματα, βαμβακερά ή λινά
Συνθετικά	Πλύσιμο συνθετικών ρούχων, όπως για παράδειγμα: πουκάμισα, παλτά μεικτής ύφανσης. Όταν πλένετε πλεκτά ρούχα, θα πρέπει να μειώνετε την ποσότητα του απορρυπαντικού καθώς εξαιτίας της πλέξης των κλωστών δημιουργείται εύκολα αφρός
Μωρουδιακά	Καθαρίζει αποτελεσματικά τα μωρουδιακά ενώ έχει και καλύτερη απόδοση στο ξέπλυμα για να προστατεύει το δέρμα του μωρού
Μικτή πλύση	Πλύσιμο ρούχων από ανάμεικτα υφάσματα (βαμβακερά & συνθετικά)
Σεντόνια	Ειδικά σχεδιασμένο πρόγραμμα για το πλύσιμο παπλωμάτων κτλ
20°C	Επιλεγμένη θερμοκρασία 20°C
ECO 40-60	Επιλεγμένη θερμοκρασία 40°C που δεν αλλάζει, κατάλληλο για ρούχα που μπορούν να πλυθούν σε θερμοκρασία 40°C-60°C.
Γρήγορο 15'	Για πλύσιμο λίγων και ελαφρώς λερωμένων ρούχων σε σύντομο χρόνο
Μάλλινα	Μάλλινα υφάσματα ή σύμμεικτα σε μαλλί που πλένονται στο χέρι ή στο πλυντήριο. Ειδικό, απαλό πρόγραμμα πλύσης για την αποφυγή συρρίκνωσης, μεγαλύτερες παύσεις του προγράμματος (τα υφάσματα παραμένουν στο υγρό πλύσης)
Μόνο στύψιμο	Έξτρα στύψιμο με δυνατότητα επιλογής ταχύτητας στυψίματος
Ξέβγαγμα & στύψιμο	Έξτρα ξέβγαγμα με στύψιμο
Αποστείρωση	Θερμοκρασία υψηλότερη από 60 βαθμούς για περισσότερο από 30 λεπτά ώστε να εξουδετερώνονται τα ανεπιθύμητα βακτήρια
Καθαρισμός κάδου	Ειδικό πρόγραμμα για τον καθαρισμό του κάδου και των σωλήνων σε θερμοκρασία 90°. Όταν χρησιμοποιείτε αυτό το πρόγραμμα δε μπορείτε να προσθέσετε ρούχα ή άλλα υφάσματα για πλύσιμο. Αν προσθέσετε μικρή ποσότητα λευκαντικού παράγοντα (χλωρίνη) το αποτέλεσμα θα είναι καλύτερο. Το πρόγραμμα πρέπει να χρησιμοποιείται σύμφωνα με τις ανάγκες του κάθε χρήστη.



Ο κύκλος πλυσίματος μάλλινων αυτού του μηχανήματος έχει εγκριθεί από την The Woolmark Company για το πλύσιμο μάλλινων προϊόντων που πλένονται στο πλυντήριο, υπό τον όρο ότι τα προϊόντα πλένονται σύμφωνα με τις οδηγίες στην ετικέτα του ρούχου και εκείνων που εκδίδονται από τον κατασκευαστή αυτού του πλυντηρίου W1W-81431PGS

ΛΕΙΤΟΥΡΓΙΕΣ

- 1) Το πλυντήριο διατηρεί την υψηλότερη θερμοκρασία για τουλάχιστον 5 λεπτά κατά την διάρκεια του κύκλου πλυσίματος.
- 2) Υπολειπόμενη υγρασία μετά τον κύκλο πλύσης σε ποσοστιαία περιεκτικότητα νερού και ταχύτητα στυψίματος που έχει χρησιμοποιηθεί.
- 3) Το πρόγραμμα ECO 40-60 μπορεί να καθαρίσει κανονικά λερωμένα βαμβακερά ρούχα που δηλώνονται ότι πλένονται στους 40°C ή 60°C, στον ίδιο κύκλο πλύσης. Αυτό το πρόγραμμα χρησιμοποιείται για την αξιολόγηση της συμμόρφωσης με τον κανονισμό (ΕΕ) 2019/2023.

Τα πιο αποτελεσματικά προγράμματα όσον αφορά την κατανάλωση ενέργειας είναι γενικά εκείνα που αποδίδουν σε χαμηλότερες θερμοκρασίες και μεγαλύτερη διάρκεια.

Η φόρτωση ενός οικιακού πλυντηρίου ρούχων το πολύ έως τη χωρητικότητα που υποδεικνύεται για τα αντίστοιχα προγράμματα, θα συμβάλλει στην εξοικονόμηση ενέργειας και νερού.

Ο θόρυβος και η εναπομείνασα υγρασία επηρεάζονται από την ταχύτητα περιστροφής: όσο υψηλότερη είναι η ταχύτητα περιστροφής στη φάση περιστροφής, τόσο υψηλότερος είναι ο θόρυβος και τόσο χαμηλότερη είναι η εναπομείνασα περιεκτικότητα σε υγρασία.

ⓘ Προσοχή!

- Σε περίπτωση διακοπής ρεύματος ενώ το πλυντήριο λειτουργεί, ειδική μνήμη αποθηκεύει το επιλεγμένο πρόγραμμα. Το πλυντήριο θα συνεχίσει το πρόγραμμα όταν αποκατασταθεί η ηλεκτροδότηση (παροχή ρεύματος).

ΛΕΙΤΟΥΡΓΙΕΣ

■ Επιλογές

Μοντέλο : WIW-81431PGS

Κύκλος	Προεπιλεγμένη θερμοκρασία (°C)	Προεπιλεγμένο στύψιμο ταχύτητα σε στροφές	Επιπλέον λειτουργίες
Κύκλοι πλύσης		1400	
Βαμβακερά	40	800	🕒, 🌀, 📏, 👑, 🌊, 🔄, 🧺
Συνθετικά	40	800	🕒, 📏, 👑, 🌊, 🔄, 🧺
Ανάμεικτα	40	800	🕒, 🌀, 📏, 👑, 🌊, 🔄, 🧺
Σεντόνια	40	1000	🕒, 🌀, 📏, 👑, 🌊, 🔄, 🧺
Μωρουδιακά	60	1000	🕒, 🌀, 📏, 👑, 🌊, 🔄, 🧺
20°C	20	1000	🕒, 👑, 🌊, 🔄, 🧺
Καθαρισμός κάδου	90	--	🕒, 🌊
Μόνο στύψιμο	--	1000	🕒, 🌊
Ξέβγαλμα & Στύψιμο	--	1000	🕒, 👑, 🌊
Μάλλινα	40	600	🕒, 👑, 🌊
ECO 40-60	--	1400	🕒
Αποστείρωση	70	800	🕒, 👑, 🌊
Γρήγορο 15'	--	800	🕒, 🌊

📌 Σημείωση!

- Για τη μέγιστη ταχύτητα περιστροφής, τον χρόνο προγράμματος και άλλες λεπτομέρειες του προγράμματος ECO 40-60, ανατρέξτε στο περιεχόμενο του Φύλλου Προϊόντος.
- Ο πίνακας δείχνει ποιος κύκλος προσφέρει ποιες επιλογές για προσαρμογή. Εάν δεν είναι δυνατή η προσαρμογή για έναν κύκλο, η συγκεκριμένη επιλογή δεν θα εμφανίζεται στον παραπάνω πίνακα.

ΛΕΙΤΟΥΡΓΙΕΣ

■ Επιλογές



Καθυστέρηση έναρξης

Για να επιλέξετε αυτή τη λειτουργία:

1. Επιλέξτε πρόγραμμα
2. Πιέστε το πλήκτρο καθυστερημένης έναρξης για να επιλέξετε το χρόνο (0-24 ώρες)
3. Πιέστε το πλήκτρο [Έναρξη/Παύση] για να ενεργοποιήσετε την καθυστερημένη έναρξη



Επιλογή προγραμ.



Ορισμός χρόνου



Έναρξη

Ακύρωση λειτουργίας καθυστερημένης έναρξης:

Πατήστε το πλήκτρο [Καθυστέρηση] μέχρι στην οθόνη να εμφανιστεί η ένδειξη 0H. Η λειτουργία μπορεί να ακυρωθεί πριν ξεκινήσει το πρόγραμμα. Αν το πρόγραμμα έχει ήδη ξεκινήσει πρέπει να πατήσετε το πλήκτρο [on/Off] για να ορίσετε εκ νέου πρόγραμμα



Πρόπλυση

Πρόκειται για πλύση πριν από την κύρια πλύση και είναι κατάλληλη για να απομακρύνετε τη σκόνη από τα ρούχα. Πρέπει να τοποθετήσετε απορρυπαντικό στην αντίστοιχη θήκη όταν την επιλέγετε.

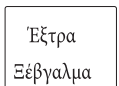

Έξτρα Ξέβγαλμα

Τα ρούχα θα ξεπλυθούν μια επιπλέον φορά αν επιλέξετε αυτή τη ρύθμιση



Λεκέδες

Ανάλογα με την επιλογή σας ο χρόνος πλύσης θα μειωθεί ή θα αυξηθεί.



Γρήγορη πλύση

Η λειτουργία θα μειώσει τον χρόνο πλύσης



Ο κύκλος μου

Χρησιμοποιήστε το για να αποθηκεύσετε το πρόγραμμα που επιλέγετε συχνότερα. Πιέστε το πλήκτρο [Ταχύτητα] για 3 δευτερόλεπτα για να αποθηκεύσετε το επιλεγμένο πρόγραμμα. Το προεπιλεγμένο πρόγραμμα είναι Βαμβακερά.



Ατμός

Η λειτουργία ατμού επιλέγεται αυτόματα με τις λειτουργίες βαμβακερά, αμάμικτα, Σεντόνια. Μωρουδιακά. Μπορείτε να διακρίνετε τον ατμό στον κάδο.

ΛΕΙΤΟΥΡΓΙΕΣ



Νυχτερινή πλύση

Σε περίπτωση που επιλέξετε την νυχτερινή πλύση και η ταχύτητα στυψίματος είναι πάνω από 800 στροφές, αυτή θα μειωθεί στις 800 στροφές και θα απενεργοποιηθεί η λειτουργία του βομβητή.



Παιδικό κλείδωμα

Χρησιμοποιήστε το για να αποφύγετε τη χρήση της συσκευής από τα παιδιά.



Πιέστε για 3 δευτ. τα πλήκτρα "Καθυστέρηση & "Ατμός" μέχρι να ακουστεί το ηχητικό σήμα



Προσοχή! ⚠

Όταν είναι ενεργοποιημένο το παιδικό κλείδωμα και κάποιο πρόγραμμα ξεκινάει, ενεργοποιείται η φωτεινή ένδειξη του κλειδώματος και εναλλάσσεται με τον υπολειπόμενο χρόνο κάθε 0.5 δευτ.

Αν πιέσετε κάποιο πλήκτρο η ένδειξη θα αναβοσβήσει στην οθόνη για 3 δευτ., ενώ όταν το πρόγραμμα τελειώσει θα εμφανιστεί εναλλάξ η ένδειξη του κλειδώματος με την ένδειξη END για 10 δευτ. και μετά η ένδειξη κλειδώματος για 3 δευτ.

- Για απενεργοποίηση του κλειδώματος πατήστε τα πλήκτρα για 3 δευτ.
- Το παιδικό κλείδωμα απενεργοποιείται και στην περίπτωση που απενεργοποιηθεί η συσκευή ή τελειώσει το πρόγραμμα πλύσης
- Το παιδικό κλείδωμα κλειδώνει όλα τα πλήκτρα εκτός από το πλήκτρο Power και τα πλήκτρα παιδικού κλειδώματος
- Απενεργοποιήστε το παιδικό κλείδωμα πριν επιλέξετε πρόγραμμα ή ξεκινήσετε την πλύση



Σίγαση βομβητή



Επιλογή προγράμματος



Πιέστε το πλήκτρο [Ταχύτητα] για 3 δευτερόλεπτα.

Για να ενεργοποιήσετε το βομβητή, πατήστε ξανά το πλήκτρο για 3 δευτ. Η ρύθμιση θα παραμείνει μέχρι την επόμενη επανεκκίνηση.

⚠ Προσοχή!

- Μετά τη σίγαση του βομβητή, δε θα ακούγονται πλέον οι ηχητικές ειδοποιήσεις.

ΛΕΙΤΟΥΡΓΙΕΣ



Επαναφόρτωση

Αυτή η λειτουργία μπορεί να εκτελεστεί κατά τη διάρκεια της πλύσης. Όσο ο κάδος γυρίζει στο εσωτερικό υπάρχει μεγάλη ποσότητα νερού με υψηλή θερμοκρασία και η πόρτα του πλυντηρίου δε μπορεί να ανοίξει. Για να προσθέσετε κάποιο ρούχο πατήστε για 3 δευτερόλεπτα το πλήκτρο [Παύση/Εκκίνηση] για να προσθέσετε ρούχα. Ακολουθήστε τα παρακάτω βήματα:

1. Περιμένετε μέχρι να σταματήσει ο κάδος.
2. Η πόρτα θα ξεκλειδώσει.
3. Κλείστε την πόρτα αφού τοποθετήσετε τα ρούχα και πιάστε ξανά το πλήκτρο [Παύση/Εκκίνηση].



Πιάστε για 3 δευτ.



Τοποθετήστε
τα ρούχα



Εκκίνηση

⚠ Προσοχή!

- Σε περίπτωση διακοπής ρεύματος κατά τη λειτουργία της συσκευής, το επιλεγμένο πρόγραμμα αποθηκεύεται στη μνήμη και όταν επανέλθει το ρεύμα το πρόγραμμα ξεκινά από το σημείο που σταμάτησε.

Σημείωση: Οι λειτουργίες είναι ενδεικτικές και δεν είναι διαθέσιμες σε όλα τα μοντέλα

ΣΥΝΤΗΡΗΣΗ

■ Φροντίδα και καθαρισμός

⚠ Προειδοποίηση!

- Πριν από οποιαδήποτε εργασία καθαρισμού ή συντήρησης αποσυνδέστε το καλώδιο από την παροχή ρεύματος.

Καθάρισμα της καμπίνας

Η σωστή συντήρηση του πλυντηρίου μπορεί να επιμηκύνει τη διάρκεια ζωής του. Όταν απαιτείται, μπορείτε να καθαρίσετε την επιφάνεια του πλυντηρίου ρούχων με αραιωμένο, μη λειαντικό, ουδέτερο απορρυπαντικό. Εάν υπάρχει υπερχειλίση νερού, χρησιμοποιήστε ένα υγρό πανί για να το απομακρύνετε άμεσα. Δεν επιτρέπεται η χρήση αιχμηρών αντικειμένων.

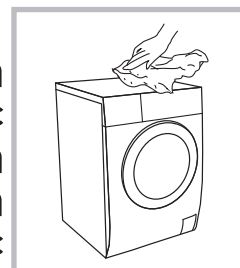

📌 Σημείωση!

- Απαγορεύεται η χρήση μυρμηγκικού οξέος και των αραιωμένων διαλυμάτων του ή ισοδύναμων, όπως οινόπνευμα, διαλυτικά ή χημικά κτλ

Καθάρισμα του κάδου

Αφαιρέστε άμεσα με απορρυπαντικό που δεν περιέχει χλωρίνη, τυχόν υπολείμματα σκουριάς που βρίσκονται μέσα στον κάδο και έχουν προκληθεί από μεταλλικά αντικείμενα. Μη χρησιμοποιείτε ποτέ σύρμα για κατσαρόλες.

📌 Σημείωση!

- Μη βάζετε τα ρούχα στο πλυντήριο όταν καθαρίζετε τον κάδο.

Καθάρισμα του λάστιχου και του τζαμιού πόρτας

Σκουπίστε το τζάμι και το λάστιχο μετά από κάθε πλύση για να αφαιρέσετε χνούδια και λεκέδες. Εάν μαζευτούν χνούδια μπορούν να προκαλέσουν διαρροές.

Βγάλτε τυχόν κέρματα, κουμπιά και άλλα αντικείμενα από το λάστιχο μετά από κάθε πλύση.

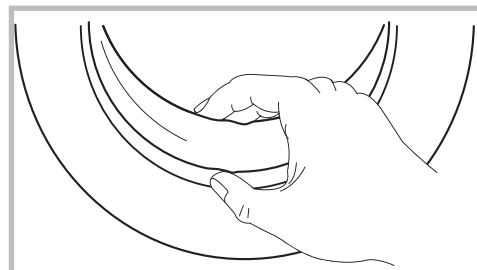

ΣΥΝΤΗΡΗΣΗ

Καθάρισμα του φίλτρου εισόδου

📌 Σημείωση!

- Το φίλτρο πρέπει να καθαριστεί αν εισέρχεται λιγότερο νερό.

1. Κλείστε τη βρύση και αφαιρέστε το σωλήνα εισαγωγής νερού.
2. Καθαρίστε το φίλτρο παροχής με μια βούρτσα.
3. Ξεβιδώστε το σωλήνα νερού από το πίσω μέρος του πλυντηρίου. Τραβήξτε προς τα έξω το φίλτρο εισόδου με ένα μυτοσίμπιδο.
4. Καθαρίστε το φίλτρο εισόδου με μια βούρτσα.
5. Επανασυνδέστε το φίλτρο με το σωλήνα νερού και ανοίξτε τη βρύση.
6. Καθαρίζετε το φίλτρο εισόδου κάθε 3 μήνες για να διασφαλίσετε τη σωστή λειτουργία του πλυντηρίου σας.

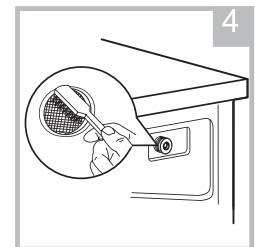
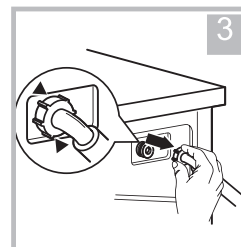
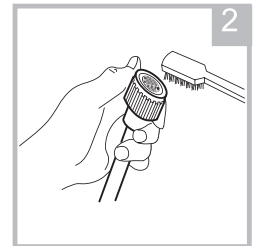
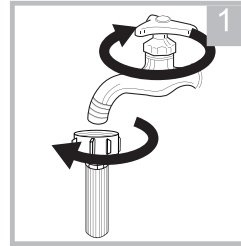

Καθάρισμα της θήκης απορρυπαντικού

1. Πιέστε προς τα κάτω το βέλος που βρίσκεται μέσα στο συρτάρι, πάνω το καπάκι του τμήματος μαλακτικού.
2. Σηκώστε τα κλιπ προς τα πάνω και αφαιρέστε το καπάκι. Πλύνετε όλα τα αυλάκια νερού.
3. Τοποθετήστε πάλι το καπάκι του τμήματος μαλακτικού στη θέση του και σπρώξτε προς τα μέσα

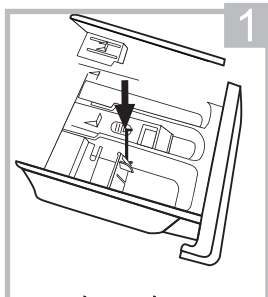

Τραβήξτε έξω τη θήκη απορρυπαντικού πιέζοντας το A

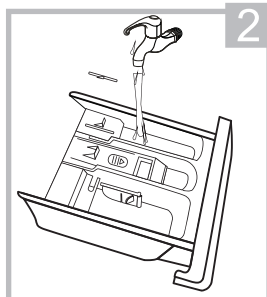

Καθαρίστε τη θήκη με τρεχούμενο νερό

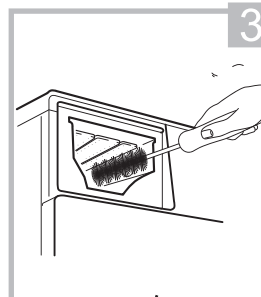

Καθαρίστε το εσωτερικό της υποδοχής με παλιά οδοντόβουρτσα

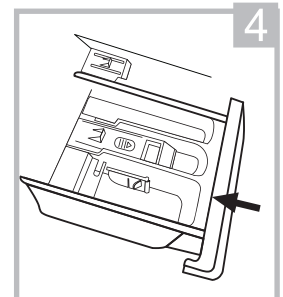

Τοποθετήστε το Ξανά στη θέση του

📌 Σημείωση!

- Μη χρησιμοποιείτε οινόπνευμα ή χημικά για το καθαρίσμα.
- Καθαρίζετε τη θήκη απορρυπαντικού κάθε 3 μήνες για να διασφαλίσετε τη σωστή λειτουργία του πλυντηρίου σας.

ΣΥΝΤΗΡΗΣΗ

Καθάρισμα του φίλτρου αντλίας αποστράγγισης

⚠ Προειδοποίηση!

- Αποσυνδέστε τη συσκευή από την πρίζα, πριν ξεκινήσετε τη διαδικασία καθαρισμού για την αποφυγή ηλεκτροπληξίας.
- Να είστε προσεκτικοί με το καυτό νερό! Κίνδυνος εγκαύματος!
- Καθαρίζετε περιοδικά το φίλτρο για να εξασφαλίσετε τη σωστή λειτουργία της συσκευής.

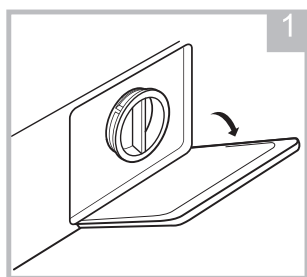

Ανοίξτε το κάτω καπάκι.

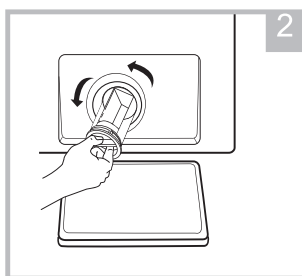

Ανοίξτε το φίλτρο γυρίζοντας το αριστερόστροφα.

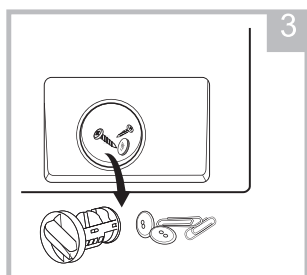

Αφαιρέστε τα ξένα σώματα.

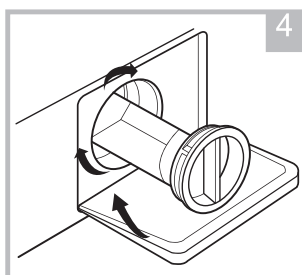

Κλείστε το κάτω καπάκι.

⚠ Προσοχή!

- Όταν η συσκευή είναι σε λειτουργία και ανάλογα με το επιλεγμένο πρόγραμμα, μπορεί να υπάρχει ζεστό νερό μέσα στην αντλία. Μην αφαιρείτε ποτέ το κάλυμμα της αντλίας κατά τη διάρκεια του κύκλου πλύσης, περιμένετε πάντα μέχρι να ολοκληρωθεί ο κύκλος και να είναι άδεια. Όταν τοποθετείτε το καπάκι πάλι στη θέση του, βεβαιωθείτε ότι το έχετε σφίξει καλά.

ΣΥΝΤΗΡΗΣΗ

■ Αντιμετώπιση προβλημάτων

Η συσκευή δε λειτουργεί ή σταματάει να λειτουργεί ξαφνικά. Δοκιμάστε να βρείτε μια λύση στο πρόβλημα και αν δεν τα καταφέρετε επικοινωνήστε με το κέντρο service.

Περιγραφή	Αιτία	Λύση
Η συσκευή δεν ξεκινά	Η πόρτα δεν έχει κλείσει καλά	Ξεκινήστε το ξανά αφού κλείσετε καλά την πόρτα. Ελέγξτε αν τα ρούχα είναι μπλοκαρισμένα
Η πόρτα δεν ανοίγει	Έχει ενεργοποιηθεί η λειτουργία ασφάλειας της συσκευής	Αποσυνδέστε το ρεύμα και ξεκινήστε ξανά τη συσκευή
Διαρροή νερού	Η σύνδεση του σωλήνα εισαγωγής ή εξαγωγής δεν είναι σφιχτή	Ελέγξτε και σφίξτε τους σωλήνες νερού. Καθαρίστε τον σωλήνα εξαγωγής
Κατάλοιπα απορρυπαντικού στη θήκη	Το απορρυπαντικό έχει βραχεί η σβωλιάσει	Καθαρίστε και σκουπίστε τη θήκη απορρυπαντικού
Οι ενδείξεις ή η οθόνη δεν ανάβουν	Αποσυνδέστε τη συσκευή από το ρεύμα. Πρόβλημα σύνδεσης ηλεκτρικής πλακέτας ή πλεξούδας	Ελέγξτε αν η τροφοδοσία διακόπτεται και αν το φινι ρεύματος είναι σωστά συνδεδεμένο
Μη φυσιολογικοί θόρυβοι	Τα μπουλόνια στήριξης δεν έχουν αφαιρεθεί. Η συσκευή δεν έχει τοποθετηθεί σε σταθερό και επίπεδο δάπεδο.	Ελέγξτε αν έχουν αφαιρεθεί τα μπουλόνια στήριξης. Βεβαιωθείτε ότι η συσκευή έχει τοποθετηθεί σε σταθερό και επίπεδο δάπεδο

Περιγραφή	Αιτία	Λύση
E30	Η πόρτα δεν έχει κλείσει καλά	Ξεκινήστε το ξανά αφού κλείσετε καλά την πόρτα. Ελέγξτε αν τα ρούχα είναι μπλοκαρισμένα
E10	Πρόβλημα στην εισαγωγή νερού κατά το πλύσιμο	Ελέγξτε αν η πίεση του νερού είναι πολύ χαμηλή. Ισιώστε το σωλήνα νερού. Ελέγξτε αν το φίλτρο της βαλβίδας εισόδου έχει φράξει
E21	Υπερβολικός χρόνος για το άδειασμα του νερού	Ελέγξτε αν ο σωλήνας αποστράγγισης είναι φραγμένος
E12	Υπερχείλιση νερού	Ξεκινήστε ξανά το πλυντήριο
EXX	Άλλα	Πρώτα προσπαθήστε ξανά και καλέστε τη γραμμή service αν υπάρχουν ακόμα προβλήματα

ΣΥΝΤΗΡΗΣΗ

■ Εξυπηρέτηση πελατών

Ανταλλακτικά για τη συσκευή σας είναι διαθέσιμα για minimum 10 χρόνια. Στην περίπτωση ερωτήσεων ή αποριών, επικοινωνήστε με το σημείο αγοράς.

⚠ Προειδοποίηση!

Κίνδυνος ηλεκτροπληξίας!!

- Μην προσπαθείτε ποτέ να επισκευάσετε μια προβληματική συσκευή, ή μια συσκευή που πιθανόν να έχει πρόβλημα. Μπορεί να θέσετε σε κίνδυνο τη ζωή σας ή/και των μελλοντικών χρηστών. Μόνο εξουσιοδοτημένοι ειδικοί επιτρέπεται να πραγματοποιήσουν εργασίες επισκευής.
- Ακατάλληλη επισκευή ακυρώνει την εγγύηση και οι επακόλουθες ζημιές δεν αναγνωρίζονται!

Μεταφορά

Σημαντικά βήματα για τη μετακίνηση του πλυντηρίου σας:

- Αποσυνδέστε τη συσκευή από την παροχή ρεύματος και νερού.
- Ελέγξτε αν η πόρτα και η θήκη απορρυπαντικού είναι καλά κλεισμένες.
- Αφαιρέστε το σωλήνα εισόδου νερού και τον εύκαμπτο σωλήνα εξόδου.
- Αφήστε το νερό να στραγγίσει τελείως από τη συσκευή (δείτε στο Κεφ. ΣΥΝΤΗΡΗΣΗ / Καθάρισμα του φίλτρου αντλίας αποστράγγισης).
- Σημαντικό: Τοποθετήστε Ξανά τα μπουλόνια μεταφοράς στο πίσω μέρος της συσκευής.
- Η συσκευή είναι βαριά. Μεταφέρετέ την με προσοχή. Μην την ανασκώνετε ποτέ από τα προεξέχοντα μέρη της. Η πόρτα του πλυντηρίου δεν πρέπει να χρησιμοποιείται ως λαβή κατά τη μεταφορά του.

■ Τεχνικές προδιαγραφές

Παροχή ρεύματος 220-240V~,50Hz(EU)

ΜΕΓ.ένταση ρεύματος

10A

Τυπική πίεση νερού

0.05MPa~1MPa

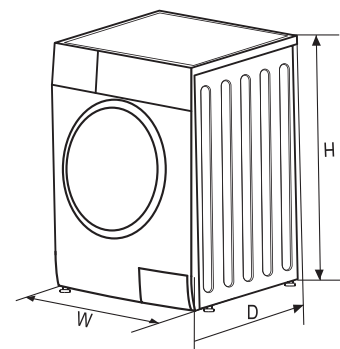

Μοντέλο	Χωρητικότητα πλύσης	Διαστάσεις (Π * Β * Υ mm)	Καθ. Βάρος	Ισχύς
WIW-81431PGS	8.0kg	595*475*850	63kg	1950W

Δελτίο πληροφοριών προϊόντος

Όνομα/επωνυμία του προμηθευτή ή εμπορικό σήμα: MORRIS

Διεύθυνση προμηθευτή^(b): 17ης Νοεμβρίου 87Α, 55535, Πυλαία, Θεσσαλονίκη

Αναγνωριστικό του μοντέλου: **WIW-81431PGS**

Γενικές παράμετροι προϊόντος:

Παράμετρος	Τιμή	Παράμετρος	Τιμή				
Όνομαστική χωρητικότητα ^(a) (kg)	8.0	Διαστάσεις σε cm	Ύψος	85			
			Πλάτος	60			
			Βάθος	48			
Δείκτης ενεργειακής απόδοσης ^(a)	51,9	Τάξη ενεργειακής απόδοσης ^(a)	A				
Δείκτης απόδοσης πλυσίματος ^(a)	1.031	Αποτελεσματικότητα ξεβγάλματος (g/kg στεγνών ρούχων) ^(a)	5.0				
Κατανάλωση ενέργειας σε kWh ανά κύκλο, για το πρόγραμμα eco 40-60 Η πραγματική κατανάλωση ενέργειας εξαρτάται από τον τρόπο χρήσης της συσκευής.	0.472	Κατανάλωση νερού σε λίτρα ανά κύκλο, για το πρόγραμμα eco 40-60. Η πραγματική κατανάλωση νερού εξαρτάται από τον τρόπο χρήσης της συσκευής και από τη σκληρότητα του νερού.	48				
Μέγιστη θερμοκρασία μέσα στα υπό επεξεργασία ρούχα (°C) ^(a)	Όνομαστική χωρητικότητα πλυσίματος	Απομένουσα περιεκτικότητα σε υγρασία (%) ^(a)	53.9				
	στο ήμισυ			33			
	στο ένα τέταρτο			29			
Ταχύτητα περιστροφής (ΣΑΛ) ^(a)	Όνομαστική χωρητικότητα πλυσίματος	Τάξη απόδοσης του περιστροφικού συψίματος ^(a)	B				
	στο ήμισυ			23			
	στο ένα τέταρτο			1350			
Διάρκεια του προγράμματος «eco 40-60» (ω:λλ)	Όνομαστική χωρητικότητα πλυσίματος	Τύπος	Ελεύθερο				
	στο ήμισυ			3 : 38			
	στο ένα τέταρτο			2 : 48			
Εκπομπές αερομεταφερόμενου ακουστικού βόμβου κατά τη διάρκεια περιστροφής ^(a) (dB(A) re 1 pW)	76	Τάξη εκπομπών αερομεταφερόμενου ακουστικού βόμβου για τη φάση περιστροφής ^(a)	B				
				Κατάσταση εκτός λειτουργίας (W)	0.50	Κατάσταση αναμονής (W)	N/A
				Καθυστέρηση έναρξης (W) (κατά περίπτωση)	4.00	Δικτυωμένη αναμονή (W) (κατά περίπτωση)	N/A

Ελάχιστη διάρκεια της εγγύησης που προσφέρει ο προμηθευτής ^(b): 2 χρόνια

Το προϊόν αυτό έχει σχεδιαστεί για να ελευθερώνει ιόντα αργύρου κατά τη διάρκεια του κύκλου πλυσίματος

OXI

Πρόσθετες πληροφορίες:

Διαδικτυακός σύνδεσμος προς την ιστοσελίδα του προμηθευτή όπου βρίσκονται οι πληροφορίες του σημείου 9 στοιχείο (α) του παραρτήματος II του κανονισμού (ΕΕ) 2019/2023 ^(b): www.morris.gr

^(a) για το πρόγραμμα «eco 40-60»

^(b) αλλαγές των στοιχείων αυτών δεν θεωρούνται σημαντικές για τους σκοπούς του άρθρου 4 παράγραφος 4 του κανονισμού (ΕΕ) 2017/1369

^(c) εάν η βάση δεδομένων για τα προϊόντα δημιουργεί αυτόματα το οριστικό περιεχόμενο αυτού του τετραγωνιδίου, ο προμηθευτής δεν εισάγει τα στοιχεία αυτά.

Δελτίο πληροφοριών προϊόντος

- 1) Η πραγματική κατανάλωση ενέργειας εξαρτάται από τον τρόπο χρήσης της συσκευής.
- 2) Η πραγματική κατανάλωση νερού εξαρτάται από τον τρόπο χρήσης της συσκευής και από τη σκληρότητα του νερού.
- 3) Η παράδοση των ανταλλακτικών δύναται να γίνει εντός 15 ημερών μετά από την παραλαβή της παραγγελίας.

Δελτίο πληροφοριών προϊόντος βάσει κανονισμού ΕΕ (ΕΥ) 2019/2014

Μπορείτε να βρείτε το Δελτίο πληροφοριών προϊόντος στο διαδίκτυο.

Πληκτρολογήστε <https://eprel.ec.europa.eu> και εισάγετε τον αναγνωριστικό κωδικό του μοντέλου για να κάνετε λήψη του δελτίου πληροφοριών.

Ο αναγνωριστικός κωδικός του μοντέλου για τη συσκευή σας βρίσκεται στην ενότητα 'Τεχνικές Προδιαγραφές'.

ΣΗΜΕΙΩΣΗ ΓΙΑ ΤΗΝ ΑΝΑΚΥΚΛΩΣΗ



Το προϊόν που αγοράσατε έχει σχεδιαστεί και κατασκευαστεί με υλικά υψηλών προδιαγραφών και εξαρτήματα που μπορούν να ανακυκλωθούν και να ξαναχρησιμοποιηθούν. Το σύμβολο υποδεικνύει ότι οι ηλεκτρικές και ηλεκτρονικές συσκευές, στο τέλος της ζωής τους, θα πρέπει να μεταφέρονται σε ειδικούς χώρους απορριμμάτων, ξεχωριστά από τα σκουπίδια του σπιτιού σας. Παρακαλούμε, ρωτήστε τον τοπικό σας δήμο για τον χώρο απόρριψης ηλεκτρικών και ηλεκτρονικών συσκευών ή για τοποθεσία απόρριψης συσκευών προς ανακύκλωση. Στις χώρες της Ευρωπαϊκής Ένωσης, υπάρχουν σημεία συγκέντρωσης χρησιμοποιημένων ηλεκτρικών και ηλεκτρονικών συσκευών. Παρακαλούμε, βοηθήστε μας να προστατέψουμε το περιβάλλον που ζούμε!

ΔΗΛΩΣΗ ΣΥΜΜΟΡΦΩΣΗΣ

Με την παρούσα, δηλώνουμε ότι η παρούσα συσκευή συμμορφώνεται προς τις ουσιώδεις απαιτήσεις και τις λοιπές διατάξεις των παρακάτω οδηγιών:

EMC-Directive: 14 / 30 / EU

Low Voltage Directive: 14 / 35 / EU

ErP Directive 09 / 125 / EC

CE Marking: 93 / 68 / EEC

RoHS Directive: 11 / 65 / EU Delegated Directive (EU) 15 / 863

Αντίγραφο της Δήλωσης Συμμόρφωσης υπάρχει στο www.morris.gr





ΕΙΣΑΓΩΓΕΑΣ:
Καλλιόπη Καρύδα & ΣΙΑ Ε.Ε.
17ης Νοεμβρίου 87Α
55535, Πυλαία, Θεσσαλονίκη
Τηλ. 2316 006600
Fax. 2316 006650
www.morris.gr