



MORRIS

WTL-80133

WTL-75123

Διαβάστε προσεκτικά τις Οδηγίες Χρήσης πριν χρησιμοποιήσετε τη συσκευή

ΟΔΗΓΙΕΣ ΧΡΗΣΗΣ

ΠΛΥΝΤΗΡΙΟ ΡΟΥΧΩΝ ΑΝΩ ΦΟΡΤΩΣΗΣ

ΠΕΡΙΕΧΟΜΕΝΑ

ΟΔΗΓΙΕΣ ΑΣΦΑΛΕΙΑΣ

- Οδηγίες ασφάλειας 2

ΕΓΚΑΤΑΣΤΑΣΗ

- Περιγραφή προϊόντος 7
- Εγκατάσταση 8

ΛΕΙΤΟΥΡΓΙΕΣ

- Γρήγορη έναρξη..... 11
- Πριν από κάθε πλύση 12
- Θήκη απορρυπαντικού 13
- Πίνακας ελέγχου..... 14
- Επιλογές..... 15
- Άλλες λειτουργίες..... 17
- Προγράμματα 19
- Πίνακας προγραμμάτων πλύσης..... 20

ΣΥΝΤΗΡΗΣΗ

- Καθάρισμα και φροντίδα..... 21
- Αντιμετώπιση προβλημάτων..... 24
- Τεχνικές προδιαγραφές 25
- Τεχνικό δελτίο προϊόντος 26

ΟΔΗΓΙΕΣ ΑΣΦΑΛΕΙΑΣ

■ Οδηγίες

Για την ασφάλεια σας, οι πληροφορίες σε αυτό το εγχειρίδιο θα πρέπει να ακολουθούνται, για να ελαχιστοποιήσετε τον κίνδυνο πυρκαγιάς ή έκρηξης και ηλεκτροπληξίας, καθώς και για την αποτροπή υλικών ζημιών, σωματικής βλάβης ή απώλειας ζωής. Επεξήγηση των συμβόλων:

Προειδοποίηση!

Αυτός ο συνδυασμός συμβόλου και λέξης υποδεικνύει μια ενδεχομένως επικίνδυνη κατάσταση, η οποία μπορεί να οδηγήσει σε θάνατο ή σοβαρό τραυματισμό αν δεν αποφευχθεί.

Προσοχή!

Αυτός ο συνδυασμός συμβόλου και λέξης υποδεικνύει μια ενδεχομένως επικίνδυνη κατάσταση, η οποία μπορεί να οδηγήσει σε ελαφρό τραυματισμό ή σε υλικές ζημιές και βλάβη του περιβάλλοντος.

Σημείωση!

Αυτός ο συνδυασμός συμβόλου και λέξης υποδεικνύει μια ενδεχομένως επικίνδυνη κατάσταση, η οποία μπορεί να οδηγήσει σε ελαφρύ τραυματισμό.

Προειδοποίηση!

Κίνδυνος ηλεκτροπληξίας!

- Αν το καλώδιο τροφοδοσίας έχει υποστεί βλάβη, θα πρέπει να αντικατασταθεί από τον κατασκευαστή ή από εξουσιοδοτημένο τεχνικό σέρβις ή από εξίσου εξειδικευμένα άτομα.

ΟΔΗΓΙΕΣ ΑΣΦΑΛΕΙΑΣ

- Πρέπει να χρησιμοποιείτε τους νέους σωλήνες που παρέχονται με τη συσκευή και όχι να επαναχρησιμοποιείτε τους παλιούς.
- Πριν από οποιαδήποτε εργασία συντήρησης, αποσυνδέστε τη συσκευή από την παροχή ρεύματος.
- Αποσυνδέετε πάντα το μηχάνημα από την πρίζα και κλείνετε την παροχή νερού μετά τη χρήση. Η μέγιστη πίεση εισόδου νερού είναι σε pascal. Η ελάχιστη πίεση εισόδου νερού είναι σε pascal.
- Για να διαφυλάξετε την προσωπική σας ασφάλεια, το φισ θα πρέπει να τοποθετείται σε μια γειωμένη τριπολική πρίζα. Ελέγξτε προσεκτικά και βεβαιωθείτε ότι η πρίζα σας είναι σωστά γειωμένη.
- Βεβαιωθείτε ότι οι υδραυλικές και ηλεκτρικές συνδέσεις πραγματοποιούνται από εξειδικευμένους τεχνικούς σύμφωνα με τις οδηγίες του κατασκευαστή και τους τοπικούς κανονισμούς ασφαλείας.

Κίνδυνος για τα παιδιά!

- Χώρες E.E.: Αυτή η συσκευή μπορεί να χρησιμοποιηθεί από παιδιά ηλικίας 8 ετών και άνω και άτομα με μειωμένες φυσικές, αισθητικές ή νοητικές ικανότητες, ή έλλειψη εμπειρίας και γνώσεων, μόνο αν επιβλέπονται ή καθοδηγούνται σχετικά με τη χρήση της συσκευής με ασφαλή τρόπο και κατανοούν τους πιθανούς κινδύνους. Δεν πρέπει να επιτρέπεται σε παιδιά να παίζουν με τη συσκευή. Δεν επιτρέπεται το καθάρισμα και η συντήρηση της συσκευής από παιδιά χωρίς επίβλεψη.
- Παιδιά μικρότερα των 3 ετών πρέπει να επιβλέπονται ώστε να μην παίζουν με τη συσκευή.
- Είναι πιθανό παιδιά ή ζώα να μπουν μέσα στη συσκευή. Ελέγξτε το μηχάνημα πριν από κάθε χρήση.
- Θα πρέπει να υπάρχει εποπτεία ώστε τα παιδιά να μην παίζουν με τη συσκευή.

ΟΔΗΓΙΕΣ ΑΣΦΑΛΕΙΑΣ

- Η γυάλινη πόρτα μπορεί να είναι πολύ ζεστή στη διάρκεια λειτουργίας. Κρατήστε τα παιδιά και τα κατοικίδια μακριά από το μηχάνημα κατά τη διάρκεια λειτουργίας και μη χρησιμοποιείτε τη συσκευή σε πολύ υγρά δωμάτια καθώς και σε δωμάτια με εκρηκτικά ή καυστικά αέρια.
- Αφαιρέστε όλα τα υλικά συσκευασίας και τα μπουλόνια μεταφοράς πριν χρησιμοποιήσετε τη συσκευή. Διαφορετικά μπορεί να προκληθεί σοβαρή ζημιά.
- Πρέπει να υπάρχει πάντα πρόσβαση στο φιν.

Κίνδυνος έκρηξης!

- Μην πλένετε και μη στεγνώσετε αντικείμενα που έχουν καθαριστεί, πλυθεί, εμποτιστεί ή μουλιάσει σε εύφλεκτες ή εκρηκτικές ουσίες (όπως κερί, λάδι, μπογιά, βενζίνη, λιπαντικά, διαλύτες στεγνού καθαρισμού, κηροζίνη κτλ). Μπορεί να προκληθεί πυρκαγιά ή έκρηξη.
- Η συσκευή δε θα πρέπει να χρησιμοποιείται αν για τον καθαρισμό έχουν χρησιμοποιηθεί βιομηχανικά χημικά.
- Η έξοδος αέρα δε θα πρέπει να καταλήγει σε αεραγωγό που χρησιμοποιείται για καπνό από συσκευές που καίνε άλλα καύσιμα.
- Πριν από την πλύση, ξεπλύνετε σχολαστικά τέτοιου είδους αντικείμενα με το χέρι.

⚠ Προσοχή!

Εγκατάσταση του προϊόντος!

- Το πλυντήριο είναι σχεδιασμένο αποκλειστικά για χρήση σε εσωτερικούς χώρους.
- Δεν προορίζεται για εντοιχισμό.
- Τα ανοίγματα της συσκευής δεν πρέπει να εμποδίζονται από χαλιά.
- Η συσκευή δε θα πρέπει να τοποθετείται σε μπάνια ή πολύ υγρά δωμάτια καθώς και σε δωμάτια με εκρηκτικά ή καυστικά αέρια.
- Το πλυντήριο ρούχων διαθέτει μονή παροχή νερού και μπορεί να συνδεθεί μόνο με την παροχή κρύου νερού.
- Πρέπει να υπάρχει πάντα πρόσβαση στο φιν.

ΟΔΗΓΙΕΣ ΑΣΦΑΛΕΙΑΣ

- Αφαιρέστε όλα τα υλικά συσκευασίας και τα μπουλόνια μεταφοράς πριν χρησιμοποιήσετε τη συσκευή. Διαφορετικά μπορεί να προκληθεί σοβαρή ζημιά.
- Η συσκευή δεν πρέπει να τοποθετείται σε μέρος με υγρασία.

Κίνδυνος Ζημιάς στη συσκευή!

- Το προϊόν είναι μόνο για οικιακή χρήση και είναι σχεδιασμένο μόνο για υφάσματα που είναι κατάλληλα για πλύσιμο στο πλυντήριο.
- Μη σκαρφαλώνετε και μην κάθεστε πάνω στη συσκευή.
- Μη στηρίζετε επάνω στην πόρτα του πλυντηρίου.
- Προφυλάξεις κατά τη μεταφορά της συσκευής:
 1. Τα μπουλόνια μεταφοράς θα πρέπει να επανατοποθετηθούν στο πλυντήριο από κάποιον ειδικό.
 2. Το συσσωρευμένο νερό πρέπει να αποστραγγίζεται από τη συσκευή.
 3. Φροντίστε να χειρίζεστε τη συσκευή με προσοχή. Μην την ανασηκώνετε από τα προεξέχοντα μέρη της. Η πόρτα του πλυντηρίου δεν πρέπει να χρησιμοποιείται ως λαβή κατά τη μεταφορά του.
 4. Η συσκευή είναι βαριά. Η μεταφορά να γίνεται με προσοχή.
 5. Μην τοποθετείτε τα χέρια σας στο σωλήνα εξαγωγής νερού.
- Μην κλείνετε την πόρτα με υπερβολική δύναμη. Αν δυσκολεύεστε να κλείσετε την πόρτα, ελέγξτε αν έχει γίνει σωστή κατανομή των ρούχων μέσα στη συσκευή.
- Απαγορεύεται το πλύσιμο χαλιών / μοκετών.

Χρήση της συσκευής!

- Πριν πλύνετε ρούχα για πρώτη φορά, αφήστε τη συσκευή να λειτουργήσει για έναν ολόκληρο κύκλο χωρίς ρούχα στο εσωτερικό.

ΟΔΗΓΙΕΣ ΑΣΦΑΛΕΙΑΣ

- Η συσκευή θα πρέπει να είναι ευθυγραμμισμένη πριν από την πρώτη χρήση
- Εύφλεκτα, εκρηκτικά ή τοξικά διαλυτικά απαγορεύονται. Η βενζίνη, το αλκόολ κτλ δεν πρέπει να χρησιμοποιούνται σαν απορρυπαντικά. Επιλέγεται απορρυπαντικά κατάλληλα μόνο για χρήση σε πλυντήρια ρούχων.
- Βεβαιωθείτε ότι όλες οι τσέπες είναι άδειες. Τα αιχμηρά και άκαμπτα αντικείμενα όπως τα νομίσματα, τα καρφιά, οι βίδες, οι πέτρες κτλ. μπορούν να προκαλέσουν σοβαρές ζημιές στο πλυντήριο.
- Ελέγξτε αν το νερό μέσα στον κάδο έχει αδειάσει προτού ανοίξετε την πόρτα. Μην ανοίγετε την πόρτα αν υπάρχει νερό ορατό.
- Προσέχετε να μην καείτε όταν η συσκευή αδειάζει το ζεστό νερό πλύσης.
Μη γεμίζετε ποτέ με νερό χειροκίνητα κατά τη διάρκεια της πλύσης.
- Αφού το πρόγραμμα ολοκληρωθεί, περιμένετε 2 λεπτά προτού ανοίξετε την πόρτα.
- Αποσυνδέστε τη συσκευή από την παροχή ρεύματος πριν από οποιαδήποτε εργασία συντήρησης ή καθαρισμού.
- Μη χρησιμοποιείτε παροχή ρεύματος με τάση μικρότερη από αυτή που αναγράφεται στην ετικέτα διαβάθμισης της συσκευής. Μην τραβάτε ποτέ το καλώδιο με βρεγμένα χέρια. Αποσυνδέστε τη συσκευή από την παροχή ρεύματος και νερού αφού τελειώσει ο κύκλος πλύσης.

ΕΓΚΑΤΑΣΤΑΣΗ

■ Περιγραφή προϊόντος

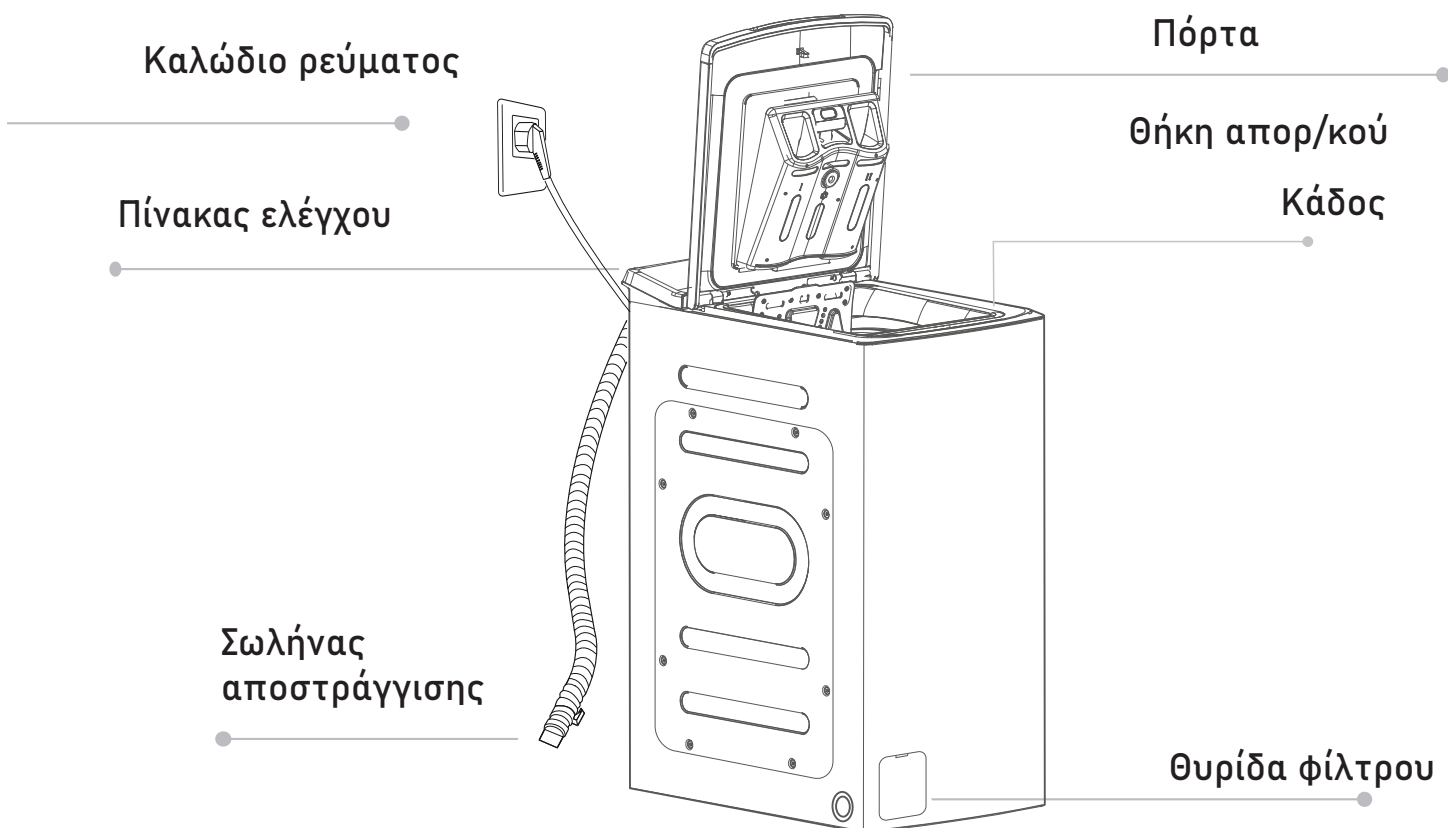

Σημείωση!

- Οι εικόνες των προϊόντων είναι μόνο για αναφορά. Υπερισχύει το πραγματικό προϊόν

Παρελκόμενα

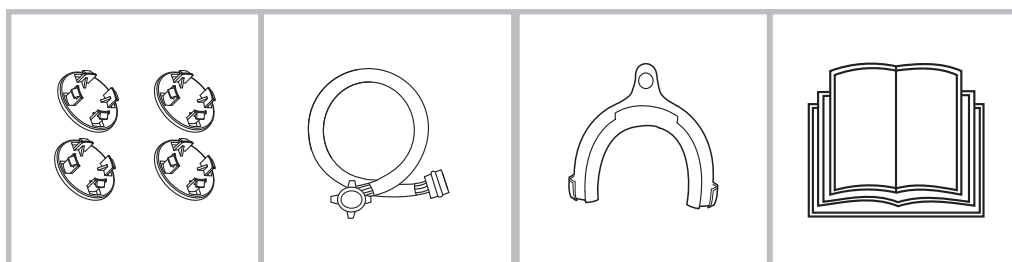

Τάπες μεταφοράς

Σωλήνας παροχής κρύου νερού

Στήριγμα σωλήνα αποστράγγισης (προαιρετικό)

Εγχειρίδιο χρήσης

ΕΓΚΑΤΑΣΤΑΣΗ

■ Χώρος εγκατάστασης

⚠ Προειδοποίηση!

- Η ευστάθεια είναι σημαντική για την αποφυγή μετακίνησης του προϊόντος!!
- Βεβαιωθείτε ότι το προϊόν δεν πατάει επάνω σε καλώδιο ρεύματος.

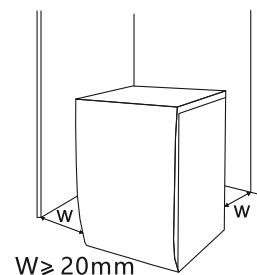

Πριν από την εγκατάσταση του πλυντηρίου, η θέση εγκατάστασης πρέπει να έχει τα εξής χαρακτηριστικά:

1. Σκληρή, στεγνή και επίπεδη επιφάνεια
2. Αποφύγετε το άμεσο ηλιακό φως
3. Επαρκής αερισμός
4. Η θερμοκρασία χώρου πρέπει να είναι πάνω από 0°C
5. Τοποθετήστε τη συσκευή μακριά από πηγές θερμότητας, όπως συσκευές καύσης άνθρακα ή φυσικού αερίου

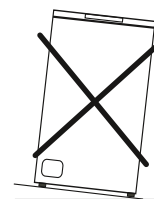

Αφαίρεση της συσκευασίας του πλυντηρίου

⚠ Προειδοποίηση!

- Τα υλικά συσκευασίας (πχ ταινίες, φελιζόλ) μπορεί να είναι επικίνδυνα για τα παιδιά.
- Υπάρχει κίνδυνος ασφυξίας! Κρατήστε όλα τα υλικά συσκευασίας μακριά από παιδιά.

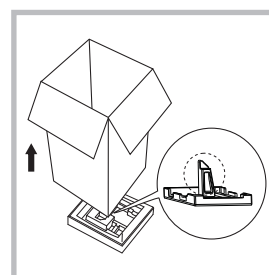

1. Αφαιρέστε το χαρτόκουτο και τα φελιζόλ συσκευασίας.
2. Σηκώστε το πλυντήριο και αφαιρέστε τη βάση της συσκευασίας. Βεβαιωθείτε ότι το μικρό τρίγωνο φελιζόλ έχει αφαιρεθεί μαζί με το κάτω μέρος. Εάν όχι, ξαπλώστε το πλυντήριο στο πλάι και στη συνέχεια αφαιρέστε το μικρό φελιζόλ από το κάτω μέρος της συσκευασίας με το χέρι.
3. Αφαιρέστε την ταινία που συγκρατεί το καλώδιο ρεύματος και τον σωλήνα αποστράγγισης.
4. Αφαιρέστε τον σωλήνα εισαγωγής από τον κάδο.

Αφαιρέστε τα μπουλόνια μεταφοράς

⚠ Προειδοποίηση!

- Θα πρέπει να αφαιρέσετε τα μπουλόνια μεταφοράς από την πίσω πλευρά πριν από τη χρήση του προϊόντος
- Θα χρειαστείτε και πάλι τα μπουλόνια μεταφοράς εάν μετακινήσετε το προϊόν, οπότε φροντίστε να τα φυλάξετε σε ασφαλές μέρος.

Για να αφαιρέσετε τα μπουλόνια μεταφοράς:

1. Χαλαρώστε τα 4 μπουλόνια με ένα κλειδί και αφαιρέστε τα.
2. Κλείστε τις οπές με τις τάπες μπουλονιών μεταφοράς.
3. Φυλάξτε τα μπουλόνια μεταφοράς για μελλοντική χρήση.

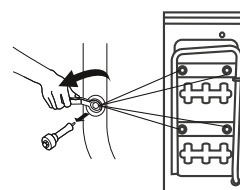

ΕΓΚΑΤΑΣΤΑΣΗ

Ευθυγράμμιση του πλυντηρίου

⚠ Προειδοποίηση!

- Τα παξιμάδια στα 4 πόδια πρέπει να βιδωθούν σφιχτά στο περίβλημα

- Ελέγξτε αν τα πόδια είναι σφιχτά συνδεδεμένα στην καμπίνα. Αν όχι, γυρίστε τα στις αρχικές τους θέσεις και σφίξτε τα παξιμάδια.
- Χαλαρώστε το παξιμάδι με ένα κλειδί και περιστρέψτε το πόδι με το χέρι μέχρι να ακουμπήσει καλά στο πάτωμα.
- Ρυθμίστε και ασφαλίστε τα πόδια με ένα κλειδί και βεβαιωθείτε ότι είναι σταθερό.

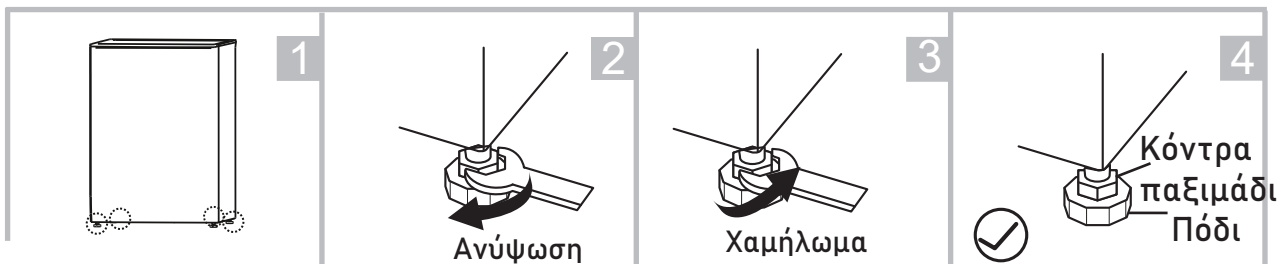

Σύνδεση του σωλήνα παροχής νερού

⚠ Προειδοποίηση!

- Για να αποφύγετε διαρροές ή ζημιές από το νερό, τηρήστε τις οδηγίες! Μην τσακίζετε, πιέζετε, τροποποιείτε ή φράσετε τον σωλήνα νερού.

Συνδέστε το σωλήνα εισαγωγής όπως υποδεικνύεται. Υπάρχουν 2 τρόποι για να συνδέσετε το σωλήνα εισαγωγής:

- Σύνδεση μια απλής βρύσης με τον σωλήνα εισαγωγής

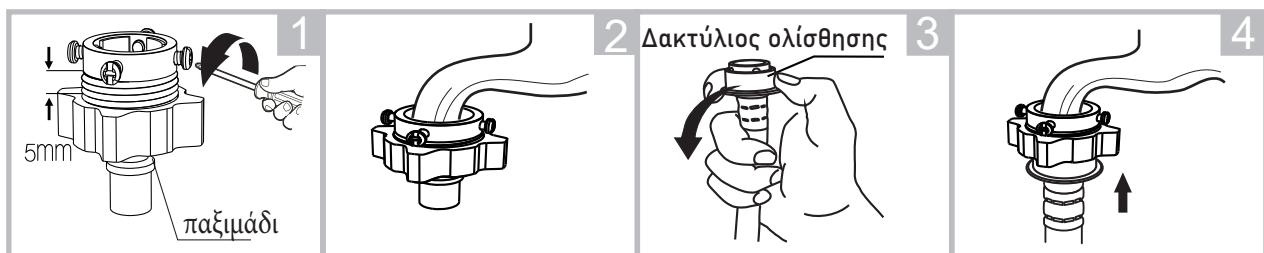

Χαλαρώστε το παξιμάδι και τις 4 βίδες

Σφίξτε το παξιμάδι

Πιέστε το δακτύλιο ολίσθησης και βάλτε τον σωλήνα στη βάση σύνδεσης

Η σύνδεση έγινε

- Σύνδεση βρύσης με σπείρωμα και σωλήνα εισαγωγής.

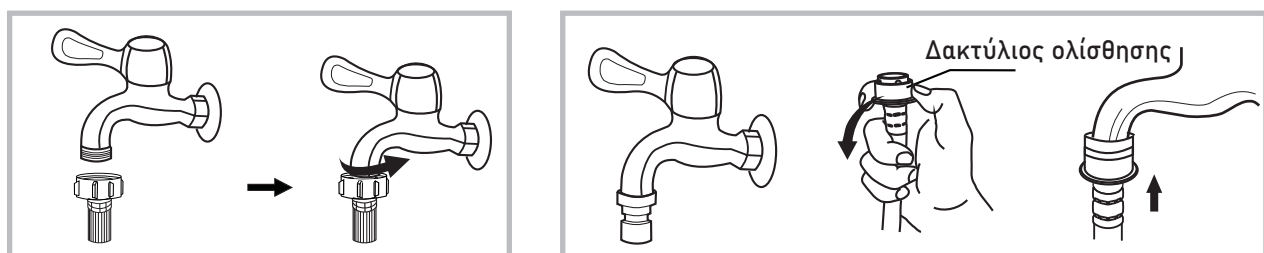

Βρύση με σπείρωμα & σωλήνας εισαγωγής

Ειδική βρύση για πλυντήρια

ΕΓΚΑΤΑΣΤΑΣΗ

Συνδέστε το άλλο άκρο του σωλήνα εισαγωγής στη βαλβίδα εισαγωγής που βρίσκεται στην πίσω πλευρά της συσκευής και περιστρέψτε το σωλήνα δεξιόστροφα μέχρι να σφίξει.

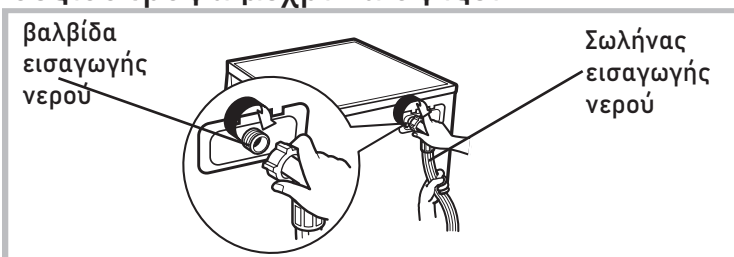

Σωλήνας αποστράγγισης

⚠ Προειδοποίηση

- Μη στρίβετε και μην τεντώνετε τον σωλήνα αποστράγγισης.
- Τοποθετήστε σωστά τον σωλήνα αποστράγγισης, διαφορετικά ενδέχεται να προκληθεί διαρροή νερού.

Υπάρχουν 2 τρόποι σύνδεσης του άκρου του σωλήνα αποστράγγισης:

1. Τοποθέτηση στο σιφόνι.

2. Σύνδεση με την αποχέτευση του νιπτήρα

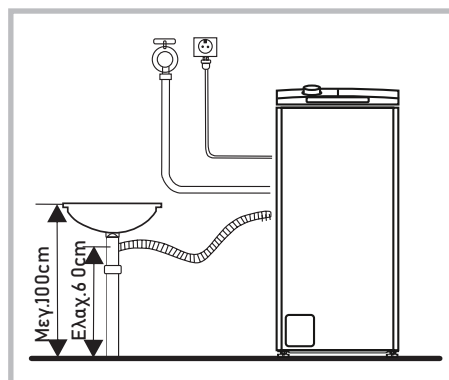
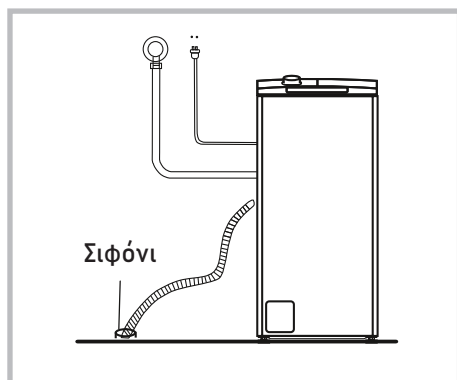

↳ Σημείωση!

- Αν το μηχάνημα διαθέτει στήριγμα για το σωλήνα αποστράγγισης, εγκαταστήστε το όπως υποδεικνύεται στις εικόνες.

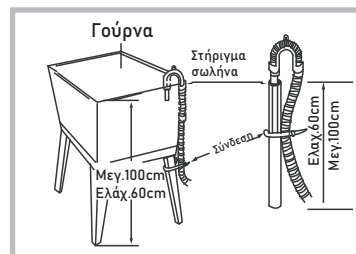
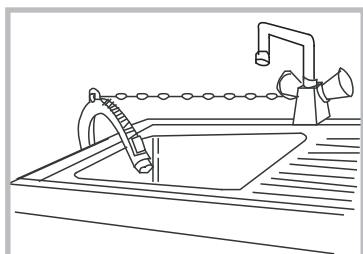

⚠ Προειδοποίηση!

- Όταν τοποθετείτε το σωλήνα αποστράγγισης, στερεώστε τον καλά με ένα σχοινί.

Αν ο σωλήνας αποστράγγισης είναι μακρύς, μην τον πιέσετε προς το πλυντήριο καθώς αυτό θα προκαλέσει ασυνήθιστους θορύβους.

ΛΕΙΤΟΥΡΓΙΕΣ

■ Γρήγορη έναρξη

⚠ Προσοχή!

- Πριν πλύνετε βεβαιωθείτε ότι το πλυντήριο είναι σωστά εγκατεστημένο.

1. Πριν από την πλύση

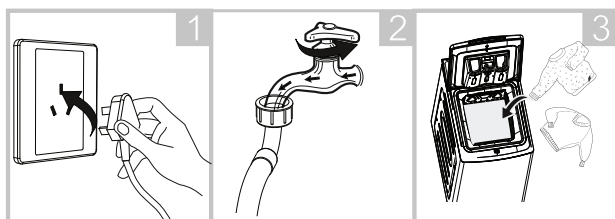

1
Συνδέστε
την πρίζα

2
Ανοίξτε τη
βρύση

3
Βάλτε τα ρούχα

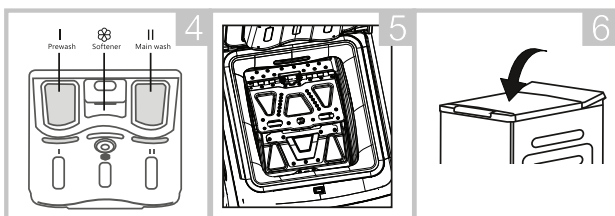

4
Βάλτε
απορρυπαντικό

5
Κλείστε την πόρτα
του κάδου

6
Κλείστε την πόρτα
του πλυντηρίου

- Ελέγχετε τον κάδο πριν από κάθε πλύση, πρέπει να γυρίζει ομαλά.

📌 Σημείωση!

- Θα πρέπει να προστεθεί απορρυπαντικό στη θήκη I αφού επιλέξετε πρόπλυση με αυτή τη λειτουργία.
- Βεβαιωθείτε πως τα πτερύγια του κάδου έχουν ασφαλίσει σωστά.

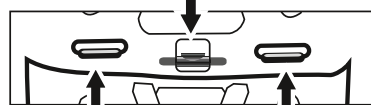

- Όλα τα μεταλλικά άγκιστρα πρέπει να είναι σωστά αγκιστρωμένα στο μέσα και πίσω κάλυμμα της πόρτας.

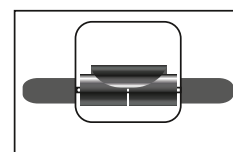

2. Πλύση

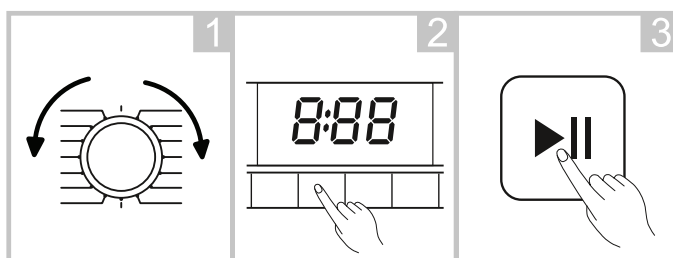

1
Επιλέξτε
πρόγραμμα

2
Επιλέξτε Λειτουργία
ή τις προεπιλογές

3
Ξεκινήστε

📌 Σημείωση!

- Εάν επιλεγεί η προεπιλεγμένη λειτουργία, μπορείτε να παραλείψετε το βήμα 2.

3. Αφού ολοκληρωθεί ο κύκλος πλύσης

Στην οθόνη εμφανίζεται η ένδειξη "End".

ΛΕΙΤΟΥΡΓΙΕΣ

■ Πριν από κάθε πλύση

- Η θερμοκρασία λειτουργίας του πλυντηρίου θα πρέπει να είναι (0-40)°C. Αν το πλυντήριο χρησιμοποιηθεί κάτω από τους 0°C, η βαλβίδα εισόδου και το σύστημα αποστράγγισης μπορεί να καταστραφούν. Εάν το μηχάνημα έχει τοποθετηθεί σε χώρο με θερμοκρασία 0°C ή και λιγότερο, τότε θα πρέπει να μεταφερθεί σε χώρο με κανονική θερμοκρασία, για να εξασφαλιστεί ότι ο σωλήνας παροχής και ο σωλήνας αποστράγγισης δε θα παγώσουν πριν από τη χρήση.
- Ελέγξτε τις ετικέτες και τις οδηγίες χρήσης του απορρυπαντικού πριν από την πλύση. Χρησιμοποιήστε απορρυπαντικό που δεν αφρίζει ή που αφρίζει λίγο, κατάλληλο για πλυντήρια.

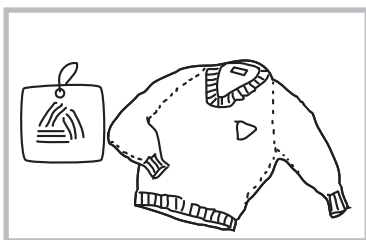

Ελέγξτε την
ετικέτα

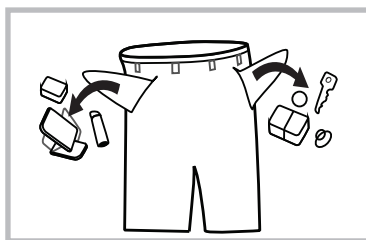

Αδειάστε τις τσέπες
των ρούχων

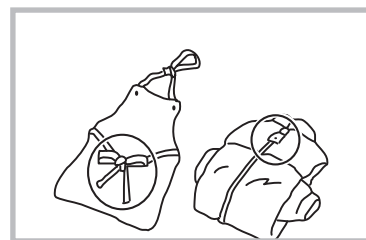

Δέστε τις μεγάλες ζώνες,
κλείστε τα φερμουάρ ή
κουμπώστε τα κουμπιά

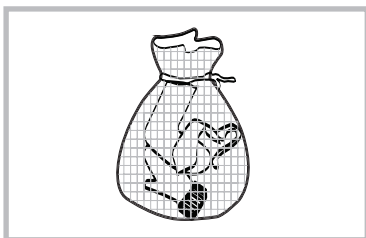

Τοποθετήστε τα μικρά
ρούχα μέσα σε σάκο

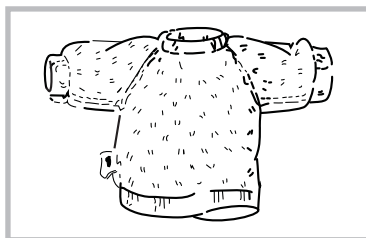

Γυρίστε το μέσα έξω
των ρούχων που
ξεφτίζουν εύκολα

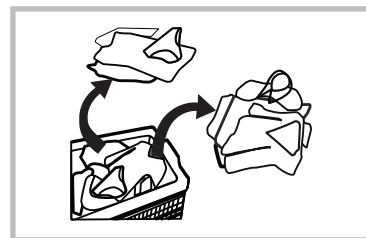

Ξεχωρίστε τα ρούχα με
διαφορετική ύφανση

⚠ Προειδοποίηση!

- Όταν πλένετε ένα μόνο ρούχο, εύκολα μπορεί να προκληθεί ανισορροπία στο φορτίο και να ενεργοποιηθεί το προειδοποιητικό σήμα. Για τον λόγο αυτό συνιστάται να προσθέσετε ένα ή δύο επιπλέον ρούχα ώστε να γίνει ομαλά η αποστράγγιση.
- Μην πλένετε ρούχα που έχουν έρθει σε επαφή με κηροζίνη, βενζίνη, οινόπνευμα και άλλα εύφλεκτα υλικά.

ΛΕΙΤΟΥΡΓΙΕΣ

■ Θήκη απορρυπαντικού

- I Απορρυπ. πρόπλυσης
- II Απορρυπ. κύριας πλύσης
- ☼ Μαλακτικό

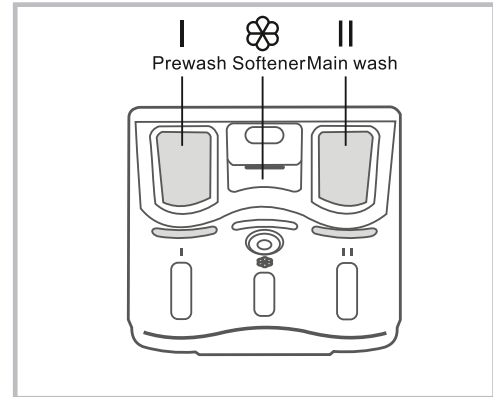

Τραβήξτε έξω τη θήκη

⚠ Προσοχή!

- Προσθέστε απορρυπαντικό στη θήκη I μόνο στην περίπτωση που επιλέξετε τη λειτουργία Πρόπλυσης (για συσκευές που διαθέτουν Πρόπλυση).
- Μην τοποθετείτε απορρυπαντικό, μαλακτικό ή πρόσθετα πάνω από την ένδειξη 'MAX'.

Πρόγραμμα	I	II	☼	Πρόγραμμα	I	II	☼
Βαμβακερά	○	●	○	Στύψιμο			
Συνθετικά	○	●	○	Ξέβγαλμα & Στύψιμο			○
Ανάμεικτα	○	●	○	Μάλλινα		●	○
Τζιν	○	●	○	Καθημερινό 45'	○	●	○
Αθλητικά	○	●	○	Γρήγορο 15'		●	○
Καθαρισμός κάδου				ECO 40-60		●	○
20°C		●	○	Σύντομο 45'	○	●	○
Εντατικό		●	○				

● Υποχρεωτικό ○ Προαιρετικό

🔑 Σημείωση!

- Όταν χρησιμοποιείτε απορρυπαντικά ή μαλακτικά που έχουν σβωλιάσει, πριν τα τοποθετήσετε στα αντίστοιχα τμήματα του συρταριού, σας συνιστούμε να τα διαλύσετε με λίγο νερό ώστε να αποφευχθεί ο κίνδυνος φραξίματος του συρταριού απορρυπαντικών και της υπερχειλίσης κατά την πλήρωσή του με νερό.
- Επιλέξτε τον κατάλληλο τύπο απορρυπαντικού για τις διάφορες θερμοκρασίες πλύσης ώστε να λάβετε τα καλύτερα αποτελέσματα με λιγότερη κατανάλωση νερού και ενέργειας.

ΛΕΙΤΟΥΡΓΙΕΣ

■ Πίνακας ελέγχου

Μοντέλο: WTL-80133 / WTL-75123

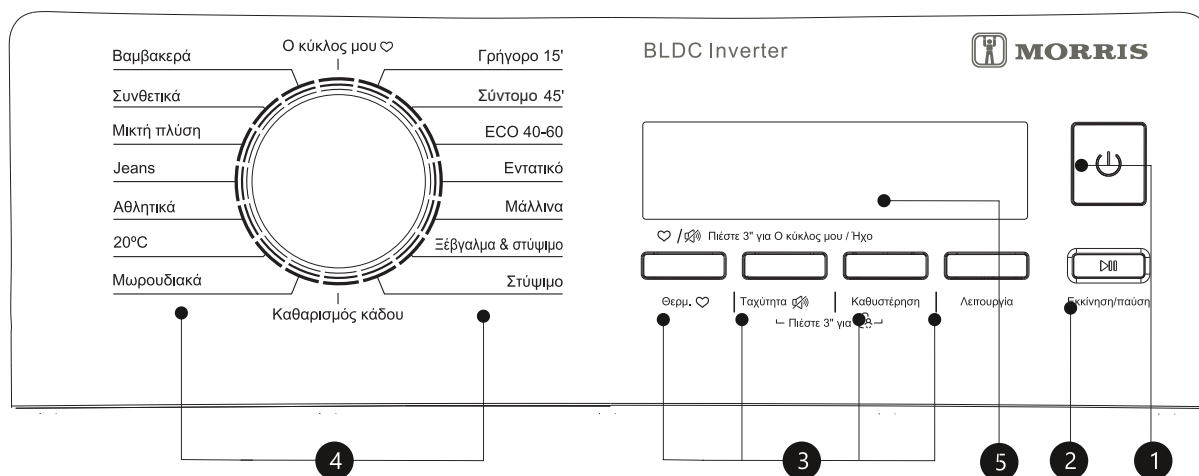

📌 Σημείωση!

• Οι εικόνες είναι μόνο για αναφορά. Υπερισχύει το πραγματικό προϊόν

1 Ενεργοποίηση / Απενεργοποίηση

Η συσκευή ενεργοποιείται / απενεργοποιείται.

2 Έναρξη / Παύση

Πιέστε το κουμπί για να ξεκινήσετε ή να διακόψετε την πλύση.

3 Επιλογή

Αυτό σας επιτρέπει να επιλέξετε μια πρόσθετη λειτουργία και ανάβει όταν επιλεγεί.

4 Προγράμματα

Διαθέσιμο σύμφωνα με το είδος των ρούχων.

5 Οθόνη

Στην οθόνη εμφανίζεται το επιλεγμένο πρόγραμμα, ο υπολειπόμενος χρόνος, διάφορες επιλογές σας και κάποια μηνύματα που αφορούν το πλυντήριό σας. Η οθόνη παραμένει ενεργή καθ' όλη τη διάρκεια του κύκλου.



ΛΕΙΤΟΥΡΓΙΕΣ

■ Επιλογές

Μοντέλο: WTL-80133 / WTL-75123

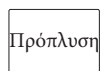

Πρόπλυση

Πρόκειται για πλύση πριν από την κύρια πλύση και είναι κατάλληλη για να απομακρύνετε τη σκόνη από τα ρούχα. Πρέπει να τοποθετήσετε απορρυπαντικό στην αντίστοιχη θήκη (I) όταν την επιλέξετε.

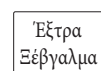

Έξτρα Ξέβγαλμα

Τα ρούχα θα ξεπλυθούν μια επιπλέον φορά αν επιλέξετε αυτή τη ρύθμιση



Καθυστέρηση έναρξης

Για να επιλέξετε αυτή τη λειτουργία:

1. Επιλέξτε πρόγραμμα.
2. Πιέστε το πλήκτρο καθυστερημένης έναρξης για να επιλέξετε το χρόνο (0-24 ώρες / 3 - 6 - 9 ώρες).
3. Πιέστε το πλήκτρο [Έναρξη/Παύση] για να ενεργοποιήσετε την καθυστερημένη έναρξη



Επιλογή προγραμ.



Ορισμός χρόνου



Έναρξη

Ακύρωση λειτουργίας καθυστερημένης έναρξης:

Πατήστε το πλήκτρο [Καθυστέρηση] μέχρι στην οθόνη να εμφανιστεί η ένδειξη 0H. Η λειτουργία μπορεί να ακυρωθεί πριν ξεκινήσει το πρόγραμμα. Αν το πρόγραμμα έχει ήδη ξεκινήσει πρέπει να πατήσετε το πλήκτρο [On/Off] για να ορίσετε εκ νέου πρόγραμμα.

ⓘ Προσοχή!

- Σε περίπτωση διακοπής ρεύματος κατά τη λειτουργία της συσκευής, το επιλεγμένο πρόγραμμα αποθηκεύεται στη μνήμη και όταν επανέλθει το ρεύμα το πρόγραμμα ξεκινά από το σημείο που σταμάτησε.

ΛΕΙΤΟΥΡΓΙΕΣ

■ Επιλογές

Μοντέλο: WTL-80133 / WTL-75123

Πρόγραμμα	Επιλογή			Πρόγραμμα	Επιλογή		
	Καθυστ. έναρξη	Έξτρα Ξέβγαλμα	Πρό-πλυση		Καθυστ. έναρξη	Έξτρα Ξέβγαλμα	Πρό-πλυση
Βαμβακερά	<input type="radio"/>	<input type="radio"/>	<input type="radio"/>	Καθαρισμός κάδου	<input type="radio"/>		
Γρήγορο 15'	<input type="radio"/>						
Σύντομο 45'	<input type="radio"/>	<input type="radio"/>	<input type="radio"/>	Μωρουδιακά	<input type="radio"/>	<input type="radio"/>	<input type="radio"/>
ECO 40-60	<input type="radio"/>			Αθλητικά	<input type="radio"/>	<input type="radio"/>	<input type="radio"/>
Εντατικό	<input type="radio"/>			Τζιν	<input type="radio"/>	<input type="radio"/>	<input type="radio"/>
20°C	<input type="radio"/>	<input type="radio"/>		Μάλλινα	<input type="radio"/>	<input type="radio"/>	
Ξέβγαλμα & Στύψιμο	<input type="radio"/>	<input type="radio"/>		Συνθετικά	<input type="radio"/>	<input type="radio"/>	<input type="radio"/>
Μόνο στύψιμο	<input type="radio"/>			Ανάμεικτα	<input type="radio"/>	<input type="radio"/>	<input type="radio"/>

Προαιρετικό

(Κάποια μοντέλα διαθέτουν έξυπνη λειτουργία ζύγισης, παρακαλούμε να αναφέρεστε στο πραγματικό προϊόν).

ΛΕΙΤΟΥΡΓΙΕΣ

■ Άλλες λειτουργίες

Θερμοκρασία

Θερμο-
κρασία

Πιέστε το πλήκτρο για να επιλέξετε θερμοκρασία (Κρύο, 20°C, 40°C, 60°C, 90°C)

Στύψι-
μο

Ταχύτητα στυψίματος

Πιέστε το πλήκτρο για να αλλάξετε ταχύτητα στυψίματος.

0-600-800-1000-1300 - Μοντέλο WTL-80133

0-600-800-1000-1200 - Μοντέλο WTL-70123

Πρόγραμμα	Προεπιλεγμένη ταχύτητα (rpm)		Πρόγραμμα	Προεπιλεγμένη ταχύτητα (rpm)	
	WTL-75123 / WTL-80133			WTL-75123 / WTL-80133	
Βαμβακερά	1200	1300	Καθαρισμός κάδου	-	
Γρήγορο 15'	800	800	Μωρουδικά	800	800
Σύντομο 45'	800	800	Αθλητικά	800	800
ECO 40-60	1200	1300	Τζιν	800	800
Εντατικό	800	800	Μάλλινα	600	600
20°C	1000	1000	Συνθετικά	1200	1300
Ξέβγαλμα & Στύψιμο	800	1000	Ανάμεικτα	800	1000
Μόνο στύψιμο	800	1000			

ΛΕΙΤΟΥΡΓΙΕΣ



Παιδικό κλείδωμα

Χρησιμοποιήστε το για να αποφύγετε τη χρήση της συσκευής από τα παιδιά.



Επιλογή προγράμματος



Έναρξη



Ταχύτητα



Καθυστ. έναρξη



Πιέστε [Ταχύτητα] και [Καθυστ. έναρξη] για 3 δευτ. μέχρι να ηχήσει ο βομβητής

Προσοχή! ⚠

- Όταν η λειτουργία παιδικού κλειδώματος ενεργοποιείται, ο βομβητής θα ηχήσει 3 φορές μόλις πατήσετε τα πλήκτρα.
- Για απενεργοποίηση του παιδικού κλειδώματος, πιέστε τα ίδια 2 πλήκτρα για 3 δευτ.
- Η λειτουργία παιδικού κλειδώματος θα κλειδώσει όλα τα πλήκτρα εκτός του πλήκτρου 'Power' (Ενεργοποίησης / Απενεργοποίησης).
- Εάν διακοπεί το ρεύμα, η λειτουργία παιδικού κλειδώματος θα ακυρωθεί.



Σίγαση βομβητή



Επιλογή προγράμματος



Ταχύτητα



Πιέστε το πλήκτρο [Ταχύτητα] για 3 δευτ.

Για να ενεργοποιήσετε και πάλι το βομβητή, πατήστε ξανά το πλήκτρο για 3 δευτ. Η ρύθμιση θα παραμείνει μέχρι την επόμενη επανεκκίνηση.

Προσοχή! ⚠

Μετά τη σίγαση του βομβητή, δε θα ακούγονται πλέον οι ηχητικές ειδοποιήσεις.



Ο κύκλος μου

Χρησιμοποιήστε το για να αποθηκεύσετε το πρόγραμμα που επιλέγετε συχνότερα. Πιέστε το πλήκτρο [Θερμοκρ.] για 3 δευτ. για να αποθηκεύσετε το επιλεγμένο πρόγραμμα.

Το προεπιλεγμένο πρόγραμμα είναι Βαμβακερά.

ΛΕΙΤΟΥΡΓΙΕΣ

■ Προγράμματα

Τα προγράμματα είναι διαθέσιμα σύμφωνα με το είδος των ρούχων.

Προγράμματα	
Βαμβακερά	Βαμβακερά υφάσματα, ανθεκτικά σε υψηλές θερμοκρασίες υφάσματα, βαμβακερά ή λινά.
Συνθετικά	Πλύσιμο συνθετικών ρούχων, όπως για παράδειγμα: πουκάμισα, παλτά μεικτής ύφανσης. Όταν πλένετε πλεκτά ρούχα, θα πρέπει να μειώνετε την ποσότητα του απορρυπαντικού καθώς εξαιτίας της πλέξης των κλωστών δημιουργείται εύκολα αφρός.
Μωρουδιακά	Καθαρίζει αποτελεσματικά τα μωρουδιακά ενώ έχει και καλύτερη απόδοση στο ξέπλυμα για να προστατεύει το δέρμα του μωρού.
Σύντομο 45'	Για πλύσιμο λίγων και ελαφρώς λερωμένων ρούχων σε σύντομο χρόνο.
Ανάμεικτα	Πλύσιμο ρούχων από ανάμεικτα υφάσματα (βαμβακερά & συνθετικά).
Αθλητικά	Πρόγραμμα για το πλύσιμο ρούχων άθλησης.
Τζιν	Πρόγραμμα για το πλύσιμο τζιν.
Γρήγορο 15'	Για πλύσιμο λίγων και ελαφρώς λερωμένων ρούχων σε σύντομο χρόνο.
Μάλλινα	Μάλλινα υφάσματα ή σύμμεικτα σε μαλλί που πλένονται στο χέρι ή στο πλυντήριο. Ειδικό, απαλό πρόγραμμα πλύσης για την αποφυγή συρρίκνωσης, μεγαλύτερες παύσεις του προγράμματος (τα υφάσματα παραμένουν στο υγρό πλύσης).
Μόνο Στύψιμο	Έξτρα στύψιμο με δυνατότητα επιλογής ταχύτητας στυψίματος.
Ξέβγαλα & Στύψιμο	Έξτρα ξέβγαλα με στύψιμο .
Καθαρισμός κάδου	Ειδικό πρόγραμμα για τον καθαρισμό του κάδου και των σωλήνων σε θερμοκρασία 90ο. Όταν χρησιμοποιείτε αυτό το πρόγραμμα δε μπορείτε να προσθέσετε ρούχα ή άλλα υφάσματα για πλύσιμο. Αν προσθέσετε μικρή ποσότητα λευκαντικού παράγοντα (χλωρίνη) το αποτέλεσμα θα είναι καλύτερο. Το πρόγραμμα πρέπει να χρησιμοποιείται σύμφωνα με τις ανάγκες του κάθε χρήστη.
ECO 40-60	Επιλεγμένη θερμοκρασία 40°C που δεν αλλάζει, κατάλληλο για ρούχα που μπορούν να πλυθούν σε θερμοκρασία 40°C-60°C.
Εντατικό	Για μεγαλύτερη απόδοση στο πλύσιμο αυξάνεται ο χρόνος.
20°C	Για έντονα χρωματισμένα υφάσματα. Επιλεγμένη θερμοκρασία 20°C.

ΛΕΙΤΟΥΡΓΙΕΣ

■ Πίνακας προγραμμάτων πλύσης

Πρόγραμμα	Φορτίο(kg)		Θερμοκρ. (°C)	Προεπιλεγμένος χρόνος	
	WTL-75123 / WTL-80133			WTL-75123 / WTL-80133	
Βαμβακερά	7,5	8.0	40	3:39	
Συνθετικά	3,75	4.0	40	3:17	
Ανάμεικτα	7.5	8.0	40	1:37	
Τζιν	7,5	8.0	60	1:45	
Αθλητικά	3,75	4.0	40	1:31	
20°C	3,75	4.0	20	1:01	
Μωρουδιακά	7,5	8.0	60	1.42	
Καθαρισμός κάδου	-	-	90	1.18	
Μόνο Στύψιμο	7,5	8.0	-	0:12	
Ξέβγαλμα & Στύψιμο	7,5	8.0	-	0:20	
Μάλλινα	2.0	2.0	40	1:07	
Εντατικό	7,5	8.0	40	3:48	
ECO 40-60	7,5	8.0	-	3:31	3:32
Σύντομο 45'	2.5	2.5	40	0:45	
Γρήγορο 15'	2.0	2.0	Cold	0:15	

- Σύμφωνα με την οδηγία EN 60456:20146 της Ευρωπαϊκής Ένωσης (EU) No 1061/2010:

Η κλάση ενεργειακής απόδοσης είναι: A+++

Πρόγραμμα δοκιμών ενέργειας: Εντατικό 60/40°C, Ταχύτητα: η μέγιστη ταχύτητα. Οι άλλες τιμές είναι οι προεπιλεγμένες.

Μισό φορτίο για 8.0kg: 4.0kg - Μισό φορτίο για 7,5kg: 3,75kg

- Σύμφωνα με την οδηγία EN60456:2016/prA2019 with (EU) 2019/2014 της Ευρωπαϊκής Ένωσης (EU) No 2019/2023:

Η κλάση ενεργειακής απόδοσης είναι: C

Πρόγραμμα δοκιμών ενέργειας: ECO 40-60. Οι άλλες τιμές είναι οι προεπιλεγμένες.

Μισό φορτίο για 8.0kg: 4.0kg - Μισό φορτίο για 7,5kg: 3,75kg

1/4 του φορτίου για 8.0kg: 2.0kg - 1/4 του φορτίου για 7.0kg: 2.0kg



ΣΗΜΕΙΩΣΗ!

Οι παράμετροι στον παραπάνω πίνακα είναι για αναφορά. Οι πραγματικές παράμετροι μπορεί να διαφέρουν.

ΣΥΝΤΗΡΗΣΗ

■ Φροντίδα και καθαρισμός

⚠ Προειδοποίηση!

- Πριν από οποιαδήποτε εργασία συντήρησης αποσυνδέστε το καλώδιο από την παροχή ρεύματος και κλείστε τη βρύση.

Καθάρισμα της καμπίνας

Η σωστή συντήρηση του πλυντηρίου μπορεί να επιμηκύνει τη διάρκεια ζωής του. Όταν απαιτείται, μπορείτε να καθαρίσετε την επιφάνεια του πλυντηρίου ρούχων με αραιωμένο, μη λειαντικό, ουδέτερο απορρυπαντικό. Εάν υπάρχει υπερχειλίση νερού, χρησιμοποιήστε ένα υγρό πανί για να το απομακρύνετε άμεσα. Δεν επιτρέπεται η χρήση αιχμηρών αντικειμένων.

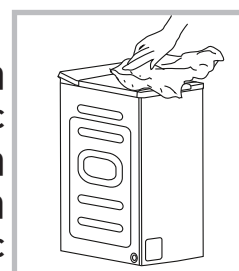

📌 Σημείωση!

- Απαγορεύεται η χρήση μυρμηγκικού οξέος και των αραιωμένων διαλυμάτων του ή ισοδύναμων, όπως οινόπνευμα, διαλυτικά ή χημικά κτλ

Καθάρισμα του κάδου

Αφαιρέστε άμεσα με απορρυπαντικό που δεν περιέχει χλωρίνη, τυχόν υπολείμματα σκουριάς που βρίσκονται μέσα στον κάδο και έχουν προκληθεί από μεταλλικά αντικείμενα. Μη χρησιμοποιείτε ποτέ σύρμα για κατσαρόλες.

📌 Σημείωση!

- Μη βάζετε τα ρούχα στο πλυντήριο όταν καθαρίζετε τον κάδο.

ΣΥΝΤΗΡΗΣΗ

Καθάρισμα του φίλτρου εισόδου

📌 Σημείωση!

- Το φίλτρο πρέπει να καθαριστεί αν εισέρχεται λιγότερο νερό.

Πλύσιμο του φίλτρου στη βρύση:

1. Κλείστε τη βρύση.
2. Αφαιρέστε το σωλήνα εισαγωγής νερού από τη βρύση

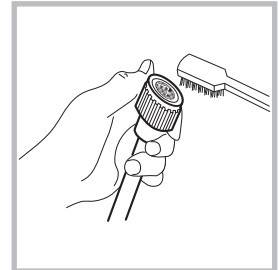
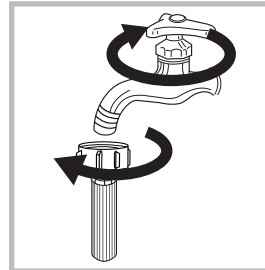

3. Καθαρίστε το φίλτρο
4. Επανασυνδέστε το σωλήνα νερού

Πλύσιμο του φίλτρου στο πλυντήριο:

1. Ξεβιδώστε το σωλήνα νερού από το πίσω μέρος του πλυντηρίου
2. Τραβήξτε προς τα έξω το φίλτρο με ένα μυτοτσιμπίδο και αφού το πλύνετε τοποθετήστε το πάλι στη θέση του
3. Καθαρίστε το φίλτρο με τη βούρτσα
4. Επανασυνδέστε το σωλήνα και ανοίξτε τη βρύση

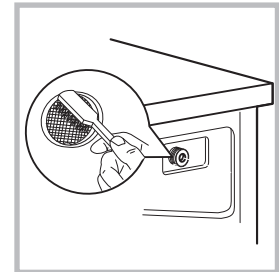
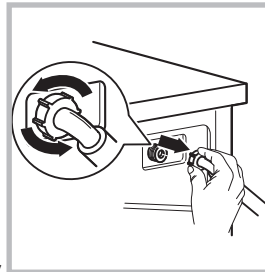

📌 Σημείωση!

Εάν η βούρτσα δεν είναι καθαρή μπορείτε να τραβήξετε έξω το φίλτρο και να το πλύνετε χωριστά

Επανασυνδέστε τον σωλήνα και ανοίξτε τη βρύση

Καθάρισμα της θήκης απορρυπαντικού

1. Πιέστε προς τα κάτω το βέλος που βρίσκεται μέσα στο συρτάρι, πάνω το καπάκι του τμήματος μαλακτικού.
2. Σηκώστε τα κλιπ προς τα πάνω και αφαιρέστε το καπάκι. Πλύνετε όλα τα αυλάκια νερού.
3. Τοποθετήστε πάλι το καπάκι του τμήματος μαλακτικού στη θέση του και σπρώξτε προς τα μέσα.

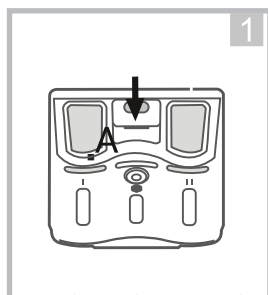

1
Τραβήξτε έξω τη θήκη απορρυπαντικού πιέζοντας το A

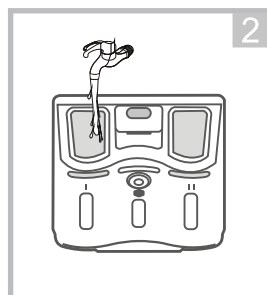

2
Καθαρίστε τη θήκη με τρεχούμενο νερό

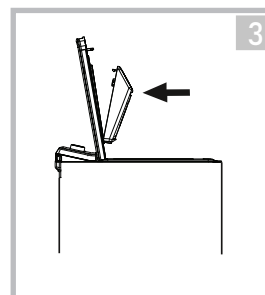

3
Τοποθετήστε το ξανά στη θέση του

📌 Σημείωση!

- Μη χρησιμοποιείτε οινόπνευμα ή χημικά για το καθαρίσμα.

Καθάρισμα του φίλτρου αντλίας αποστράγγισης

⚠ Προειδοποίηση!

- Να είστε προσεκτικοί με το καυτό νερό!
- Αφήστε το διάλυμα απορρυπαντικού να κρυώσει.
- Αποσυνδέστε τη συσκευή από την πρίζα, πριν ξεκινήσετε τη διαδικασία καθαρισμού για την αποφυγή ηλεκτροπληξίας.
- Το φίλτρο αντλίας αποστράγγισης μπορεί να φιλτράρει τις ίνες και τα μικρά ξένα σώματα από την πλύση.
- Καθαρίζετε περιοδικά το φίλτρο για να εξασφαλίσετε τη σωστή λειτουργία της συσκευής.

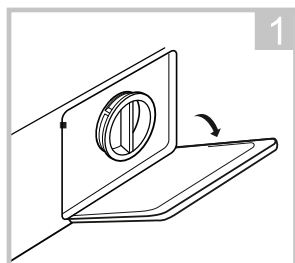

1 Ανοίξτε το κάτω καπάκι

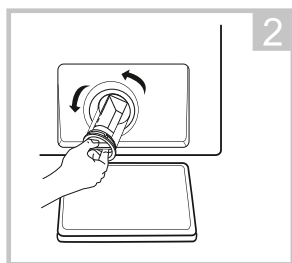

2 Στρέψτε 90° και τραβήξτε προς τα έξω το σωληνάκι αποστράγγισης έκτακτης ανάγκης

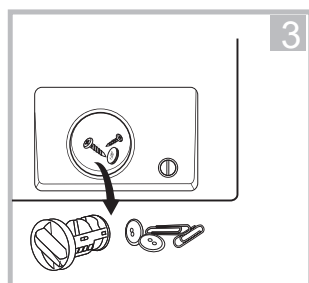

3 Αφαιρέστε τα ξένα σώματα

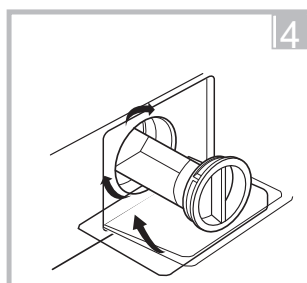

4 Κλείστε το κάτω καπάκι

⚠ Προσοχή!

- Βεβαιωθείτε ότι η τάπα της βαλβίδας και ο σωλήνας αποστράγγισης έχουν επανατοποθετηθεί σωστά. Οι πλάκες της τάπας θα πρέπει να τοποθετηθούν σε ευθυγράμμιση με τις πλάκες της οπής διαφορετικά μπορεί να υπάρξει διαρροή νερού
- Όταν η συσκευή είναι σε λειτουργία και ανάλογα με το επιλεγμένο πρόγραμμα, μπορεί να υπάρχει ζεστό νερό μέσα στην αντλία. Μην αφαιρείτε ποτέ το κάλυμμα της αντλίας κατά τη διάρκεια του κύκλου πλύσης, περιμένετε πάντα μέχρι να ολοκληρωθεί ο κύκλος πλύσης και να είναι άδεια.
- Όταν τοποθετείτε το καπάκι πάλι στη θέση του, βεβαιωθείτε ότι το έχετε σφίξει καλά.

ΣΥΝΤΗΡΗΣΗ

■ Αντιμετώπιση προβλημάτων

Η συσκευή δε λειτουργεί ή σταματάει να λειτουργεί ξαφνικά. Δοκιμάστε να βρείτε μια λύση στο πρόβλημα και αν δεν τα καταφέρετε επικοινωνήστε με το κέντρο service

Περιγραφή	Αιτία	Λύση
Η συσκευή δεν ξεκινά	Η πόρτα δεν έχει κλείσει καλά	Ξεκινήστε το ξανά αφού κλείσετε καλά την πόρτα. Ελέγξτε αν τα ρούχα είναι μπλοκαρισμένα
Η πόρτα δεν ανοίγει	Έχει ενεργοποιηθεί η λειτουργία ασφάλειας της συσκευής	Αποσυνδέστε το ρεύμα και ξεκινήστε ξανά τη συσκευή
Διαρροή νερού	Η σύνδεση του σωλήνα εισαγωγής ή εξαγωγής δεν είναι σφιχτή	Ελέγξτε και σφίξτε τους σωλήνες νερού. Καθαρίστε τον σωλήνα εξαγωγής
Κατάλοιπα απορρυπαντικού στη θήκη	Το απορρυπαντικό έχει βραχεί η σβωλιάσει	Καθαρίστε και σκουπίστε τη θήκη απορρυπαντικού
Οι ενδείξεις ή η οθόνη δεν ανάβουν	Αποσυνδέστε τη συσκευή από το ρεύμα. Πρόβλημα σύνδεσης ηλεκτρικής πλακέτας ή πλεξούδας	Ελέγξτε αν η τροφοδοσία διακόπτεται και αν το φινι ρεύματος είναι σωστά συνδεδεμένο
Μη φυσιολογικοί θόρυβοι		Ελέγξτε αν έχουν αφαιρεθεί τα μπουλόνια στήριξης. Βεβαιωθείτε ότι η συσκευή έχει τοποθετηθεί σε σταθερό και επίπεδο δάπεδο

Περιγραφή	Αιτία	Λύση
E30	Η πόρτα δεν έχει κλείσει καλά	Ξεκινήστε το ξανά αφού κλείσετε καλά την πόρτα. Ελέγξτε αν τα ρούχα είναι μπλοκαρισμένα
E10	Πρόβλημα στην εισαγωγή νερού κατά το πλύσιμο	Ελέγξτε αν η πίεση του νερού είναι πολύ χαμηλή. Ισιώστε το σωλήνα νερού. Ελέγξτε αν το φίλτρο της βαλβίδας εισόδου έχει φράξει
E21	Υπερβολικός χρόνος για το άδειασμα του νερού	Ελέγξτε αν ο σωλήνας αποστράγγισης είναι φραγμένος
E12	Υπερχείλιση νερού	Ξεκινήστε ξανά το πλυντήριο
EXX	Άλλα	Πρώτα προσπαθήστε ξανά και καλέστε τη γραμμή service αν υπάρχουν ακόμα προβλήματα

Σημείωση!

- Μετά τον έλεγχο ενεργοποιήστε τη συσκευή. Εάν το πρόβλημα επανεμφανιστεί, επικοινωνήστε με το service

ΣΥΝΤΗΡΗΣΗ

■ Τεχνικές προδιαγραφές

Παροχή ρεύματος 220-240V~,50Hz

ΜΕΓ.ένταση ρεύματος 10A

Τυπική πίεση νερού: 0.1MPa ~ 1MPa

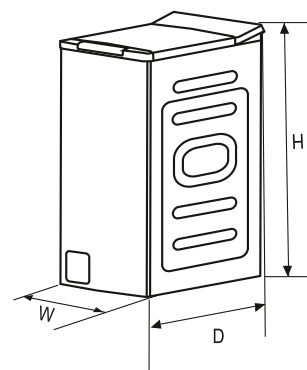

Μοντέλο	Χωρητικότητα	Διαστάσεις (W*D*Hmm)	Καθ. βάρος	Ισχύς
WTL-75123	7.5kg	400*610*875	56kg	2000W
WTL-80133	8.0kg	400 610 875	56kg	2000W

ΣΥΝΤΗΡΗΣΗ

Τεχνικό δελτίο προϊόντος σύμφωνα με τον κανονισμό (ΕΕ) 1061/2010

Εμπορικό σήμα	MORRIS
Μοντέλο	WTL-75123
Διαβαθμισμένη χωρητικότητα σε kg για βαμβακερά	7,5
Τάξη ενεργειακής απόδοσης σε μια κλίμακα από A+++ (περισσότερο αποδοτικό) έως D (λιγότερο αποδοτικό)	A+++
Κατανάλωση ενέργειας 129 kWh κατ'έτος, βάσει 220 πρότυπων κύκλων πλυσίματος για προγράμματα για βαμβακερά στους 60°C και 40°C με πλήρες και μερικό φορτίο και κατανάλωση σε καταστάσεις λειτουργίας χαμηλής ισχύος. Η πραγματική κατανάλωση ενέργειας εξαρτάται από τον τρόπο χρήσης της συσκευής.	
Κατανάλωση ενέργειας του πρότυπου προγράμματος για βαμβακερά στους 60°C με πλήρες φορτίο	0,62kwh
Κατανάλωση ενέργειας του πρότυπου προγράμματος για βαμβακερά στους 60°C με μερικό φορτίο	0.54kwh
Κατανάλωση ενέργειας του πρότυπου προγράμματος για βαμβακερά στους 40°C με μερικό φορτίο	0.51kwh
Σταθμισμένη κατανάλωση ισχύος σε κατάσταση αναμονής	0.50W
Σταθμισμένη κατανάλωση ισχύος σε κατάσταση εκτός λειτουργίας	1.00W
Κατανάλωση νερού 11000 λίτρα κατ'έτος, βάσει 220 πρότυπων κύκλων πλυσίματος για προγράμματα για βαμβακερά στους 60°C και 40°C με πλήρες και μερικό φορτίο. Η πραγματική κατανάλωση νερού εξαρτάται από τον τρόπο χρήσης της συσκευής.	
Τάξη απόδοσης στυψίματος - στεγνώματος "B" σε κλίμακα από το G (κατώτατη απόδοση) έως το A (ανώτατη απόδοση)	
Μέγιστη ταχύτητα στυψίματος (ΣΑΛ)	1200
Περιεκτικότητα υγρασίας % μετά την μέγιστη ταχύτητα στυψίματος	53%
Το πρόγραμμα για τα βαμβακερα "Eco Cotton 60°C" και το πρόγραμμα για τα βαμβακερα "Eco Cotton 40°C" είναι τα τυπικά προγράμματα πλυσίματος τα οποία αφορούν οι πληροφορίες στην ετικέτα και το δελτίο, τα προγράμματα αυτά είναι κατάλληλα για τον καθαρισμό βαμβακερών ρούχων με σύνηθη επίπεδα βρωμιάς και είναι τα πιο αποδοτικά προγράμματα ως προς τη συνδυασμένη κατανάλωση ενέργειας και νερού	
Μέσος χρόνος πλύσης του πρότυπου προγράμματος για βαμβακερά "Cotton 60°C" με πλήρες φορτίο	280 λεπτά
Μέσος χρόνος πλύσης του πρότυπου προγράμματος για βαμβακερά "Cotton 60°C" με μερικό φορτίο	265 λεπτά
Μέσος χρόνος πλύσης του πρότυπου προγράμματος για βαμβακερά "Cotton 40°C" με μερικό φορτίο	255 λεπτά
Διάρκεια της λειτουργίας αναμονής	-
Επίπεδο θορύβου πλύσης	64dB
Επίπεδο θορύβου στυψίματος	80dB
Δυνατότητα εντοιχισμού	ΟΧΙ

Πρότυπο πρόγραμμα: Βαμβακερά Εντατικό 60/40°C. Ταχύτητα στυψίματος: Η μέγιστη. Τα υπόλοιπα σύμφωνα με τις προεπιλεγμένες επιλογές

ΣΥΝΤΗΡΗΣΗ

Τεχνικό δελτίο προϊόντος σύμφωνα με τον κανονισμό (ΕΕ) 1061/2010

Εμπορικό σήμα	MORRIS
Μοντέλο	WTL-80133
Διαβαθμισμένη χωρητικότητα σε kg για βαμβακερά	8
Τάξη ενεργειακής απόδοσης σε μια κλίμακα από A+++ (περισσότερο αποδοτικό) έως D (λιγότερο αποδοτικό)	A+++
Κατανάλωση ενέργειας 157 kWh κατ'έτος, βάσει 220 πρότυπων κύκλων πλυσίματος για προγράμματα για βαμβακερά στους 60°C και 40°C με πλήρες και μερικό φορτίο και κατανάλωση σε καταστάσεις λειτουργίας χαμηλής ισχύος. Η πραγματική κατανάλωση ενέργειας εξαρτάται από τον τρόπο χρήσης της συσκευής.	
Κατανάλωση ενέργειας του πρότυπου προγράμματος για βαμβακερά στους 60°C με πλήρες φορτίο	0,66kwh
Κατανάλωση ενέργειας του πρότυπου προγράμματος για βαμβακερά στους 60°C με μερικό φορτίο	0.58kwh
Κατανάλωση ενέργειας του πρότυπου προγράμματος για βαμβακερά στους 40°C με μερικό φορτίο	0.54kwh
Σταθμισμένη κατανάλωση ισχύος σε κατάσταση αναμονής	0.50W
Σταθμισμένη κατανάλωση ισχύος σε κατάσταση εκτός λειτουργίας	1.00W
Κατανάλωση νερού 11000 λίτρα κατ'έτος, βάσει 220 πρότυπων κύκλων πλυσίματος για προγράμματα για βαμβακερά στους 60°C και 40°C με πλήρες και μερικό φορτίο. Η πραγματική κατανάλωση νερού εξαρτάται από τον τρόπο χρήσης της συσκευής.	
Τάξη απόδοσης στυψίματος - στεγνώματος "B" σε κλίμακα από το G (κατώτατη απόδοση) έως το A (ανώτατη απόδοση)	
Μέγιστη ταχύτητα στυψίματος (ΣΑΛ)	1300
Περιεκτικότητα υγρασίας % μετά την μέγιστη ταχύτητα στυψίματος	53%
Το πρόγραμμα για τα βαμβακερα "Eco Cotton 60°C" και το πρόγραμμα για τα βαμβακερα "Eco Cotton 40°C" είναι τα τυπικά προγράμματα πλυσίματος τα οποία αφορούν οι πληροφορίες στην ετικέτα και το δελτίο, τα προγράμματα αυτά είναι κατάλληλα για τον καθαρισμό βαμβακερών ρούχων με σύνηθη επίπεδα βρωμιάς και είναι τα πιο αποδοτικά προγράμματα ως προς τη συνδυασμένη κατανάλωση ενέργειας και νερού	
Μέσος χρόνος πλύσης του πρότυπου προγράμματος για βαμβακερά "Cotton 60°C" με πλήρες φορτίο	280 λεπτά
Μέσος χρόνος πλύσης του πρότυπου προγράμματος για βαμβακερά "Cotton 60°C" με μερικό φορτίο	265 λεπτά
Μέσος χρόνος πλύσης του πρότυπου προγράμματος για βαμβακερά "Cotton 40°C" με μερικό φορτίο	255 λεπτά
Διάρκεια της λειτουργίας αναμονής	-
Επίπεδο θορύβου πλύσης	64dB
Επίπεδο θορύβου στυψίματος	80dB
Δυνατότητα εντοιχισμού	ΟΧΙ

Πρότυπο πρόγραμμα: Βαμβακερά Εντατικό 60/40°C. Ταχύτητα στυψίματος: Η μέγιστη. Τα υπόλοιπα σύμφωνα με τις προεπιλεγμένες επιλογές

ΣΥΝΤΗΡΗΣΗ

Όνομα/επωνυμία του προμηθευτή ή εμπορικό σήμα: MORRIS

Διεύθυνση προμηθευτή^(b): 17ης Νοεμβρίου 87Α, 55535, Πυλαία, Θεσσαλονίκη

Αναγνωριστικό του μοντέλου: WTL-75123

Γενικές παράμετροι προϊόντος:

Παράμετρος	Τιμή	Παράμετρος	Τιμή		
Ονομαστική χωρητικότητα ^(a) (kg)	7,5	Διαστάσεις σε cm	Ύψος	88	
			Πλάτος	40	
			Βάθος	61	
Δείκτης ενεργειακής απόδοσης ^(a)	69,0	Τάξη ενεργειακής απόδοσης ^(a)	C		
Δείκτης απόδοσης πλυσίματος ^(a)	1.04	Αποτελεσματικότητα ξεβγάλματος (g/kg στεγνών ρούχων) ^(a)	5.0		
Κατανάλωση ενέργειας σε kWh ανά κύκλο, για το πρόγραμμα eco 40-60. Η πραγματική κατανάλωση ενέργειας εξαρτάται από τον τρόπο χρήσης της συσκευής.	0.611	Κατανάλωση νερού σε λίτρα ανά κύκλο, για το πρόγραμμα eco 40-60. Η πραγματική κατανάλωση νερού εξαρτάται από τον τρόπο χρήσης της συσκευής και από τη σκληρότητα του νερού.	46		
Μέγιστη θερμοκρασία μέσα στα υπό επεξεργασία ρούχα (°C) ^(a)	Ονομαστική χωρητικότητα πλυσίματος	Απομένουσα περιεκτικότητα σε υγρασία (%) ^(a)	Ονομαστική χωρητικότητα πλυσίματος	51	
	στο ήμισυ		29	στο ήμισυ	53
	στο ένα τέταρτο		23	στο ένα τέταρτο	56
Ταχύτητα περιστροφής (ΣΑΛ) ^(a)	Ονομαστική χωρητικότητα πλυσίματος	Τάξη απόδοσης του περιστροφικού στυψίματος ^(a)	B		
	στο ήμισυ				1200
	στο ένα τέταρτο				1200
Διάρκεια του προγράμματος (ω:λλ)	Ονομαστική χωρητικότητα πλυσίματος	Τύπος	Ελεύθερο		
	στο ήμισυ				3:31
	στο ένα τέταρτο				2:45
Εκπομπές αερομεταφερόμενου ακουστικού βόμβου κατά τη διάρκεια περιστροφής ^(a) (dB(A) re 1 pW)	80	Τάξη εκπομπών αερομεταφερόμενου ακουστικού βόμβου για τη φάση περιστροφής ^(a)	C		
Κατάσταση εκτός λειτουργίας (W)	0.50	Κατάσταση αναμονής (W)	1.00		
Καθυστέρηση έναρξης (W) (κατά περίπτωση)	4.00	Δικτυωμένη αναμονή (W) (κατά περίπτωση)	N/A		

Ελάχιστη διάρκεια της εγγύησης που προσφέρει ο προμηθευτής^(b): 2 χρόνια

Το προϊόν αυτό έχει σχεδιαστεί για να ελευθερώνει ιόντα αργύρου κατά τη διάρκεια του κύκλου πλυσίματος

OXI

Πρόσθετες πληροφορίες:

Διαδικτυακός σύνδεσμος προς την ιστοσελίδα του προμηθευτή όπου βρίσκονται οι πληροφορίες του σημείου 9 στοιχείο (a) του παραρτήματος II του κανονισμού (ΕΕ) 2019/2023^(b): www.morris.gr

^(a) για το πρόγραμμα «eco 40-60»

^(b) αλλαγές των στοιχείων αυτών δεν θεωρούνται σημαντικές για τους σκοπούς του άρθρου 4 παράγραφος 4 του κανονισμού (ΕΕ) 2017/1369

^(c) εάν η βάση δεδομένων για τα προϊόντα δημιουργεί αυτόματα το οριστικό περιεχόμενο αυτού του τετραγωνιδίου, ο προμηθευτής δεν εισάγει τα στοιχεία αυτά.

ΣΥΝΤΗΡΗΣΗ

Όνομα/επωνυμία του προμηθευτή ή εμπορικό σήμα: MORRIS

Διεύθυνση προμηθευτή^(b): 17ης Νοεμβρίου 87Α, 55535, Πυλαία, Θεσσαλονίκη

Αναγνωριστικό του μοντέλου: WTL-80133

Γενικές παράμετροι προϊόντος:

Παράμετρος	Τιμή	Παράμετρος	Τιμή		
Ονομαστική χωρητικότητα ^(a) (kg)	8.0	Διαστάσεις σε cm	Ύψος	88	
			Πλάτος	40	
			Βάθος	61	
Δείκτης ενεργειακής απόδοσης ^(a)	68.6	Τάξη ενεργειακής απόδοσης ^(a)	C		
Δείκτης απόδοσης πλυσίματος ^(a)	1.04	Αποτελεσματικότητα ξεβγάλματος (g/kg στεγνών ρούχων) ^(a)	5.0		
Κατανάλωση ενέργειας σε kWh ανά κύκλο, για το πρόγραμμα eco 40-60. Η πραγματική κατανάλωση ενέργειας εξαρτάται από τον τρόπο χρήσης της συσκευής.	0.624	Κατανάλωση νερού σε λίτρα ανά κύκλο, για το πρόγραμμα eco 40-60. Η πραγματική κατανάλωση νερού εξαρτάται από τον τρόπο χρήσης της συσκευής και από τη σκληρότητα του νερού.	48		
Μέγιστη θερμοκρασία μέσα στα υπό επεξεργασία ρούχα (°C) ^(a)	Ονομαστική χωρητικότητα πλυσίματος	40	Απομένουσα περιεκτικότητα σε υγρασία (%) ^(a)	Ονομαστική χωρητικότητα πλυσίματος	52
	στο ήμισυ	31		στο ήμισυ	53
	στο ένα τέταρτο	23		στο ένα τέταρτο	55
Ταχύτητα περιστροφής (ΣΑΛ) ^(a)	Ονομαστική χωρητικότητα πλυσίματος	1300	Τάξη απόδοσης του περιστροφικού στυψίματος ^(a)	B	
	στο ήμισυ	1300			
	στο ένα τέταρτο	1300			
Διάρκεια του προγράμματος (ω:λλ)	Ονομαστική χωρητικότητα πλυσίματος	3:32	Τύπος	Ελεύθερο	
	στο ήμισυ	2:48			
	στο ένα τέταρτο	2:48			
Εκπομπές αερομεταφερόμενου ακουστικού βόμβου κατά τη διάρκεια περιστροφής ^(a) (dB(A) re 1 pW)	80	Τάξη εκπομπών αερομεταφερόμενου ακουστικού βόμβου για τη φάση περιστροφής ^(a)	C		
Κατάσταση εκτός λειτουργίας (W)	0.50	Κατάσταση αναμονής (W)	1.00		
Καθυστέρηση έναρξης (W) (κατά περίπτωση)	4.00	Δικτυωμένη αναμονή (W) (κατά περίπτωση)	N/A		

Ελάχιστη διάρκεια της εγγύησης που προσφέρει ο προμηθευτής ^(b): 2 χρόνια

Το προϊόν αυτό έχει σχεδιαστεί για να ελευθερώνει ιόντα αργύρου κατά τη διάρκεια του κύκλου πλυσίματος

OXI

Πρόσθετες πληροφορίες:

Διαδικτυακός σύνδεσμος προς την ιστοσελίδα του προμηθευτή όπου βρίσκονται οι πληροφορίες του σημείου 9 στοιχείο (α) του παραρτήματος II του κανονισμού (ΕΕ) 2019/2023 ^(b): www.morris.gr

^(a) για το πρόγραμμα «eco 40-60»

^(b) αλλαγές των στοιχείων αυτών δεν θεωρούνται σημαντικές για τους σκοπούς του άρθρου 4 παράγραφος 4 του κανονισμού (ΕΕ) 2017/1369

^(c) εάν η βάση δεδομένων για τα προϊόντα δημιουργεί αυτόματα το οριστικό περιεχόμενο αυτού του τετραγωνιδίου, ο προμηθευτής δεν εισάγει τα στοιχεία αυτά.

Σημείωση!

- Ρύθμιση προγράμματος για τις δοκιμές σύμφωνα με το ισχύον πρότυπο EN60456 για το πλύσιμο.
- Όταν χρησιμοποιείτε τα προγράμματα για τις δοκιμές, μπορείτε να πλύνετε το φορτίο που προσδιορίζεται χρησιμοποιώντας τη μέγιστη ταχύτητα στυψίματος
- Οι πραγματικές παράμετροι εξαρτώνται από τον τρόπο χρήσης της συσκευής και μπορεί να διαφέρουν από τις παραμέτρους των πινάκων Τα πλυντήρια οικιακής χρήσης είναι εξοπλισμένα με σύστημα διαχείρισης ισχύος. Η διάρκεια της κατάστασης αναμονής είναι λιγότερο από 10 λεπτά.
- Η εκπομπή θορύβου στο πλύσιμο και στύψιμο έχει μετρηθεί στο τυπικό πρόγραμμα με πλήρες φορτίο

Παρατηρήσεις:

- 1 Η κατηγορία ενεργειακής απόδοσης είναι από A (υψηλότερη απόδοση) έως D (χαμηλότερη απόδοση).
- 2 Η ετήσια κατανάλωση ενέργειας βασίζεται σε 220 τυπικούς κύκλους πλύσης για το τυπικό πρόγραμμα στους 60°C/40°C με πλήρες και μερικό φορτίο και κατανάλωση σε καταστάσεις λειτουργίας χαμηλής ισχύος. Η πραγματική κατανάλωση ενέργειας εξαρτάται από τον τρόπο χρήσης της συσκευής.
- 3 Ετήσια κατανάλωση νερού που βασίζεται σε 220 τυπικούς κύκλους πλύσης για τυπικό πρόγραμμα 60°C και 40°C με πλήρες και μερικό φορτίο. Η πραγματική κατανάλωση νερού εξαρτάται από τον τρόπο χρήσης της συσκευής.
- 4 Η κλάση στυψίματος είναι σε κλίμακα από G (κατώτατη απόδοση) έως A (ανώτατη απόδοση).
- 5 Το τυπικό πρόγραμμα 60°C και το τυπικό πρόγραμμα 40°C είναι τα τυπικά προγράμματα πλυσίματος. Τα προγράμματα αυτά είναι κατάλληλα για το καθάρισμα φυσιολογικά λερωμένων βαμβακερών ρούχων και είναι τα πιο αποτελεσματικά προγράμματα όσον αφορά τη συνδυαστική κατανάλωση ενέργειας και νερού για το πλύσιμο βαμβακερών ρούχων αυτού του τύπου. Η πραγματική θερμοκρασία του νερού μπορεί να διαφέρει από τον καθορισμένο κύκλο θερμοκρασιών. Επιλέξτε τον κατάλληλο τύπο απορρυπαντικού για τις διάφορες θερμοκρασίες πλύσης ώστε να έχετε τα καλύτερα αποτελέσματα με λιγότερη κατανάλωση νερού και ενέργειας.

ΣΗΜΕΙΩΣΕΙΣ

A series of 18 horizontal dotted lines for taking notes.

ΣΗΜΕΙΩΣΗ ΓΙΑ ΤΗΝ ΑΝΑΚΥΚΛΩΣΗ



A.M.Π. 00510

Π.Δ. 117/2004

Το προϊόν που αγοράσατε έχει σχεδιαστεί και κατασκευαστεί με υλικά υψηλών προδιαγραφών και εξαρτήματα που μπορούν να ανακυκλωθούν και να ξαναχρησιμοποιηθούν. Το σύμβολο υποδεικνύει ότι οι ηλεκτρικές και ηλεκτρονικές συσκευές, στο τέλος της ζωής τους, θα πρέπει να μεταφέρονται σε ειδικούς χώρους απορριμμάτων, ξεχωριστά από τα σκουπίδια του σπιτιού σας. Παρακαλούμε, ρωτήστε τον τοπικό σας δήμο για τον χώρο απόρριψης ηλεκτρικών και ηλεκτρονικών συσκευών ή για τοποθεσία απόρριψης συσκευών προς ανακύκλωση. Στις χώρες της Ευρωπαϊκής Ένωσης, υπάρχουν σημεία συγκέντρωσης χρησιμοποιημένων ηλεκτρικών και ηλεκτρονικών συσκευών. Παρακαλούμε, βοηθήστε μας να προστατέψουμε το περιβάλλον που ζούμε!

ΔΗΛΩΣΗ ΣΥΜΜΟΡΦΩΣΗΣ

Με την παρούσα, δηλώνουμε ότι η παρούσα συσκευή συμμορφώνεται προς τις ουσιώδεις απαιτήσεις και τις λοιπές διατάξεις των παρακάτω οδηγιών:

EMC-Directive: 14 / 30 / EU

Low Voltage Directive: 14 / 35 / EU

ErP Directive 09 / 125 / EC

CE Marking: 93 / 68 / EEC

RoHS Directive: 11 / 65 / EU Delegated Directive (EU) 15 / 863

Αντίγραφο της Δήλωσης Συμμόρφωσης υπάρχει στο www.morris.gr





ΕΙΣΑΓΩΓΕΑΣ
Καλλιόπη Καρύδα & ΣΙΑ Ε.Ε.
17ης Νοεμβρίου 87Α
55535, Πυλαία, Θεσσαλονίκη
Τηλ. 2316 006600
Fax. 2316 006650
www.morris.gr