

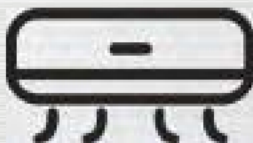

MORRIS

FRESH AIR SERIES

- FAIN-26170 / FAOD-26171
- FAIN-35170 / FAOD-35171



Κλιματιστικό διαιρούμενου τύπου

ΟΔΗΓΙΕΣ ΧΡΗΣΗΣ

ΠΕΡΙΕΧΟΜΕΝΑ

ΠΡΟΦΥΛΑΞΕΙΣ ΑΣΦΑΛΕΙΑΣ	1
ΟΝΟΜΑΣΙΑ ΕΞΑΡΤΗΜΑΤΩΝ	4
ΤΗΛΕΧΕΙΡΙΣΤΗΡΙΟ	6
ΟΔΗΓΙΕΣ ΛΕΙΤΟΥΡΓΙΑΣ	14
ΟΔΗΓΙΕΣ ΓΙΑ ΤΟΝ ΕΓΚΑΤΑΣΤΑΤΗ	15
ΠΡΟΦΥΛΑΞΕΙΣ ΚΑΤΑ ΤΗΝ ΕΓΚΑΤΑΣΤΑΣΗ	22
ΕΓΚΑΤΑΣΤΑΣΗ ΕΣΩΤΕΡΙΚΗΣ ΜΟΝΑΔΑΣ	23
ΕΓΚΑΤΑΣΤΑΣΗ ΕΞΩΤΕΡΙΚΗΣ ΜΟΝΑΔΑΣ	33
ΔΟΚΙΜΑΣΤΙΚΗ ΛΕΙΤΟΥΡΓΙΑ	36
ΣΥΝΤΗΡΗΣΗ	37
ΑΝΤΙΜΕΤΩΠΙΣΗ ΠΡΟΒΛΗΜΑΤΩΝ	39

Το σχέδιο και τα χαρακτηριστικά μπορεί να αλλάξουν χωρίς προηγούμενη ενημέρωση για λόγους βελτίωσης του προϊόντος. Επικοινωνήστε με το κοντινότερο σημείο πώλησης ή τον κατασκευαστή για περαιτέρω λεπτομέρειες.

* Το σχήμα και η θέση των κουμπιών και δεικτών μπορεί να ποικίλλουν ανάλογα με το μοντέλο, αλλά η λειτουργία τους παραμένει ίδια.

Παρελκόμενα

Εσωτερική μονάδα



Τηλεχειριστήριο



Μπαταρία AAA x 2



Βίδα x 6



Εγχειρίδιο χρήσης



Φίλτρο Φρέσκου Αέρα



Σύνδεσμος



Ούπα x 6



Μεταλλικός υποστηρικτικός σύνδεσμος x 2



Οδηγός σωλήνα τοίχου



Σωλήνας Φρέσκου Αέρα x 2



x 4

Παξιμάδι σωλήνας ψυκτικού (προαιρετικό)

Εξωτερική μονάδα



x 2

Σωλήνας αποστράγγισης



x 2

Μονωτική ταινία



Σφραγιστικό



Κάλυμμα οπής τοίχου (προαιρετικό)



Αντάπτορες



Σύνδεσμος αποστράγγισης (κάποια μοντέλα δεν το έχουν)



x 2

Σωλήνα μόνωσης

ΠΡΟΦΥΛΑΞΕΙΣ ΑΣΦΑΛΕΙΑΣ

ΚΑΝΟΝΕΣ ΑΣΦΑΛΕΙΑΣ ΚΑΙ ΣΥΣΤΑΣΕΙΣ ΓΙΑ ΤΟΝ ΕΓΚΑΤΑΣΤΑΤΗ

- Διαβάστε αυτόν τον οδηγό πριν την εγκατάσταση και χρήση της συσκευής.
- Κατά την διάρκεια της εγκατάστασης της εσωτερικής κι εξωτερικής μονάδας, η πρόσβαση σε παιδιά θα πρέπει να είναι απαγορευμένη. Μπορεί να προκληθούν ατυχήματα.
 - Βεβαιωθείτε ότι η βάση της εξωτερικής μονάδας είναι τοποθετημένη σωστά και σταθερά.
 - Ελέγξτε ότι ο αέρας δεν μπορεί να εισέλθει στο κύκλωμα ψύξης και ελέγξτε για διαρροές ψυκτικού αερίου όταν μετακινείτε το κλιματιστικό.
 - Κάντε μία δοκιμαστική λειτουργία μετά την εγκατάσταση και καταγράψτε τα αποτελέσματα.
 - Προστατέψτε την εσωτερική μονάδα με μια ασφάλεια κατάλληλη για το μέγιστο ρεύμα εισαγωγής με οποιαδήποτε συσκευή προστασίας υπέρτασης.
 - Διασφαλίστε ότι η τάση του ρεύματος συμπίπτει με την αναγραφόμενη στο ταμπελάκι της συσκευής. Κρατήστε τον διακόπτη ή το φινις καθαρό. Τοποθετήστε το φινις στην πρίζα σωστά αποφεύγοντας τον κίνδυνο ηλεκτροπληξίας από επαφή κατά λάθος.
 - Ελέγξτε εάν το φινις είναι κατάλληλο για την πρίζα, αλλιώς αλλάξτε την πρίζα.
 - Η συσκευή θα πρέπει να διαθέτει τρόπο άμεσης αποσύνδεσης από την κεντρική παροχή για λόγους προφύλαξης από υπερφόρτωση κι αυτός ο τρόπος θα πρέπει να ενσωματώνεται στη σταθερή καλωδίωση σύμφωνα με τους κανόνες καλωδίωσης.
 - Το κλιματιστικό θα πρέπει να εγκαθίσταται από εξειδικευμένο τεχνικό προσωπικό.
 - Μην εγκαταστήσετε το κλιματιστικό σε απόσταση μικρότερη των 50 εκ. από εύφλεκτα προϊόντα (π.χ. αλκοόλ) ή συμπιεσμένους περιέκτες αερίων
 - Εάν η συσκευή λειτουργεί σε χώρο που δεν έχει την δυνατότητα αερισμού, πρέπει να ληφθούν προφυλάξεις για να αποφευχθεί διαρροή ψυκτικού αερίου το οποίο θα μείνει στο περιβάλλον και μπορεί να προκληθεί κίνδυνος πυρκαγιάς.
 - Τα υλικά συσκευασίας είναι ανακυκλώσιμα και θα πρέπει να απορριφθούν σε χωριστούς κάδους απορριμάτων. Στο τέλος του κύκλου ζωής του κλιματιστικού, θα πρέπει να απορριφθεί σε ειδικό χώρο συλλογής συσκευών για ανακύκλωση.
 - Να χρησιμοποιείται το κλιματιστικό μόνο όπως ορίζεται στο εγχειρίδιο χρήσης. Αυτές οι οδηγίες δεν αποσκοπούν στο να καλύψουν κάθε πιθανή κατάσταση και περίπτωση. Όπως για όλες τις ηλεκτρικές συσκευές, κοινή λογική και προσοχή προτείνονται για την εγκατάσταση, χρήση και συντήρηση.
 - Η συσκευή θα πρέπει να εγκατασταθεί σύμφωνα με τους ισχύοντες Νόμους και κανονισμούς
 - Πριν την πρόσβαση στους ακροδέκτες, όλα τα κυκλώματα ισχύος πρέπει να αποσυνδεθούν από την παροχή ρεύματος.
 - Η συσκευή θα πρέπει να εγκατασταθεί σύμφωνα με τους ηλεκτρολογικούς κανονισμούς.
- Αυτή η συσκευή μπορεί να χρησιμοποιηθεί από παιδιά ηλικίας από 8 ετών και άνω και από άτομα με μειωμένη φυσική, νοητική ή αισθητήρια υστέρηση ή έλλειψη εμπειρίας και χρήσης, εάν τους έχουν δοθεί συγκεκριμένες οδηγίες για την ασφαλή χρήση της συσκευής και εποπτεύονται. Τα μικρά παιδιά δεν θα πρέπει να παίζουν με την συσκευή. Καθάρισμα και συντήρηση δεν θα πρέπει να γίνεται από παιδιά χωρίς επίβλεψη.

ΠΡΟΦΥΛΑΞΕΙΣ ΑΣΦΑΛΕΙΑΣ

ΚΑΝΟΝΕΣ ΑΣΦΑΛΕΙΑΣ ΚΑΙ ΣΥΣΤΑΣΕΙΣ ΓΙΑ ΤΟΝ ΕΓΚΑΤΑΣΤΑΤΗ

19. Μην προσπαθήσετε να εγκαταστήσετε το κλιματιστικό μόνοι σας, πάντα να απευθύνεστε σε εξειδικευμένο τεχνικό προσωπικό.
20. Καθάρισμα και συντήρηση πρέπει να γίνεται από εξειδικευμένο τεχνικό προσωπικό .Σε κάθε περίπτωση αποσυνδέστε την συσκευή από την κεντρική παροχή ρεύματος πριν κάνετε οποιαδήποτε εργασία καθαρισμού ή συντήρησης.
21. Διασφαλίστε ότι η τάση του ρεύματος συμπίπτει με την αναγραφόμενη στο ταμπελάκι της συσκευής. Κρατήστε τον διακόπτη ή το φινις καθαρό. Τοποθετήστε το φινις στην πρίζα σωστά αποφεύγοντας τον κίνδυνο ηλεκτροπληξίας από επαφή κατά λάθος.
22. Να μην τραβήξετε την πρίζα για να κλείσετε την συσκευή ενόσω δουλεύει διότι αυτό μπορεί να δημιουργήσει σπινθήρα που μπορεί να προκαλέσει πυρκαγιά.
23. Αυτή η συσκευή προρίζεται για κλιματισμό εσωτερικών χώρων και δεν θα πρέπει να χρησιμοποιείται για άλλους σκοπούς όπως το στέγνωμα ρούχων ή δρόσιμα φαγητών.
24. Πάντα να λειτουργεί η συσκευή με τα φίλτρα αέρα στην θέση τους. Η χρήση του κλιματιστικού χωρίς τα φίλτρα αέρα θα οδηγήσει σε αυξημένη συσσώρευση σκόνης και αποβλήτων στα εσωτερικά εξαρτήματα του, με κίνδυνο την εμφάνιση πιθανών προβλημάτων .
25. Ο χρήστης της συσκευής είναι υπεύθυνος για την σωστή εγκατάσταση του κλιματιστικού από εξειδικευμένο τεχνικό προσωπικό ο οποίος θα ελέγξει ότι είναι γειωμένη σύμφωνα με την ισχύουσα Νομοθεσία και θα εγκαταστήσει ένα θερμομαγνητικό διακόπτη ασφαλείας.
26. Οι μπαταρίες του τηλεχειριστηρίου θα πρέπει να ανακυκλώνονται. Παρακαλώ απορρίψτε τις μπαταρίες στους ειδικούς περιέκτες που υπάρχουν για τον λόγο αυτό.
27. Ποτέ μην παραμένετε απευθείας εκτεθειμένοι στη ροή του κρύου αέρα για μεγάλο χρονικό διάστημα. Η άμεση και παρατεταμένη έκθεση στον κρύο αέρα μπορεί να είναι επικίνδυνη για την υγεία σας. Ιδιαίτερη προσοχή πρέπει να δίνεται στα δωμάτια όπου υπάρχουν παιδιά, ηλικιωμένοι ή άρρωστοι .
28. Εάν η συσκευή βγάζει καπνό ή μυρίζει καμένο, διακόψτε αμέσως την παροχή ρεύματος και επικοινωνήστε με το κέντρο σέρβις.
29. Η συνέχιση λειτουργίας της συσκευής σε αυτή την κατάσταση μπορεί να προκαλέσει φωτιά ή ηλεκτροπληξία.
30. Οι επισκευές θα πρέπει να εκτελούνται από εξειδικευμένο τεχνικό προσωπικό του Κατασκευαστή ή του Αντιπροσώπου του. Εσφαλμένη επισκευή μπορεί να εκθέσει τον χρήστη σε πιθανό κίνδυνο ηλεκτροπληξίας κλπ.
31. Κλείστε τον αυτόματο διακόπτη, εάν προβλέπετε ότι δεν θα χρησιμοποιήσετε τη συσκευή για μεγάλο χρονικό διάστημα. Η κατεύθυνση ροής αέρα πρέπει να ρυθμιστεί σωστά.
32. Οι περσίδες θα πρέπει να είναι με κατεύθυνση προς τα κάτω στην λειτουργία θέρμανσης και με κατεύθυνση προς τα πάνω στην λειτουργία ψύξης.
33. Βεβαιωθείτε ότι η συσκευή είναι αποσυνδεδεμένη από την παροχή ρεύματος όταν θα παραμείνει εκτός λειτουργίας για μεγάλο χρονικό διάστημα και πριν πραγματοποιήσετε οποιονδήποτε καθαρισμό ή συντήρηση.
34. Η επιλογή της καταλληλότερης θερμοκρασίας μπορεί να αποτρέψει τη ζημιά στη συσκευή.

ΠΡΟΦΥΛΑΞΕΙΣ ΑΣΦΑΛΕΙΑΣ

ΚΑΝΟΝΕΣ ΑΣΦΑΛΕΙΑΣ ΚΑΙ ΑΠΑΓΟΡΕΥΣΕΙΣ

1. **Να μην λυγίσετε, στριψίτε ή συμπιέσετε το καλώδιο ρεύματος** διότι αυτό θα υποστεί ζημιά και μπορεί να προκαλέσει ηλεκτροπληξία ή φωτιά. Μόνο εξειδικευμένο τεχνικό προσωπικό θα πρέπει να αντικαθιστά ένα φθαρμένο καλώδιο ρεύματος.
2. **Να μην χρησιμοποιείτε προεκτάσεις ή πολύπριζα.**
3. **Να μην αγγίζετε την συσκευή** όταν είστε ξυπόλητοι ή όταν μέρη του σώματός σας είναι βρεγμένα.
4. **Μην εμποδίζετε την είσοδο ή την έξοδο αέρα της εσωτερικής ή της εξωτερικής μονάδας.** Η απόφραξη αυτών των ανοιγμάτων προκαλεί μείωση της λειτουργικής απόδοσης του κλιματιστικού με πιθανές επακόλουθες αστοχίες ή βλάβες.
5. **Με κανένα τρόπο να μην αλλάξετε τα αναγραφόμενα χαρακτηριστικά** α υτής της συσκευής.
6. **Μην εγκαθιστάτε τη συσκευή σε περιβάλλοντα όπου ο αέρας μπορεί να περιέχει αέριο, λάδι ή θείο ή κοντά σε πηγές θερμότητας.**
7. **Αυτή η συσκευή δεν προορίζεται για χρήση από άτομα (περιλαμβανομένων των παιδιών) με μειωμένες σωματικές, αισθητηριακές ή διανοητικές ικανότητες ή έλλειψη εμπειρίας και γνώσης, εκτός κι αν έχουν λάβει οδηγίες ή επιβλέπονται σχετικά με τη χρήση της συσκευής από άτομο υπεύθυνο για την ασφάλειά τους.**
8. **Να μην σκαρφαλώνετε επάνω στην συσκευή ούτε να τοποθετείτε βαριά ή ζεστά αντικείμενα επάνω της.**
9. **Να μην αφήνετε πόρτες και παράθυρα ανοιχτά για πολύ ώρα** όταν το κλιματιστικό δουλεύει.
10. **Να μην κατευθύνετε την ροή αέρα απευθείας πάνω σε ζώα ή φυτά.**
11. **Μια μακρά απευθείας έκθεση στην ροή του κρύου αέρα του κλιματιστικού μπορεί να έχει αρνητικές επιπτώσεις στα ζώα και στα φυτά.**
12. **Να μην φέρνετε το κλιματιστικό σε επαφή με νερό.** Η ηλεκτρική μόνωση του θα καταστραφεί κι αυτό μπορεί να προκαλέσει ηλεκτροπληξία.
13. **Να μην σκαρφαλώνετε ή τοποθετείτε αντικείμενα πάνω στην εξωτερική μονάδα.**
14. **Ποτέ να μην βάζετε ξύλα κι άλλα αντικείμενα μέσα στην συσκευή.** Αυτό μπορεί να προκαλέσει τραυματισμούς.
15. **Τα παιδιά θα πρέπει να επιβλέπονται για να διασφαλιστεί ότι δεν θα παίζουν με την συσκευή.** Εάν το καλώδιο ρεύματος είναι φθαρμένο θα πρέπει να αλλαχθεί από τον κατασκευαστή ή τον εξουσιοδοτημένο αντιπρόσωπο του ή από κάποιο εξειδικευμένο τεχνικό για να αποφευχθεί η πιθανότητα πρόκλησης κάποιου κινδύνου.

ΟΝΟΜΑΣΙΑ ΕΞΑΡΤΗΜΑΤΩΝ

Εσωτερική μονάδα

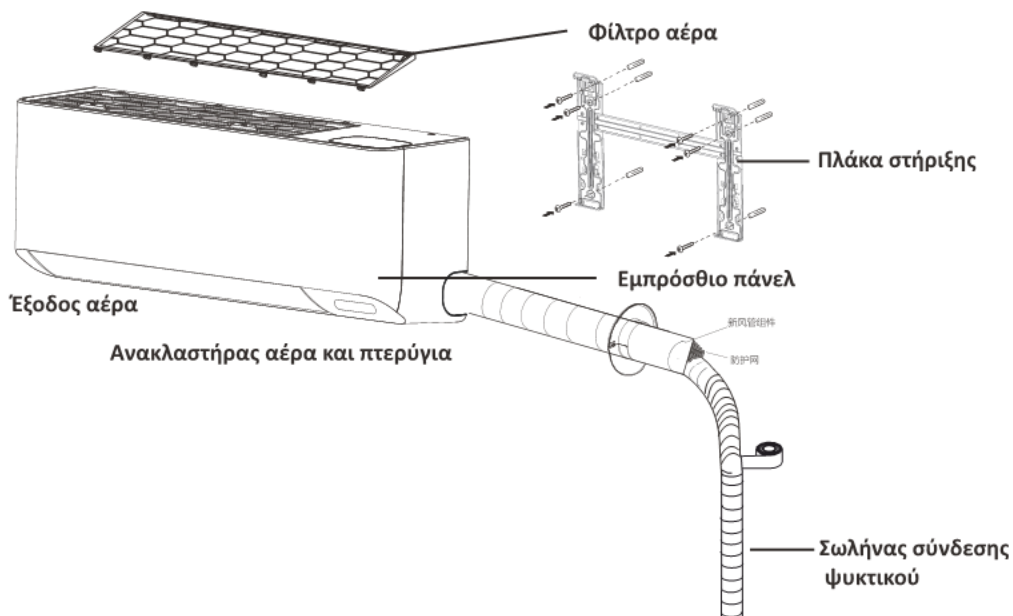

Εξωτερική μονάδα

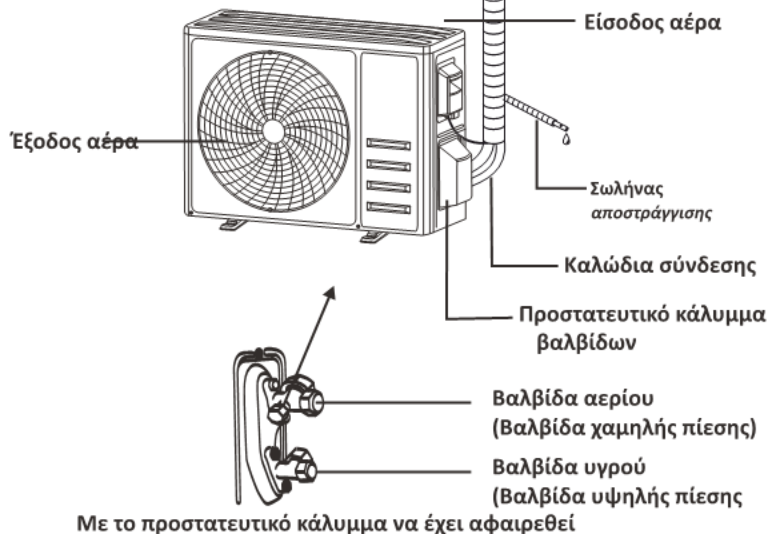



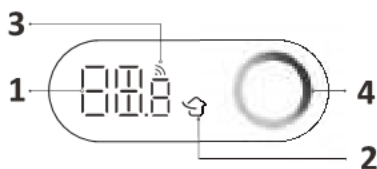
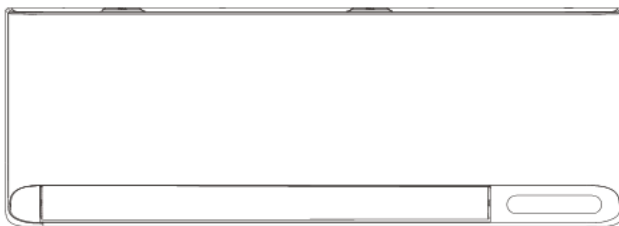

Σημείωση: Ενδέχεται να υπάρχουν διαφορές μεταξύ της εικόνας και της συσκευής.
Η συσκευή υπερέχει των εικόνων.

ΟΝΟΜΑΣΙΑ ΕΞΑΡΤΗΜΑΤΩΝ

Οθόνη συσκευής



No.	LED	Function
1		Ένδειξη για χρονοδιακόπτη, θερμοκρασία και κωδικούς βλαβών.
2		Ανάβει όταν ενεργοποιηθεί η λειτουργία Φρέσκου Αέρα
3		Ανάβει όταν είναι συνδεδεμένο στο Wi-Fi.
4		Ένδειξη λειτουργίας / Ένδειξη ποιότητας αέρα (εάν η λειτουργία TVOC είναι διαθέσιμη).

Σημείωση :

Το κλιματιστικό προσαρμόζει αυτόματα τη φωτεινότητα της οθόνης και τον ήχο του βομβητή σύμφωνα με την ένταση του φωτισμού περιβάλλοντος. Όταν το κλιματιστικό ανιχνεύσει ότι το φως του περιβάλλοντος είναι αδύναμο για κάποιο χρονικό διάστημα, θα απενεργοποιήσει αυτόματα την οθόνη προσωρινά. Εάν υπάρχει τηλεχειριστήριο ή APP λειτουργίας, η οθόνη θα εμφανιστεί σε χαμηλή φωτεινότητα για μικρό χρονικό διάστημα και ο βομβητής θα ανταποκριθεί στη χαμηλότερη ένταση. Όταν το κλιματιστικό ανιχνεύσει ότι το φως του περιβάλλοντος είναι δυνατό για κάποιο χρονικό διάστημα, τότε θα γίνει έξοδος από την παραπάνω λειτουργία.



Το σχήμα των κουμπιών και διακοπών μπορεί να διαφέρει ανάλογα με το μοντέλο αλλά η λειτουργία τους παραμένει ίδια.

ΤΗΛΕΧΕΙΡΙΣΤΗΡΙΟ

Ενδείξεις οθόνης τηλεχειριστηρίου

No.	Σύμβολο	Επεξήγηση
1		Ένδειξη μπαταρίας
2		Αυτόματη λειτουργία
3		Λειτουργία ψύξης
4		Λειτουργία αφύγρυνσης
5		Λειτουργία μόνο ανεμιστήρα
6		Λειτουργία θέρμανσης
7		Λειτουργία ECO
8		Χρονοδιακόπτης
9		Ένδειξη θερμοκρασίας
10		Ταχύτητα ανεμιστήρα: Αυτόματο/χαμηλό/χαμηλό-μεσαίο/μεσαίο/ μεσαίο-υψηλό/ υψηλό
11		Λειτουργία σίγασης
12		Λειτουργία TURBO
13		Αυτόματη κίνηση περσίδας πάνω-κάτω
14		Αυτόματη κίνηση περσίδας δεξιά-αριστερά
15		Λειτουργία ύπνου (SLEEP)
16		Λειτουργία HEALTH
17		Λειτουργία I FEEL (αίσθησης θερμοκρασίας)
18	8H	Λειτουργία θέρμανσης 8°C
19		Ένδειξη σήματος Wi-Fi
20		Λειτουργία απαλού αέρα
21		Παιδικό κλειδωμα
22		Ενεργοποίηση/απενεργοποίηση οθόνης
23		Ένδειξη λειτουργίας GEN
24		Λειτουργία αυτο-καθαρισμού
25		Αντι-μουχλική λειτουργία
26		Λειτουργία Φρέσκου Αέρα



⚠ Η οθόνη κι ορισμένες λειτουργίες μπορεί να διαφέρουν ανάλογα με το μοντέλο.

ΤΗΛΕΧΕΙΡΙΣΤΗΡΙΟ

No.	Κουμπί	Λειτουργία
1		Ενεργοποίηση / απενεργοποίηση κλιματιστικού
2	^	Για αύξηση θερμοκρασίας ή / και ρύθμιση ωρών χρονοδιακόπτη.
3	∨	Για μείωση θερμοκρασίας ή / και ρύθμιση ωρών χρονοδιακόπτη.
4	MODE	Επιλογή τρόπου λειτουργίας (AUTO, COOL, DRY, FAN, HEAT).
5	ECO	Ενεργοποίηση / απενεργοποίηση λειτουργίας ECO.
		Πατήστε παρατεταμένα για ενεργοποίηση/απενεργοποίηση λειτουργίας θέρμανσης 8°C (ανάλογα το μοντέλο).
6	TURBO	Ενεργοποίηση / απενεργοποίηση λειτουργίας TURBO .
7	FAN	Επιλογή ταχύτητας ανεμιστήρα: αυτόματη/σίγαση/χαμηλή/χαμηλή-μεσαία/μεσαία/μεσαία-υψηλή/υψηλή/turbo.
8	TIMER	Ρύθμιση ώρας χρονοδιακόπτη για ενεργοποίηση / απενεργοποίηση
9	SLEEP	Ενεργοποίηση / απενεργοποίηση λειτουργίας ύπνου (SLEEP).
10	DISPLAY	Ενεργοποίηση / απενεργοποίηση οθόνης LED.
11		Ενεργοποίηση / απενεργοποίηση κάθετης κίνησης περσίδων κατεύθυνσης αέρα.
12		Ενεργοποίηση / απενεργοποίηση οριζόντιας κίνησης περσίδων κατεύθυνσης αέρα.
13	I FEEL	Ενεργοποίηση / απενεργοποίηση λειτουργίας I FEEL.
14	MUTE	Ενεργοποίηση / απενεργοποίηση λειτουργίας MUTE (σίγασης).
		Πατήστε παρατεταμένα για ενεργοποίηση/απενεργοποίηση λειτουργίας GEN (ανάλογα το μοντέλο).
15	MODE + TIMER	Ενεργοποίηση / απενεργοποίηση λειτουργίας παιδικού κλειδώματος
16	GENTLE WIND	Ενεργοποίηση / απενεργοποίηση λειτουργίας απαλού αέρα (ανάλογα το μοντέλο).
17	HEALTH	Ενεργοποίηση / απενεργοποίηση λειτουργίας HEALTH (ανάλογα το μοντέλο).
		Ενεργοποίηση / απενεργοποίηση λειτουργίας SELF-CLEAN όταν σβήσει η συσκευή.
18	FRESH AIR	Ενεργοποίηση / απενεργοποίηση λειτουργίας Φρέσκου αέρα κι επιλογή ταχύτητας ανεμιστήρα

⚠ Η οθόνη κι ορισμένες λειτουργίες μπορεί να διαφέρουν ανάλογα με το μοντέλο.

⚠ Το σχήμα των κουμπιών και ενδείξεων μπορεί να διαφέρει ανάλογα με το μοντέλο αλλά η λειτουργία τους παραμένει ίδια.

⚠ Η συσκευή επιβεβαιώνει την λήψη εντολής από κάθε κουμπί με ηχητικό σήμα (μπιπ).

Αντικατάσταση μπαταριών

Αφαιρέστε το κάλυμμα των μπαταριών από την πίσω πλευρά του τηλεχειριστηρίου, γλυστρώντας το σε κατεύθυνση όπως δείχνει το βέλος.
Τοποθετήστε τις μπαταρίες σύμφωνα με την κατεύθυνση (+ και -) που φαίνεται στο τηλεχειριστήριο.
Επανατοποθετήστε το κάλυμμα των μπαταριών, γλυστρώντας το ξανά πίσω στην θέση του.

⚠ Χρησιμοποιήστε 2 μπαταρίες LRO3 AAA (1.5V).

Μην χρησιμοποιήσετε επαναφορτιζόμενες μπαταρίες.

Αντικαταστήστε τις παλιές μπαταρίες με νέες του ίδιου τύπου όταν η οθόνη δεν θα είναι πλέον ευανάγνωστη.

Να μην πετάξετε τις μπαταρίες μαζί με τα υπόλοιπα οικιακά απορρίμματα. Η απόρριψη και συλλογή αυτών των αποβλήτων γίνεται ξεχωριστά για να γίνει ειδική επεξεργασία.

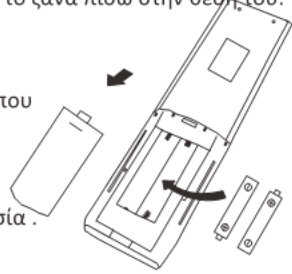

⚠ Σε κάποια μοντέλα τηλεχειριστηρίων μπορεί να επιλεγθεί η εμφάνιση θερμοκρασίας σε °C and °F.

1. Πατήστε και κρατήστε το κουμπί **TURBO** για 5 δλ για μπει σε λειτουργία αλλαγής.
2. Πατήστε και κρατήστε το κουμπί **TURBO** μέχρι να αλλάξει σε °C και °F;
3. Σταματήστε το πάτημα και περιμένετε για 5 δλ, η λειτουργία θα επιλεγθεί.

Σημείωση:

1. Κατευθύνετε το τηλεχειριστήριο προς το κλιματιστικό.
2. Ελέγξτε ότι δεν υπάρχουν αντικείμενα ανάμεσα στο τηλεχειριστήριο και στον δέκτη σήματος της εσωτερικής μονάδας.
3. Να μην αφήνετε ποτέ το τηλεχειριστήριο εκτεθειμένο στην ηλιακή ακτινοβολία.
4. Να κρατάτε το τηλεχειριστήριο σε απόσταση τουλάχιστον 1 μέτρου από την τηλεόραση κι άλλες ηλεκτρικές συσκευές.

ΤΗΛΕΧΕΙΡΙΣΤΗΡΙΟ

ΛΕΙΤΟΥΡΓΙΑ ΨΥΞΗΣ

COOL ❄️ Η λειτουργία ψύξης επιτρέπει στο κλιματιστικό να δροσίζει τον χώρο και παράλληλα να μειώνει την υγρασία του αέρα.

Για την λειτουργία ψύξης (COOL), πατήστε το **MODE** έως ότου το σύμβολο ❄️ εμφανιστεί στην οθόνη.

Με τα κουμπιά \vee ή \wedge ρυθμίστε μια θερμοκρασία χαμηλότερη από αυτήν του χώρου.

ΛΕΙΤΟΥΡΓΙΑ ΑΝΕΜΙΣΤΗΡΑ (εξαερισμός)

FAN 🌀 Λειτουργία ανεμιστήρα

(εξαερισμός μόνο) Για να επιλέξετε την λειτουργία του ανεμιστήρα πατήστε το **MODE** έως ότου το σύμβολο 🌀 εμφανιστεί στην οθόνη.

ΛΕΙΤΟΥΡΓΙΑ ΑΦΥΓΡΑΝΣΗΣ

DRY 💧 Αυτή η λειτουργία μειώνει την υγρασία στον αέρα για να γίνει ο χώρος πιο άνετος.

Για να ενεργοποιήσετε την λειτουργία αφύγρυνσης πατήστε **MODE** έως ότου το σύμβολο 💧 εμφανιστεί στην οθόνη. Μια αυτόματη προεγκαταστημένη λειτουργία θα ενεργοποιηθεί.

ΑΥΤΟΜΑΤΗ ΛΕΙΤΟΥΡΓΙΑ

AUTO ⚠️ Αυτόματη λειτουργία

Για να ενεργοποιήσετε την αυτόματη λειτουργία πατήστε **MODE** έως ότου εμφανιστεί το σύμβολο ⚠️ στην οθόνη. Στο AUTO η λειτουργία καθορίζεται και ρυθμίζεται σύμφωνα με την θερμοκρασία του χώρου.

ΛΕΙΤΟΥΡΓΙΑ ΘΕΡΜΑΝΣΗΣ

HEAT ☀️ Η λειτουργία θέρμανσης επιτρέπει στο κλιματιστικό να ζεσταίνει τον χώρο.

Για να ενεργοποιήσετε την λειτουργία θέρμανσης (HEAT), πατήστε το **MODE** έως ότου το σύμβολο ☀️ εμφανιστεί στην οθόνη.

Με τα κουμπιά \vee ή \wedge ρυθμίστε μια θερμοκρασία υψηλότερη από αυτήν του χώρου.

⚠️ Στην λειτουργία θέρμανσης η συσκευή αυτόματα θα ενεργοποιήσει ένα κύκλο ξεπαγώματος, το οποίο είναι βασικό για να καθαρίσει ο πάγος από τον συμπυκνωτή και να ανακτήσει την ικανότητα του να εξαγει θερμότητα. Αυτή η διαδικασία συνήθως χρειάζεται 2-10 λεπτά. Κατά την διάρκεια του ξεπαγώματος ο ανεμιστήρας της εσωτερική μονάδας σταματά να λειτουργεί. Μετά το ξεπάγωμα αυτόματα ξεκινάει η λειτουργία θέρμανσης

Λειτουργία ταχύτητας ανεμιστήρων

FAN 🌀 Αλλάζει την ταχύτητα των ανεμιστήρων

Πατήστε **FAN** για να ρυθμίσετε την ταχύτητα του ανεμιστήρα. Μπορεί να ρυθμιστεί στις παρακάτω ταχύτες κυκλικά AUTO/ LOW/ MID/ HIGH



Λειτουργία παιδικού κλειδώματος

1. Πατήστε παρατεταμένα **MODE** και **TIMER** ταυτόχρονα για να ενεργοποιήσετε αυτή την λειτουργία. Μπορείτε να την απενεργοποιήσετε με τον ίδιο τρόπο.
2. Όσο αυτή η λειτουργία είναι ενεργή, κανένα μεμονωμένο κουμπί δεν θα είναι ενεργό.

ΤΗΛΕΧΕΙΡΙΣΤΗΡΙΟ







ΧΡΟΝΟΔΙΑΚΟΠΤΗΣ ---Ενεργοποίηση λειτουργίας

TIMER 

Για αυτόματη ενεργοποίηση της συσκευής.

Όταν η συσκευή είναι σβηστή μπορείτε να ενεργοποιήσετε τον χρονοδιακόπτη.

Ενεργοποιήστε τον χρονοδιακόπτη όπως παρακάτω:

1. Πατήστε **TIMER** την πρώτη φορά για να ενεργοποιήσετε την έναρξη,  και  θα εμφανιστούν στην οθόνη και θα αναβοσβήνουν.
2. Πατήστε  ή  για να ρυθμίσετε την ώρα έναρξης. Κάθε φορά που πατάτε το κουμπί η ώρα αυξάνεται/μειώνεται κατά μισή ώρα από τις 0 έως τις 10 ώρες και κατά 1 ώρα από τις 10 έως τις 24 ώρες.
3. Πατήστε **TIMER** δεύτερη φορά για επιβεβαίωση.
4. Μετά την ρύθμιση της έναρξης του χρονοδιακόπτη, ρυθμίστε την επιθυμητή λειτουργία (Cool/ Heat/ Auto/ Fan/ Dry), πατώντας το **MODE**. Ρυθμίστε την ταχύτητα εανεμιστήρα πατώντας το **FAN**. Πατήστε  ή  για να ρυθμίσετε την επιθυμητή θερμοκρασία.



Ακυρώστε το πατώντας το **TIMER**.

ΧΡΟΝΟΔΙΑΚΟΠΤΗΣ -- Απενεργοποίηση λειτουργίας

TIMER 

Για αυτόματο σβήσιμο της συσκευής.

Όταν η συσκευή είναι σε λειτουργία μπορείτε να προγραμματίσετε τον χρονοδιακόπτη κλεισίματος. Ρυθμίστε όπως παρακάτω:

1. Επιβεβαιώστε ότι η συσκευή είναι ανοιχτή.
2. Πατήστε **TIMER** μια φορά για να αρχίσει η ρύθμιση.
3. Πατήστε  ή  για ρύθμιση ώρας.
3. Πατήστε **TIMER** ξανά για επιβεβαίωση.



Ακυρώστε το πατώντας το **TIMER**.



Σημείωση: Όλοι οι προγραμματισμοί θα πρέπει να γίνονται εντός 5 δλ, αλλιώς η ρύθμιση ακυρώνεται.

Λειτουργία ΠΕΡΣΙΔΑΣ



1. Πατήστε το SWING για ενεργοποίηση της περσίδας,

1.1 Πιέστε  για να ενεργοποιήσετε τα οριζόντια πτερύγια να κινούνται πάνω-κάτω, στην οθόνη θα εμφανιστεί το σύμβολο .

1.2 Πιέστε  για να ενεργοποιήσετε τους κάθετους ανακλαστήρες να κινούνται δεξιά-αριστερά. Στην οθόνη θα εμφανιστεί το σύμβολο .

1.3 Ξαναπατήστε για να σταματήσετε την κίνηση των περσίδων στην συγκεκριμένη γωνία

2. Εάν οι κάθετοι ανακλαστήρες που είναι κάτω από τα πτερύγια ρυθμίστουν χειροκίνητα, επιτρέπουν τη μετακίνηση της ροής αέρα απευθείας προς τα δεξιά ή προς τα αριστερά.

3. Πατήστε παρατεταμένα  ή  πάνω από 3 δλ για να επιλέξετε περισσότερες γωνίες κατεύθυνσης αέρα.

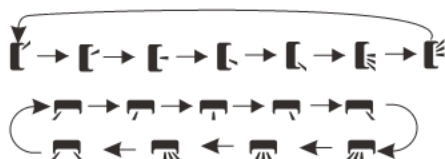

 Ποτέ μην μετακινείτε χειροκίνητα τα πτερύγια, ο ευαίσθητος μηχανισμός τους θα υποστεί σοβαρή βλάβη.

 Ποτέ μην βάζετε δάχτυλα, ξυλάκια ή άλλα αντικείμενα στην εισαγωγή του αέρα ή στον ανεμιστήρα της εξωτερικής μονάδας. Μπορεί να προκληθεί σοβαρό ατύχημα σε σας και βλάβη στην συσκευή.

Λειτουργία TURBO

TURBO 

Για να ενεργοποιήσετε την λειτουργία, πιέστε το κουμπί **TURBO** και στην οθόνη θα εμφανιστεί το σύμβολο .

Πατήστε ξανά για να την ακυρώσετε.

Στην λειτουργία Ψύξης / Θέρμανσης, όταν επιλέγετε την λειτουργία TURBO η συσκευή θα μεταβεί σε λειτουργία ταχείας Ψύξης ή ταχείας Θέρμανσης και θα δουλεύει στην υψηλότερη ταχύτητα ανεμιστήρα για να αποδίδει μέγιστη ροή αέρα.

ΤΗΛΕΧΕΙΡΙΣΤΗΡΙΟ

Λειτουργία Σίγασης (MUTE)

MUTE 

1. Πιέστε **MUTE** για να ενεργοποιήσετε την λειτουργία, και στην οθόνη θα εμφανιστεί το σύμβολο . Ξαναπατήστε το για να την απενεργοποιήσετε.
2. Όταν είναι ενεργή η λειτουργία ΣΙΓΑΣΗΣ το τηλεχειριστήριο θα δείχνει την αυτόματη ταχύτητα ανεμιστήρα και η εσωτερική μονάδα θα λειτουργεί στην μικρότερη ταχύτητα ανεμιστήρα για να δώσει την αίσθηση της σίγασης.
3. Εάν πατήσετε κάποιο από τα κουμπιά FAN/ TURBO/ SLEEP η λειτουργία ΣΙΓΑΣΗΣ θα ακυρωθεί. Η λειτουργία ΣΙΓΑΣΗΣ δεν μπορεί να ενεργοποιηθεί στην λειτουργία αφύγρασης.

Λειτουργία ΎΠΝΟΥ

SLEEP  Προεγκατεστημένο πρόγραμμα λειτουργίας.

Πιέστε **SLEEP** για να ενεργοποιήσετε την λειτουργία ύπνου και το σύμβολο  θα εμφανιστεί στην οθόνη.
Πιέστε ξανά για ακύρωση.
Μετά από 10 ώρες στην λειτουργία ύπνου το κλιματιστικό θα επιστρέψει στην προηγούμενη ρύθμισή του.

Λειτουργία Αίσθησης (I FEEL)(Προαιρετικό)

I FEEL 

Πιέστε το κουμπί **I FEEL** για να ενεργοποιήσετε την λειτουργία. Το σύμβολο  θα εμφανιστεί στην οθόνη.
Ξαναπατήστε το για να την απενεργοποιήσετε.

Αυτή η λειτουργία επιτρέπει στο τηλεχειριστήριο να μετρήσει την θερμοκρασία στον χώρο και να στείλει μέσω σήματος την μέτρηση στο κλιματιστικό για να προσαρμόσει την θερμοκρασία ανάλογα. Η λειτουργία απενεργοποιείται αυτόματα μετά από 2 ώρες.

Λειτουργία ECO

ECO 

Σ'αυτή την λειτουργία η συσκευή αυτόματα θέτει την λειτουργία σε εξοικονόμηση ενέργειας.

Πιέστε το κουμπί **ECO** και στην οθόνη θα εμφανιστεί το σύμβολο , και η συσκευή θα δουλεύει σε κατάσταση εξοικονόμησης ενέργειας.

Πιέστε ξανά για ακύρωση.

Σημείωση: Η λειτουργία εξοικονόμησης ενέργειας είναι διαθέσιμη στις λειτουργίες Ψύξης και Θέρμανσης.

Λειτουργία Απεικόνισης (DISPLAY)

DISPLAY

Ενεργοποιεί/απενεργοποιεί την οθόνη LED στο κάλυμμα εσωτερικής μονάδας.

Πιέστε **DISPLAY** για να σβήσετε την LED οθόνη. Πατήστε ξανά για να την ανάψετε.

Λειτουργία GEN (Προαιρετικό)



1. Ανοίξτε την συσκευή και πιέστε παρατεταμένα το **MUTE** για 3 δλ για να την ενεργοποιήσετε, ξαναπατήστε για να την απενεργοποιήσετε.
2. Κατά την λειτουργία, πατήστε το **MUTE** για να επιλέξετε τον Γενικό Τύπο L3 - L2 - L1 - OF.
3. Επιλέξτε OF και περιμένετε 2 δλ για έξοδο από το μενού.

Επαναφορά Wi-Fi

1. Τρόπος 1: Πατήστε το **DISPLAY** 6 φορές μέσα σε 8" (δευτερόλετα).
2. Τρόπος 2: Πατήστε το **ECO** 6 φορές μέσα σε 8".
3. Τρόπος 3: Πατήστε παρατεταμένα το **MODE** και το \wedge πάνω από 3".
Θα ακούσετε 2 μπιπ και το CF ή το AP θα εμφανίζονται στην οθόνη της εσωτερικής μονάδας μετά την διαδικασία.

ΤΗΛΕΧΕΙΡΙΣΤΗΡΙΟ

Λειτουργία Αυτοκαθαρισμού (Προαιρετικό)

Για να ενεργοποιήσετε αυτή την λειτουργία, κλείστε την εσωτερική μονάδα, μετά πιέστε το **HEALTH**, μόλις ακουστεί ένα μπιπ, το **AC** θα εμφανιστεί στην εσωτερική οθόνη και το  θα εμφανιστεί στο τηλεχειριστήριο.

- Αυτή η λειτουργία απομακρύνει την συσσωρευμένη βρωμιά, βακτήρια κλπ από τον εσωτερικό συμπυκνωτή.
- Αυτή η λειτουργία θα διαρκέσει περίπου 30 λ. και μετά η συσκευή θα επανέλθει στην προηγούμενη ρύθμισή της. Μπορείτε να πατήσετε το κουμπί  για να τερματίσετε την λειτουργία κατά την διάρκεια της. Θα ακούσετε 2 μπιπ όταν η λειτουργία ολοκληρωθεί ή ακυρωθεί.

 Είναι φυσιολογικό να ακούγονται κάποιοι θόρυβοι κατά την διάρκεια της διαδικασίας καθώς τα πλαστικά υλικά διαστέλλονται με την ζέστη και συστέλλονται με το κρύο.

 Προτείνεται αυτή η λειτουργία να γίνεται κάτω από τις παρακάτω συνθήκες για να αποφεύγονται προβλήματα.

Εσωτερική μονάδα	Θερμοκρασία < 86°F (30°C)
Εξωτερική μονάδα	41°F (5°C) < Θερμ. < 86°F (30°C)

 Προτείνεται η διενέργεια αυτής της λειτουργίας κάθε 3 μήνες.

Λειτουργία Θέρμανσης 8°C (Προαιρετικό)

- Πιέστε παρατεταμένα το κουμπί **ECO** για 3". για να ενεργοποιήσετε την λειτουργία και τα σύμβολα **8°C** (46°F) θα εμφανιστούν στην οθόνη. Ξαναπατήστε για απενεργοποίηση.
- Αυτή η λειτουργία θα αρχίσει αυτόματα όταν η θερμοκρασία του χώρου είναι κάτω από 8°C (46°F) και θα επιστρέψει σε κατάσταση αναμονής όταν η θερμοκρασία φτάσει στους 9°C (48°F).
- Εάν η θερμοκρασία του χώρου είναι υψηλότερη από 18°C (64°F) η συσκευή θα ακυρώσει αυτή την λειτουργία αυτόματα.

Λειτουργία Απαλού Αέρα (Προαιρετικό)

- Ανοίξτε την συσκευή και αλλάξτε σε λειτουργία Ψύξης, μετά πιέστε το κουμπί **GENTLE WIND** για να ενεργοποιήσετε την λειτουργία. Στην οθόνη θα εμφανιστεί το σύμβολο . Ξαναπατήστε για απενεργοποίηση.
- Αυτή η λειτουργία θα κλείσει αυτόματα τα κάθετα πτερύγια και θα σας δώσει την αίσθηση ενός απαλού δροσερού αέρα.

Υγιεινή (HEALTH) Λειτουργία (Προαιρετικό)

- Ανοίξτε την συσκευή και πατήστε το **HEALTH** για να ενεργοποιήσετε την λειτουργία, στην οθόνη θα εμφανιστεί το σύμβολο . Ξαναπατήστε για απενεργοποίηση.
- Όταν ξεκινάει η λειτουργία HEALTH τα υπεριώδη (UVC) φώτα (ανάλογα με το μοντέλο) θα ενεργοποιηθούν.

Λειτουργία Φρέσκου Αέρα

FRESH AIR Αυτή η λειτουργία μεταφέρει τον εξωτερικό αέρα, μέσα.

Πιέστε συνεχόμενα το κουμπί **FRESH AIR** μέχρι να βρείτε την επιθυμητή ταχύτητα ανεμιστήρα Φρέσκου Αέρα ή να ενεργοποιήσετε την δυνατότητα **Low-Mid-High-OFF**, μετά αφήστε το κουμπί.

Η παρακάτω ένδειξη θα εμφανιστεί στην οθόνη:



OFF (χωρίς ένδειξη)

Σημείωση:

- Αυτή η λειτουργία είναι διαθέσιμη μόνο σε **OFF / Heating/Cooling/Fan/Auto** λειτουργία.
- Στην λειτουργία OFF, το σύστημα θα λειτουργεί αυτόματα λόγω της μεγάλης διαφοράς της εσωτερικής με την εξωτερική θερμοκρασία.
- Εάν η οθόνη της εσωτερικής μονάδας εμφανίζει το ενδεικτικό **CL**, τότε πρέπει να αντικαταστήσετε το φίλτρο και να πατήσετε το κουμπί **FRESH AIR** 5 δλ για να σβήσει η ένδειξη CL.

ΤΗΛΕΧΕΙΡΙΣΤΗΡΙΟ

Λειτουργία TVOC (Προαιρετική)

Αυτή η λειτουργία ανιχνεύει πιθανά επιβλαβή αέρια που υπάρχουν στον χώρο και δείχνει την ποιότητα αέρα.

Εάν η συσκευή είναι εφοδιασμένη με αυτή την λειτουργία, τότε όταν η συσκευή μπει σε λειτουργία θα αρχίσει να εμφανίζει τα παρακάτω στοιχεία σύμφωνα με τις ανιχνεύσιμες συγκεντρώσεις επιβλαβών αερίων.



1. Όσο πιο πορτοκαλί είναι το χρώμα, τόσο χειρότερη είναι η ποιότητα αέρα. (Σημείωση : αντικείμενο στην ανίχνευση της ποιότητας του αέρα είναι τα TVOC, ενδεικτικά αναφέρονται : οι πολυκυκλικοί αρωματικοί υδρογονάνθρακες, βενζόλιο, φορμαλδεΰδη, τριχλωροαιθάνιο, κλπ.).
 2. Όλες οι ενδείξεις της οθόνης της εσωτερικής μονάδας συμπεριλαμβανομένου του TVOC θα πρέπει να σβήνουν πατώντας το κουμπί **DISPLAY**.
 3. Η ενεργοποίηση της λειτουργίας Φρέσκου Αέρα μπορεί να βελτιώσει την ποιότητα του εσωτερικού αέρα, αλλά όταν η ρύπανση του εξωτερικού αέρα είναι σοβαρή, συνιστάται να θέσετε εκτός την λειτουργία Φρέσκου Αέρα.
 4. Εάν η μονάδα δεν είναι εξοπλισμένη με λειτουργία TVOC, η ένδειξη θα εμφανίζει 100% μπλε όταν το μηχάνημα είναι σε λειτουργία και το χρώμα δεν θα αλλάξει.
- ⚠ Η ανίχνευση του TVOC απευθύνεται κυρίως σε διάφορες πτητικές οργανικές ενώσεις, όπως η φορμαλδεΰδη, βενζόλιο, πολυκυκλικοί αρωματικοί υδρογονάνθρακες κ.λπ., επίσης παράγοντες όπως το άρωμα, νερό τουαλέτας, αλκοόλ, αποσμητικά χώρου κ.λπ., θα οδηγήσουν επίσης σε αύξηση της ανιχνευθείσας συγκέντρωσης TVOC.
- ⚠ Ο αισθητήρας TVOC χρειάζεται αρχικοποίηση κάθε φορά που θα ενεργοποιείται. Παρακαλώ περιμένετε υπομονετικά για 10 λεπτά.
- ⚠ Ανάλογα με την εταιρία και με την αυστηρότητα του διαγνωστικού εξοπλισμού, τα αποτελέσματα του TVOC μπορεί να διαφέρουν.

ΟΔΗΓΙΕΣ ΛΕΙΤΟΥΡΓΙΑΣ

- ❶ Η προσπάθεια χρήσης του κλιματιστικού κάτω και πέρα από το καθορισμένο εύρος θερμοκρασίας μπορεί να προκαλέσει την εκκίνηση του συστήματος προστασίας του κλιματιστικού και να αποτύχει να λειτουργήσει. Επομένως, προσπαθήστε να χρησιμοποιήσετε το κλιματιστικό στις ακόλουθες συνθήκες θερμοκρασίας.

Κλιματιστικό Inverter :

Λειτουργία Θερμοκρασία	Θέρμανση	Ψύξη	Αφύγραση
Θερμοκρασία δωματίου	0°C ~ 27°C	17°C ~ 32°C	
Εξωτερική θερμοκρασία	-20°C ~ 24°C	15°C ~ 50°C (Ψύξη σε χαμηλές θερμοκρασίες: -15°C ~ 50°C)	

Με το κλιματιστικό συνδεδεμένο σε παροχή ρεύματος, επανεκκινήστε το κλιματιστικό μετά το κλείσιμο ή αλλάξτε σε άλλη ρύθμιση κατά την λειτουργία, και η προστασία του κλιματιστικού θα ξεκινήσει. Ο συμπιεστής θα συνεχίσει να λειτουργεί μετά από 3 λεπτά..

- ❶ **Χαρακτηριστικά λειτουργίας θέρμανσης (ισχύει για κλιματιστικά με αντλία θέρμανσης)
Προθέρμανση:**

Όταν η λειτουργία θέρμανσης είναι ενεργοποιημένη, η εσωτερική μονάδα θα χρειαστεί 2~5 λεπτά για προθέρμανση, μετά από αυτό το κλιματιστικό θα αρχίσει να θερμαίνεται και θα φυσά ζεστό αέρα.

Απόψυξη:

Κατά τη θέρμανση, όταν η εξωτερική μονάδα έχει παγώσει, το κλιματιστικό θα ενεργοποιήσει τη λειτουργία αυτόματης απόψυξης για να βελτιώσει το αποτέλεσμα θέρμανσης. Κατά τη διάρκεια της απόψυξης, οι ανεμιστήρες εσωτερικού και εξωτερικού χώρου σταματούν να λειτουργούν. Το κλιματιστικό θα συνεχίσει να θερμαίνεται αυτόματα μετά το τελείωμα της απόψυξης.

ΟΔΗΓΙΕΣ ΓΙΑ ΕΠΙΣΚΕΥΗ (R32)

1. Ελέγξτε τις πληροφορίες σε αυτό το εγχειρίδιο για να μάθετε τις διαστάσεις του χώρου που απαιτούνται για τη σωστή εγκατάσταση της συσκευής, συμπεριλαμβανομένων των ελάχιστων αποστάσεων που επιτρέπονται σε σύγκριση με τις παρακείμενες κατασκευές.
2. Η συσκευή πρέπει να εγκαθίσταται, να λειτουργεί και να αποθηκεύεται σε δωμάτιο με επιφάνεια δαπέδου μεγαλύτερη από 4τ.μ.
3. Η εγκατάσταση των σωληνώσεων πρέπει να περιορίζεται στο ελάχιστο.
4. Η εγκατάσταση των σωληνώσεων πρέπει να προστατεύεται από φυσικές καταστροφές και θα πρέπει να μην εγκαθίσταται σε χώρο χωρίς εξαερισμό μικρότερο των 4τ.μ.
5. Πρέπει να ελεγχθεί η συμβατότητα με τους Εθνικούς κανονισμούς για τα αέρια θερμοκηπίου.
6. Οι μηχανικές συνδέσεις θα πρέπει να είναι προσβάσιμες για λόγους συντήρησης.
Ακολουθήστε τις οδηγίες που δίνονται σε αυτό το εγχειρίδιο για το χειρισμό, την εγκατάσταση, τον καθαρισμό, τη συντήρηση και την απόρριψη του ψυκτικού μέσου.
7. Βεβαιωθείτε ότι τα ανοίγματα εξαερισμού είναι απαλλαγμένα από εμπόδια.
8. **Σημείωση:** Το σέρβις πρέπει να εκτελείται μόνο όπως συνιστάται από τον κατασκευαστή.
9. **Προειδοποίηση:** Η συσκευή πρέπει να φυλάσσεται σε καλά αεριζόμενο χώρο όπου αντιστοιχεί το μέγεθος του δωματίου στον ελάχιστο χώρο που προτείνεται για λειτουργία.
10. **Προειδοποίηση:** Η συσκευή πρέπει να φυλάσσεται σε δωμάτιο χωρίς συνεχή λειτουργία ανοιχτής φλόγας (για παράδειγμα μια συσκευή αερίου σε λειτουργία) και πηγές ανάφλεξης (για παράδειγμα μια ηλεκτρική θερμάστρα)
11. Η συσκευή πρέπει να αποθηκεύεται έτσι ώστε να αποτρέπεται η πρόκληση μηχανικής βλάβης.
12. Είναι σκόπιμο οποιοσδήποτε καλείται να εργαστεί σε κύκλωμα ψυκτικού μέσου πρέπει να είναι κάτοχος έγκυρου και ενημερωμένου πιστοποιητικού από μια αρχή αξιολόγησης διαπιστευμένη από τη βιομηχανία και να αναγνωρίζει την ικανότητά του να χειρίζεται ψυκτικά μέσα, σύμφωνα με τις προδιαγραφές αξιολόγησης που αναγνωρίζονται από τον σχετικό βιομηχανικό τομέα. Οι εργασίες σέρβις πρέπει να εκτελούνται μόνο σύμφωνα με τις συστάσεις του κατασκευαστή του εξοπλισμού.
13. Οι εργασίες συντήρησης και επισκευής που απαιτούν τη βοήθεια άλλων ειδικευμένων προσώπων πρέπει να διεξάγονται υπό την επίβλεψη του ατόμου που είναι αρμόδιο για τη χρήση εύφλεκτων ψυκτικών αερίων.
14. Κάθε διαδικασία εργασίας που επηρεάζει τα μέσα ασφαλείας πρέπει να εκτελείται μόνο από αρμόδια άτομα.
15. **Προειδοποίηση:**
 - * Να μην χρησιμοποιήσετε για απόψυξης ή καθαρισμό άλλο τρόπο ή μέσα από αυτά που προτείνονται από τον κατασκευαστή.
 - * Η συσκευή πρέπει να φυλάσσεται σε δωμάτιο χωρίς συνεχή λειτουργία ανοιχτής φλόγας ((για παράδειγμα μια συσκευή αερίου σε λειτουργία) και πηγές ανάφλεξης (για παράδειγμα μια ηλεκτρική θερμάστρα)
 - * Να μην τρυπήσετε ή κάψτε το κλιματιστικό
 - * Να προσέχετε, τα ψυκτικά αέρια είναι άοσμα.



Προσοχή: Κίνδυνος φωτιάς



Οδηγίες λειτουργίας



Διαβάστε το τεχνικό εγχειρίδιο

ΟΔΗΓΙΕΣ ΓΙΑ ΕΠΙΣΚΕΥΗ (R32)

16. Πληροφορίες για επισκευή:

- 1) Έλεγχοι στον χώρο
Πριν ξεκινήσετε τις εργασίες εγκατάστασης σε συστήματα που περιέχουν εύφλεκτα ψυκτικά αέρια, είναι απαραίτητο να γίνουν έλεγχοι ασφαλείας για να διασφαλιστεί ότι η πιθανότητα ανάφλεξης έχει ελαχιστοποιηθεί. Για επισκευή στο σύστημα του ψυκτικού, πρέπει να ληφθούν οι ακόλουθες προφυλάξεις πριν ξεκινήσουν οι σχετικές εργασίες.
- 2) Διαδικασία εργασίας
Οι εργασίες πρέπει να εκτελούνται με ελεγχόμενη διαδικασία έτσι ώστε να ελαχιστοποιείται ο κίνδυνος παρουσίας εύφλεκτου αερίου ή ατμού κατά την εκτέλεση της εργασίας.
- 3) Γενικός χώρος εργασίας
Όλο το προσωπικό συντήρησης και τα άλλα άτομα που εργάζονται στην περιοχή θα λαμβάνουν οδηγίες σχετικά με τη φύση της εργασίας που εκτελείται. Οι εργασίες σε περιορισμένους χώρους πρέπει να αποφεύγονται. Η περιοχή γύρω από το χώρο εργασίας πρέπει να αποκόπτεται. Βεβαιωθείτε ότι οι συνθήκες στην περιοχή έχουν γίνει ασφαλείς με έλεγχο εύφλεκτων υλικών.
- 4) Έλεγχος για παρουσία ψυκτικού μέσου
Η περιοχή πρέπει να ελέγχεται με κατάλληλο ανιχνευτή ψυκτικού πριν και κατά τη διάρκεια της εργασίας, για να διασφαλιστεί ότι ο τεχνικός γνωρίζει πιθανώς εύφλεκτης ατμόσφαιρες. Βεβαιωθείτε ότι ο εξοπλισμός ανίχνευσης διαρροών που χρησιμοποιείται είναι κατάλληλος για χρήση με εύφλεκτα ψυκτικά μέσα, δηλ. χωρίς σπινθήρες, επαρκώς σφραγισμένο ή εγγενώς ασφαλές.
- 5) Παρουσία πυροσβεστήρα
Εάν πρόκειται να διεξαχθεί οποιαδήποτε θερμή εργασία στον ψυκτικό εξοπλισμό ή σε οποιοδήποτε σχετικό μέρος, θα πρέπει να είναι διαθέσιμος ο κατάλληλος εξοπλισμός πυρόσβεσης. Έχετε έναν πυροσβεστήρα ξηρής σκόνης ή CO 2 δίπλα στην περιοχή πλήρωσης.
- 6) Δεν υπάρχουν πηγές ανάφλεξης
Κανένα άτομο που εκτελεί εργασίες σε σχέση με ένα σύστημα ψύξης που περιλαμβάνει έκθεση οποιασδήποτε εργασίας σωληνώσεων δεν πρέπει να χρησιμοποιεί πηγές ανάφλεξης με τέτοιο τρόπο που μπορεί να οδηγήσει σε κίνδυνο πυρκαγιάς ή έκρηξης. Όλες οι πιθανές πηγές ανάφλεξης, συμπεριλαμβανομένου του καπνίσματος τσιγάρου, θα πρέπει να φυλάσσονται αρκετά μακριά από το σημείο εγκατάστασης, επισκευής, αφαίρεσης και απόρριψης, κατά τη διάρκεια της οποίας μπορεί να απελευθερωθεί ψυκτικό στον περιβάλλοντα χώρο. Πριν από την εκτέλεση εργασιών, η περιοχή γύρω από τον εξοπλισμό πρέπει να επιθεωρηθεί για να βεβαιωθείτε ότι δεν υπάρχουν εύφλεκτοι κίνδυνοι ή κίνδυνοι ανάφλεξης. Απαγορεύεται το κάπνισμα.
- 7) Αεριζόμενος χώρος
Βεβαιωθείτε ότι η περιοχή είναι ανοιχτή ή ότι αερίζεται επαρκώς πριν εισχωρήσετε στο σύστημα ή πραγματοποιήσετε οποιαδήποτε θερμή εργασία. Ένας βαθμός αερισμού θα συνεχιστεί κατά την περίοδο που εκτελούνται οι εργασίες.
Ο εξαερισμός πρέπει να διασκορπίζει με ασφάλεια κάθε απελευθερωμένο ψυκτικό μέσο και κατά προτίμηση να το αποβάλλει εξωτερικά στην ατμόσφαιρα
- 8) Έλεγχοι στον ψυκτικό εξοπλισμό
Σε περίπτωση αλλαγής ηλεκτρικών εξαρτημάτων, πρέπει να είναι κατάλληλα για τον τύπο και με τις σωστές προδιαγραφές. Πρέπει να τηρούνται ανά πάσα στιγμή οι οδηγίες συντήρησης και σέρβις του κατασκευαστή.
Εάν έχετε αμφιβολίες, συμβουλευτείτε το τεχνικό τμήμα του κατασκευαστή για βοήθεια.

ΟΔΗΓΙΕΣ ΓΙΑ ΕΠΙΣΚΕΥΗ (R32)

Οι ακόλουθοι έλεγχοι εφαρμόζονται σε εγκαταστάσεις που χρησιμοποιούν εύφλεκτα ψυκτικά μέσα:

-- Το μέγεθος φόρτισης είναι σύμφωνο με το μέγεθος του δωματίου εντός του οποίου είναι εγκατεστημένα τα ψυκτικά εξαρτήματα.

-- Τα μηχανήματα εξαερισμού και οι έξοδοι λειτουργούν επαρκώς και δεν εμποδίζονται.

-- Εάν χρησιμοποιείται έμμεσο κύκλωμα ψύξης, το δευτερεύον κύκλωμα θα ελεγχθεί για την παρουσία ψυκτικού μέσου.

-- Η σήμανση στον εξοπλισμό εξακολουθεί να είναι ορατή και ευανάγνωστη. Οι σημάνσεις και τα σήματα που είναι δυσανάγνωστα θα διορθώνονται.

-- Ο σωλήνας ή τα εξαρτήματα ψύξης εγκαθίστανται σε θέση όπου είναι απίθανο να εκτεθούν σε οποιαδήποτε ουσία που μπορεί να διαβρώσει εξαρτήματα που περιέχουν ψυκτικό, εκτός εάν τα εξαρτήματα είναι κατασκευασμένα από υλικά που είναι εγγενώς ανθεκτικά στη διάβρωση ή είναι κατάλληλα προστατευμένα από τέτοια διάβρωση .

9) Έλεγχοι σε ηλεκτρικές συσκευές

Η επισκευή και η συντήρηση ηλεκτρικών εξαρτημάτων περιλαμβάνει αρχικούς ελέγχους ασφαλείας και διαδικασίες επιθεώρησης εξαρτημάτων. Εάν υπάρχει ένα σφάλμα που θα μπορούσε να θέσει σε κίνδυνο την ασφάλεια, τότε δεν θα συνδεθεί καμία ηλεκτρική παροχή στο κύκλωμα μέχρι να αντιμετωπιστεί ικανοποιητικά. Εάν το σφάλμα δεν μπορεί να διορθωθεί αμέσως, αλλά είναι απαραίτητο να συνεχιστεί η λειτουργία, θα χρησιμοποιηθεί μια κατάλληλη προσωρινή λύση. Αυτό θα πρέπει να αναφέρεται στον κάτοχο του εξοπλισμού, ώστε να ενημερωθούν όλα τα μέρη.

Οι αρχικοί έλεγχοι ασφαλείας περιλαμβάνουν:

-- Ότι οι πυκνωτές είναι αποφορτισμένοι: αυτό πρέπει να γίνεται με ασφαλή τρόπο για να αποφευχθεί η πιθανότητα δημιουργίας σπινθήρων.

-- Ότι δεν υπάρχουν ενεργά ηλεκτρικά εξαρτήματα και καλωδιώσεις εκτεθειμένα κατά τη φόρτιση, την ανάκτηση ή τον καθαρισμό του συστήματος.

-- Ότι υπάρχει συνέχεια γείωσης.

17. Επισκευές σε σφραγισμένα εξαρτήματα

Κατά τις επισκευές σε σφραγισμένα εξαρτήματα, όλες οι ηλεκτρικές παροχές θα πρέπει να

1) αποσυνδέονται από τον εξοπλισμό στον οποίο εργάζονται πριν από οποιαδήποτε αφαίρεση των σφραγισμένων καλυμμάτων κ.λπ. Είναι απολύτως απαραίτητο να υπάρχει μια ηλεκτρική παροχή στον εξοπλισμό κατά την επισκευή, τότε μια μόνιμη λειτουργούσα μορφή ανίχνευσης διαρροών θα βρίσκεται στο πιο κρίσιμο σημείο για να προειδοποιήσει για μια δυνητικά επικίνδυνη κατάσταση.

2) διαίτερα προσοχή πρέπει να δοθεί στα ακόλουθα για να διασφαλιστεί ότι κατά την εργασία σε ηλεκτρικά εξαρτήματα, το περίβλημα δεν αλλοιώνεται με τέτοιο τρόπο ώστε να επηρεάζεται το επίπεδο προστασίας. Αυτό πρέπει να περιλαμβάνει ζημιά στα καλώδια, υπερβολικό αριθμό συνδέσεων, ακροδέκτες που δεν έχουν κατασκευαστεί σύμφωνα με τις αρχικές προδιαγραφές, ζημιά στις στεγανοποιήσεις, εσφαλμένη τοποθέτηση στυπιοθλίπτη κ.λπ. Βεβαιωθείτε ότι η συσκευή είναι στερεωμένη με ασφάλεια. Βεβαιωθείτε ότι οι στεγανοποιήσεις ή τα υλικά στεγανοποίησης δεν έχουν υποβαθμιστεί έτσι ώστε να μην εξυπηρετούν πλέον τον σκοπό της αποτροπής εισόδου εύφλεκτων ατμοσφαιρών. Τα ανταλλακτικά πρέπει να είναι σύμφωνα με τις προδιαγραφές του κατασκευαστή.

ΣΗΜΕΙΩΣΗ: Η χρήση σιλικόνης μπορεί να εμποδίσει την αποτελεσματικότητα ορισμένων τύπων εξοπλισμού ανίχνευσης διαρροών. Τα εγγενώς ασφαλή εξαρτήματα δεν χρειάζεται να απομονώνονται πριν από την επεξεργασία τους.

18. Επισκευή σε εγγενώς ασφαλή εξαρτήματα

Μην εφαρμόζετε μόνιμα επαγωγικά φορτία ή φορτία χωρητικότητας στο κύκλωμα χωρίς να διασφαλίσετε ότι αυτό δεν θα υπερβαίνει την επιτρεπόμενη τάση και ρεύμα που επιτρέπονται για τον εξοπλισμό που χρησιμοποιείται. Τα εγγενώς ασφαλή εξαρτήματα είναι οι μόνιμοι τύποι εξαρτημάτων που μπορείτε να δουλέψετε παρουσία εύφλεκτης ατμόσφαιρας. Η συσκευή δοκιμής πρέπει να έχει τη σωστή βαθμονόμηση. Αντικαταστήστε τα εξαρτήματα μόνο με ανταλλακτικά που καθορίζονται από τον κατασκευαστή. Χρήση διαφορετικών ανταλλακτικών ενδέχεται να έχουν ως αποτέλεσμα την ανάφλεξη του ψυκτικού μέσου στην ατμόσφαιρα από διαρροή.

ΟΔΗΓΙΕΣ ΓΙΑ ΕΠΙΣΚΕΥΗ (R32)

19. Καλωδίωση

Βεβαιωθείτε ότι τα καλώδια δεν υπόκεινται σε φθορά, διάβρωση, υπερβολική πίεση, κραδασμούς, αιχμηρές άκρες ή άλλες δυσμενείς περιβαλλοντικές επιπτώσεις. Ο έλεγχος λαμβάνει επίσης υπόψη τις επιπτώσεις της γήρανσης ή των συνεχών κραδασμών από πηγές όπως συμπιεστές ή ανεμιστήρες.

20. Ανίχνευση εύφλεκτων ψυκτικών αερίων

Σε καμία περίπτωση δεν πρέπει να χρησιμοποιούνται πιθανές πηγές ανάφλεξης για την αναζήτηση ή τον εντοπισμό διαρροών ψυκτικού. Δεν πρέπει να χρησιμοποιείται πυρσός αλογονιδίων (ή οποιοσδήποτε άλλος ανιχνευτής που χρησιμοποιεί γυμνή φλόγα).

21. Μέθοδοι ανίχνευσης διαρροών

Οι ακόλουθες μέθοδοι ανίχνευσης διαρροών κρίνονται αποδεκτές για συστήματα που περιέχουν εύφλεκτα ψυκτικά μέσα.

Πρέπει να χρησιμοποιούνται ηλεκτρονικοί ανιχνευτές διαρροών για την ανίχνευση εύφλεκτων ψυκτικών, αλλά η ευαισθησία μπορεί να μην είναι επαρκής ή μπορεί να χρειάζεται εκ νέου βαθμονόμηση. (Ο εξοπλισμός ανίχνευσης πρέπει να βαθμονομείται σε περιοχή χωρίς ψυκτικό.) Βεβαιωθείτε ότι ο ανιχνευτής δεν αποτελεί πιθανή πηγή ανάφλεξης και είναι κατάλληλος για το ψυκτικό που χρησιμοποιείται. Ο εξοπλισμός ανίχνευσης διαρροών ρυθμίζεται σε ποσοστό της LFL του ψυκτικού μέσου και βαθμονομείται στο χρησιμοποιούμενο ψυκτικό μέσο και επιβεβαιώνεται το κατάλληλο ποσοστό αερίου (μέγιστο 25 %). Τα υγρά ανίχνευσης διαρροών είναι κατάλληλα για χρήση με τα περισσότερα ψυκτικά, αλλά η χρήση απορρυπαντικών που περιέχουν χλώριο πρέπει να αποφεύγεται καθώς το χλώριο μπορεί να αντιδράσει με το ψυκτικό και να διαβρώσει τους χάλκινους σωλήνες. Εάν υπάρχει υποψία διαρροής, όλες οι γυμνές φλόγες πρέπει να αφαιρούνται/σβήνουν. Εάν διαπιστωθεί διαρροή ψυκτικού που απαιτεί συγκόλληση, όλο το ψυκτικό πρέπει να ανακτηθεί από το σύστημα ή να απομονωθεί (μέσω βαλβίδων διακοπής) σε μέρος του συστήματος μακριά από τη διαρροή. Στη συνέχεια, το άζωτο χωρίς οξυγόνο (OFN) θα καθαριστεί μέσω του συστήματος τόσο πριν όσο και κατά τη διάρκεια της διαδικασίας συγκόλλησης.

22. Απομάκρυνση και εκκένωση

Κατά τη διάνοιξη του κυκλώματος ψυκτικού μέσου για επισκευές ή για οποιονδήποτε άλλο σκοπό, πρέπει να χρησιμοποιούνται συμβατικές διαδικασίες. Ωστόσο, είναι σημαντικό να ακολουθούνται οι βέλτιστες πρακτικές, δεδομένου ότι λαμβάνεται υπόψη η ευφλεκτότητα. Θα τηρηθεί η ακόλουθη διαδικασία:

-- Αφαιρέστε το ψυκτικό.

-- Καθαρίστε το κύκλωμα με αδρανές αέριο.

-- Εκκενώστε

-- Εκκενώστε ξανά με αδρανές αέριο.

-- Ανοίξτε το κύκλωμα κόβοντας ή συγκολλώντας.

Η γόμωση ψυκτικού θα ανακτηθεί στους σωστούς κυλίνδρους ανάκτησης. Το σύστημα πρέπει να ξεπλυθεί με OFN για να καταστεί η μονάδα ασφαλής. Αυτή η διαδικασία μπορεί να χρειαστεί να επαναληφθεί πολλές φορές. Δεν πρέπει να χρησιμοποιείται πεπιεσμένος αέρας ή οξυγόνο για αυτήν την εργασία.

Η έκπλυση πρέπει να επιτυγχάνεται σπάζοντας το κενό στο σύστημα με OFN και συνεχίζοντας το γέμισμα μέχρι να επιτευχθεί η πίεση εργασίας, στη συνέχεια εξαερισμός στην ατμόσφαιρα και, τέλος, έλξη προς τα κάτω στο κενό. Αυτή η διαδικασία θα επαναληφθεί έως ότου δεν υπάρχει ψυκτικό μέσα στο σύστημα.

Όταν χρησιμοποιείται η τελική πλήρωση OFN, το σύστημα θα εξαεριστεί μέχρι την ατμοσφαιρική πίεση για να μπορέσει να πραγματοποιηθεί η εργασία. Αυτή η λειτουργία είναι απολύτως ζωτικής σημασίας εάν πρόκειται να πραγματοποιηθούν εργασίες συγκόλλησης στις σωληνώσεις.

Βεβαιωθείτε ότι η έξοδος της αντλίας κενού δεν βρίσκεται κοντά σε πηγές ανάφλεξης και ότι υπάρχει διαθέσιμος εξαερισμός.

23. Παροπλισμός

Πριν από τη διεξαγωγή αυτής της διαδικασίας, είναι απαραίτητο ο τεχνικός να είναι πλήρως εξοικειωμένος με τον εξοπλισμό και όλες τις λεπτομέρειές του. Συνιστάται καλή πρακτική να ανακτώνται όλα τα ψυκτικά με ασφάλεια. Πριν από την εκτέλεση της εργασίας, λαμβάνεται δείγμα λαδιού και ψυκτικού μέσου σε περίπτωση που απαιτείται ανάλυση πριν από την εκ νέου χρήση του ανακυκλωμένου ψυκτικού μέσου. Είναι σημαντικό να υπάρχει διαθέσιμη ηλεκτρική ενέργεια πριν από την έναρξη της εργασίας.

ΟΔΗΓΙΕΣ ΓΙΑ ΕΠΙΣΚΕΥΗ (R32)

- α) Εξοικειωθείτε με τον εξοπλισμό και τη λειτουργία του.
β) Απομονώστε το σύστημα ηλεκτρικά.
γ) Πριν επιχειρήσετε τη διαδικασία, βεβαιωθείτε ότι:
- Ο μηχανικός εξοπλισμός χειρισμού είναι διαθέσιμος, εάν απαιτείται, για το χειρισμό των κυλίνδρων **ψεκασμού**
 - Όλος ο εξοπλισμός ατομικής προστασίας είναι διαθέσιμος και χρησιμοποιείται σωστά
 - Η διαδικασία ανάκτησης επιβλέπεται ανά πάσα στιγμή από αρμόδιο άτομο
 - **Ο εξοπλισμός ανάκτησης και οι κύλινδροι συμμορφώνονται με τα κατάλληλα πρότυπα**
- δ) Εάν είναι δυνατόν, αφαιρέστε το σύστημα ψυκτικού.**
- ε) Εάν δεν είναι δυνατή η αναρρόφηση, φτιάξτε ένα ελαστικό σωλήνα ώστε να μπορεί να αφαιρεθεί το ψυκτικό από διάφορα μέρη του συστήματος.
- ζ) Βεβαιωθείτε ότι ο κύλινδρος είναι τοποθετημένος στη ζυγαριά πριν από την ανάκτηση.
- η) Ξεκινήστε την μηχανή ανάκτησης και λειτουργήστε την σύμφωνα με τις οδηγίες του κατασκευαστή.
- θ) Μην υπεργεμίζετε τους κυλίνδρους. (Όχι περισσότερο από 80 % όγκου υγρού φορτίου).
- ι) Μην υπερβαίνετε τη μέγιστη πίεση λειτουργίας του κυλίνδρου, έστω και προσωρινά.
- κ) Όταν οι κύλινδροι έχουν γεμίσει σωστά και έχει η διαδικασία ολοκληρωθεί, βεβαιωθείτε ότι οι κύλινδροι κι ο λουπός εξοπλισμός έχουν απομακρυνθεί από τον χώρο και όλες οι βαλβίδες απομόνωσης είναι κλειστές.
- λ) Το ανακτηθέν ψυκτικό δεν πρέπει να γεμιστεί σε άλλο κύκλωμα ψύξης εκτός κι αν καθαριστεί κι ελεγχθεί.

24. Σήμανση

Ο εξοπλισμός θα φέρει ετικέτα δηλώνοντας ότι έχει παροπλιστεί και εκκενωθεί από ψυκτικό. Η ετικέτα φέρει ημερομηνία και υπογραφή. Βεβαιωθείτε ότι υπάρχουν ετικέτες στον εξοπλισμό που δηλώνουν ότι ο εξοπλισμός περιέχει εύφλεκτο ψυκτικό μέσο.

25. Ανάκτηση

Κατά την αφαίρεση ψυκτικού από ένα σύστημα, είτε για σέρβις είτε για παροπλισμό, συνιστάται καλή πρακτική να αφαιρούνται όλα τα ψυκτικά με ασφάλεια.

Όταν μεταφέρετε ψυκτικό σε φιάλες, βεβαιωθείτε ότι χρησιμοποιούνται μόνο κατάλληλοι κύλινδροι ανάκτησης ψυκτικού. Βεβαιωθείτε ότι είναι διαθέσιμος ο σωστός αριθμός κυλίνδρων για τη διατήρηση της συνολικής φόρτισης του συστήματος. Όλοι οι κύλινδροι που θα χρησιμοποιηθούν προορίζονται για το ανακτηθέν ψυκτικό και φέρουν ετικέτα για αυτό το ψυκτικό (δηλαδή ειδικό κύλινδρο για την ανάκτηση ψυκτικού μέσου). Οι κύλινδροι πρέπει να είναι πλήρεις με βαλβίδα εκτόνωσης πίεσης και σχετικές βαλβίδες διακοπής σε καλή κατάσταση λειτουργίας. Οι άδειοι κύλινδροι ανάκτησης εκκενώνονται και, εάν είναι δυνατόν, ψύχονται πριν από την ανάκτηση.

Ο εξοπλισμός ανάκτησης πρέπει να είναι σε καλή κατάσταση λειτουργίας με ένα σύνολο οδηγιών σχετικά με τον εξοπλισμό που είναι διαθέσιμος και πρέπει να είναι κατάλληλος για την ανάκτηση όλων των κατάλληλων ψυκτικών, συμπεριλαμβανομένων, κατά περίπτωση, των εύφλεκτων ψυκτικών. Επιπλέον, θα πρέπει να είναι διαθέσιμο ένα σετ βαθμονομημένων ζυγών και σε καλή κατάσταση λειτουργίας. Οι εύκαμπτοι σωλήνες πρέπει να είναι πλήρεις με συνδέσμος αποσύνδεσης χωρίς διαρροές και σε καλή κατάσταση. Πριν χρησιμοποιήσετε το μηχάνημα ανάκτησης, βεβαιωθείτε ότι είναι σε ικανοποιητική κατάσταση λειτουργίας, ότι έχει συντηρηθεί σωστά και ότι όλα τα σχετικά ηλεκτρικά εξαρτήματα είναι σφραγισμένα για να αποφευχθεί η ανάφλεξη σε περίπτωση απελευθέρωσης ψυκτικού μέσου.

Συμβουλευτείτε τον κατασκευαστή εάν έχετε αμφιβολίες. Το ανακτηθέν ψυκτικό θα επιστραφεί στον προμηθευτή ψυκτικού στον σωστό κύλινδρο ανάκτησης και θα τακτοποιηθεί το σχετικό σημείωμα μεταφοράς αποβλήτων. Μην αναμειγνύετε ψυκτικά μέσα σε μονάδες ανάκτησης και ιδιαίτερα όχι σε φιάλες.

Εάν πρόκειται να αφαιρεθούν συμπιεστές ή λάδια συμπιεστών, βεβαιωθείτε ότι έχουν εκκενωθεί σε αποδεκτό επίπεδο για να βεβαιωθείτε ότι δεν παραμένει εύφλεκτο ψυκτικό μέσα στο λυπαντικό. Η διαδικασία εκκένωσης πρέπει να πραγματοποιείται πριν από την επιστροφή του συμπιεστή στους προμηθευτές. Θα χρησιμοποιείται μόνο ηλεκτρική θέρμανση στο σώμα του συμπιεστή για την επιτάχυνση αυτής της διαδικασίας. Όταν το λάδι αποστραγγίζεται από ένα σύστημα, πρέπει να εκτελείται με ασφάλεια.

ΠΡΟΦΥΛΑΞΕΙΣ ΕΓΚΑΤΑΣΤΑΣΗΣ (R32)

Σημαντικές εκτιμήσεις

1. Το κλιματιστικό πρέπει να εγκατασταθεί από επαγγελματικό προσωπικό και το εγχειρίδιο εγκατάστασης χρησιμοποιείται μόνο για το επαγγελματικό προσωπικό εγκατάστασης! Οι προδιαγραφές εγκατάστασης θα πρέπει να υπόκεινται στους κανονισμούς εξυπηρέτησης μετά την πώληση.
2. Κατά την πλήρωση του εύφλεκτου ψυκτικού μέσου, οποιαδήποτε λάθος κίνησή σας μπορεί να προκαλέσει σοβαρό τραυματισμό ή τραυματισμό σε ανθρώπινο σώμα και αντικείμενα.
3. Ένας έλεγχος διαρροών πρέπει να γίνει μετά το πέρας της εγκατάστασης.
4. Είναι απαραίτητο να κάνετε την επιθεώρηση ασφαλείας πριν από τη συντήρηση ή την επισκευή ενός κλιματιστικού χρησιμοποιώντας εύφλεκτο ψυκτικό μέσο, προκειμένου να διασφαλιστεί ότι ο κίνδυνος πυρκαγιάς μειώνεται στο ελάχιστο.
5. Είναι απαραίτητο να λειτουργεί το μηχάνημα με ελεγχόμενη διαδικασία προκειμένου να διασφαλιστεί ότι τυχόν ο κίνδυνος που προκύπτει από το εύφλεκτο αέριο ή ατμό κατά τη λειτουργία μειώνεται στο ελάχιστο.
6. Απαιτήσεις για το συνολικό βάρος του γεμάτου ψυκτικού μέσου και την επιφάνεια ενός δωματίου που θα εξοπλιστεί με κλιματιστικό (εμφανίζονται όπως στους παρακάτω πίνακες GG.1 και GG.2)

Η μέγιστη πλήρωση και η απαιτούμενη ελάχιστη επιφάνεια δαπέδου =

$$m_1 = (4 \text{ m}^3) \times \text{LFL}, m_2 = (26 \text{ m}^3) \times \text{LFL}, m_3 = (130 \text{ m}^3) \times \text{LFL}$$

Όπου LFL είναι το ελάχιστο όριο ευφλεκτότητας σε kg/m^3 , R32 LFL is 0.038 kg/m^3 .

Για συσκευές με ποσότητα πλήρωσης $m_1 \leq M = m_2$:

Η μέγιστη πλήρωση σε ένα δωμάτιο θα πρέπει να είναι σύμφωνη με:

$$m_{\max} = 2.5 \times (\text{LFL})^{(5/4)} \times h_0 \times (A)^{1/2}$$

Η απαιτούμενη ελάχιστη επιφάνεια δαπέδου A_{\min} για να εγκαταστήσετε μια συσκευή με πλήρωση ψυκτικού M (kg)

πρέπει να είναι σε συμφωνία με τα παρακάτω: $A_{\min} = \{M / (2.5 \times (\text{LFL})^{(5/4)} \times h_0)\}^2$

Όπου:

Πίνακας GG.1 - Μέγιστη πλήρωση (kg)

Κατηγορία	LFL (kg/m ³)	h ₀ (m)	Χώρος δωματίου (m ²)						
			4	7	10	15	20	30	50
R32	0.306	1	1.14	1.51	1.8	2.2	2.54	3.12	4.02
		1.8	2.05	2.71	3.24	3.97	4.58	5.61	7.254
		2.2	2.5	3.31	3.96	4.85	5.6	6.86	8.85

Πίνακας GG.2 - Ελάχιστος χώρος δωματίου (m²)

Κατηγορία	LFL (kg/m ³)	h ₀ (m)	Ποσότητα πλήρωσης(M) (kg)						
			Ελάχιστος χώρος δωματίου (m ²)						
R32	0.306		1.224kg	1.836kg	2.448kg	3.672kg	4.896kg	6.12kg	7.956kg
		0.6	29	51	116	206	321	543	
		1	10	19	42	74	116	196	
		1.8	3	6	13	23	36	60	
			2	4	9	15	24	40	

2.2 Αρχές Ασφάλειας Εγκατάστασης

1. Ασφάλεια Χώρου



Χρήση φλόγας απαγορεύεται



Απαραίτητος εξαιρισμός

2. Ασφάλεια λειτουργίας



Προσοχή στον στατικό ηλεκτρισμό



Πρέπει να φοράτε προστατευτική στολή και αντιαστικά γάντια



Μην χρησιμοποιείτε κινητό τηλέφωνο



ΠΡΟΦΥΛΑΞΕΙΣ ΕΓΚΑΤΑΣΤΑΣΗΣ (R32)

3. Προφυλάξεις εγκατάστασης

- Μηχάνημα ελέγχου διαρροών.
- Σωστή επιλογή τοποθεσίας εγκατάστασης



Στο αριστερό σχέδιο απεικονίζεται ένα μηχάνημα ελέγχου διαρροών ψυκτικών αερίων.

Παρακαλώ σημειώστε ότι :

1. Ο χώρος εγκατάστασης πρέπει να είναι καλά αεριζόμενος
2. Ο χώρος εγκατάστασης και συντήρησης ενός κλιματιστικού που χρησιμοποιεί ψυκτικό R32 πρέπει να είναι ελεύθερος από φλόγες ή συγκολλήσεις, κάπνισμα, ξηραντήρια ή οποιαδήποτε άλλη πηγή θερμότητας μεγαλύτερης από 548 το οποίο εύκολα μπορεί να προκαλέσει φωτιά.
3. Όταν εγκαθιστάτε ένα κλιματιστικό είναι απαραίτητο να λαμβάνετε τα κατάλληλα αντιστατικά μέτρα όπως: να φοράτε αντιστατικά ρούχα και γάντια.
4. Είναι απαραίτητο να επιλέξετε το κατάλληλο μέρος για εγκατάσταση ή συντήρηση όπου οι εισοδοί και έξοδοι αέρα της εσωτερικής και εξωτερικής μονάδας δεν πρέπει να περιβάλλονται από εμπόδια ή κοντά σε οποιαδήποτε πηγή θερμότητας ή εύφλεκτο και/ή εκρηκτικό περιβάλλον.
5. Εάν η εσωτερική μονάδα παρουσιάσει διαρροή ψυκτικού κατά την εγκατάσταση, είναι απαραίτητο να κλείσετε αμέσως τη βαλβίδα της εξωτερικής μονάδας και όλο το προσωπικό θα πρέπει να βγει έξω μέχρι να διαρρεύσει τελείως το ψυκτικό για 15 λεπτά. Εάν το προϊόν είναι κατεστραμμένο, είναι απαραίτητο να μεταφέρετε αυτό το κατεστραμμένο προϊόν πίσω στο σταθμό συντήρησης και απαγορεύεται η συγκόλληση του σωλήνα ψυκτικού ή η διεξαγωγή άλλων εργασιών στο χώρο του χρήστη.
6. Είναι απαραίτητο να επιλέξετε το σημείο όπου ο αέρας εισόδου και εξόδου της εσωτερικής μονάδας είναι ομοιόμορφος.
7. Είναι απαραίτητο να αποφύγετε τα μέρη όπου υπάρχουν άλλα ηλεκτρικά προϊόντα, βύσματα και πρίζες διακόπτη ρεύματος, ντουλάπι κουζίνας, κρεβάτι, καναπές και άλλα έπιπλα ακριβώς κάτω από τις γραμμές στις δύο πλευρές της εσωτερικής μονάδας.

Προτεινόμενα εργαλεία

Εργαλείο	Εικόνα	Εργαλείο	Εικόνα	Εργαλείο	Εικόνα
Κλειδί		Σωληνοκόφτης		Αντλία κενού	
Ρυθμιζόμενο κλειδί		Κατσαβίδια (ίσιο & σταυρωτό)		Γυαλιά προστασίας	
Δυναμόκλειδο		Σωλήνας και μανόμετρα		Γάντια εργασίας	
Κλειδιά Allen		Αλφάδι		Ζυγαριά ψυκτικού αερίου	
Δράπανο & αρίδες		Κουρμαδόρος		Μικρομετρητής	
Κρουστικό δράπανο		Αμπεροτσιμπίδα			

ΠΡΟΦΥΛΑΞΕΙΣ ΕΓΚΑΤΑΣΤΑΣΗΣ

Μήκος Σωληνώσεων και πρόσθετο Ψυκτικό

Χωρητικότητα μοντέλων Inverter (Btu/h)	9K-12K
Μήκος σωλήνα με συγκεκριμένη πλήρωση	5m
Μέγιστη απόσταση μεταξύ εσωτερικής κι εξωτερικής μονάδας	15m
Συμπλήρωση πρόσθετου ψυκτικού	15g/m
Μέγιστη υψομετρική διαφορά μεταξύ εσωτ. - εξωτερικής μονάδας	10m
Τύπος Ψυκτικού	R32

Παράμετροι Ροπής

Διάμετρος σωλήνα	Μέτρηση σε Newton [N x m]	Μέτρηση σε πόδια (lbf-ft)	Μέτρηση σε κιλά (kgf-m)
1/4 " (φ 6.35)	18 - 20	24.4 - 27.1	2.4 - 2.7
3/8 " (φ 9.52)	30 - 35	40.6 - 47.4	4.1 - 4.8
1/2 " (φ 12)	45 - 50	61.0 - 67.7	6.2 - 6.9
5/8 " (φ 15.88)	60 - 65	81.3 - 88.1	8.2 - 8.9

Δίκτυο διανομής και καλωδίωσης για κλιματιστικό

Μέγιστο ρεύμα λειτουργίας κλιματιστικού (A)	Ελάχιστη διατομή καλωδίου(mm ²)	Απαιτήσεις πρίζας ή διακόπτη (A)	Απαιτήσεις ασφαλειοαποζεύκτη (A)
8	0.75	10	20
8 and 10	1.0	10	20
10 and 15	1.5	16	32
15 and 24	2.5	25	32
24 and 28	4.0	32	64
28 and 32	6.0	40	64

 Σημείωση: Αυτός ο πίνακας είναι μόνο για αναφορά, η εγκατάσταση πρέπει να γίνεται σύμφωνα με τους ισχύοντες Νόμους και κανονισμούς.

ΕΓΚΑΤΑΣΤΑΣΗ ΕΣΩΤΕΡΙΚΗΣ ΜΟΝΑΔΑΣ

Βήμα 1: Επιλογή τοποθεσίας εγκατάστασης

- 1.1 Βεβαιωθείτε ότι η εγκατάσταση συμμορφώνεται με τις ελάχιστες διαστάσεις εγκατάστασης (που ορίζονται παρακάτω) και πληροί το ελάχιστο και μέγιστο μήκος των σωληνώσεων σύνδεσης και τη μέγιστη αλλαγή στο ύψος, όπως ορίζεται στην ενότητα Απαιτήσεις συστήματος.
- 1.2 Η είσοδος και η έξοδος αέρα να είναι καθαρές από εμπόδια, διασφαλίζοντας τη σωστή ροή αέρα σε όλο το δωμάτιο.
- 1.3 Το συμπύκνωμα μπορεί να αποστραγγιστεί εύκολα και με ασφάλεια.
- 1.4 Όλες οι συνδέσεις μπορούν να γίνουν εύκολα με την εξωτερική μονάδα.
- 1.5 Τα παιδιά δεν φτάνουν την εσωτερική μονάδα.
- 1.6 Ο τοίχος τοποθέτησης πρέπει να είναι αρκετά ισχυρός ώστε να αντέχει 4 φορές το πλήρες βάρος και τους κραδασμούς της μονάδας.
- 1.7 Τα φίλτρα πρέπει να είναι εύκολα προσβάσιμα για καθαρισμό.
- 1.8 Να υπάρχει αρκετός χώρος για να γίνεται η συντήρηση ρουτίνας.
- 1.9 Τοποθετήστε τουλάχιστον 3 μέτρα μακριά από την κεραία της τηλεόρασης ή του ραδιοφώνου.
Η λειτουργία του κλιματιστικού μπορεί να προκαλέσει παρεμβολές στη λήψη ραδιοφώνου ή τηλεόρασης σε περιοχές όπου η λήψη είναι αδύναμη. Ενδέχεται να απαιτείται ενισχυτής για την επηρεαζόμενη συσκευή.
- 1.10 Να μην εγκατασταθεί σε χώρους πλυσίματος ή κοντά σε πισίνα λόγω του διαβρωτικού περιβάλλοντος.
- 1.11 Για περιοχή πιστοποίησης ETL, Προσοχή: Εγκατάσταση με τα χαμηλότερα κινούμενα μέρη το λιγότερο 2.4 m πάνω από το πάτωμα ή το έδαφος.

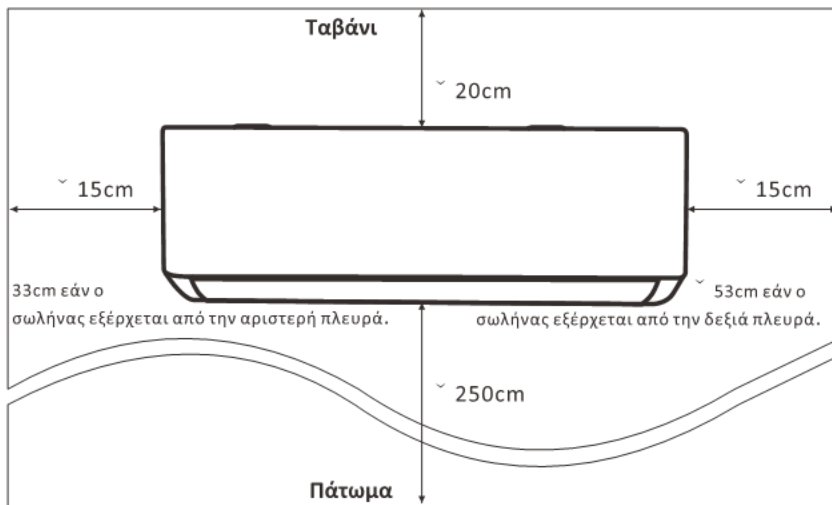

Ελάχιστες απαιτούμενες αποστάσεις εγκατάστασης εσωτ. μονάδας

ΕΓΚΑΤΑΣΤΑΣΗ ΕΣΩΤΕΡΙΚΗΣ ΜΟΝΑΔΑΣ

Βήμα 2: Τοποθέτηση πλάκας στήριξης

- 2.1 Βγάλτε την πλάκα στήριξης από την πίσω πλευρά της εσωτερικής μονάδας.
- 2.2 Βεβαιωθείτε ότι πληρείτε τις ελάχιστες απαιτήσεις διαστάσεων εγκατάστασης όπως το βήμα 1, ανάλογα με το μέγεθος της πλάκας στερέωσης, καθορίστε τη θέση και κολλήστε την πλάκα στερέωσης κοντά στον τοίχο.
- 2.3 Ρυθμίστε την πλάκα στερέωσης σε οριζόντια κατάσταση με αλφάδι και, στη συνέχεια, σημειώστε τις θέσεις των οπών της βίδας στον τοίχο.
- 2.4 Τοποθετήστε κάτω την πλάκα στερέωσης και ανοίξτε τρύπες στις σημειωμένες θέσεις με τρυπάνι.
- 2.5 Εισαγάγετε τα ελαστικά πώματα διαστολής στις οπές, στη συνέχεια κρεμάστε την πλάκα στερέωσης και στερεώστε τη με βίδες.

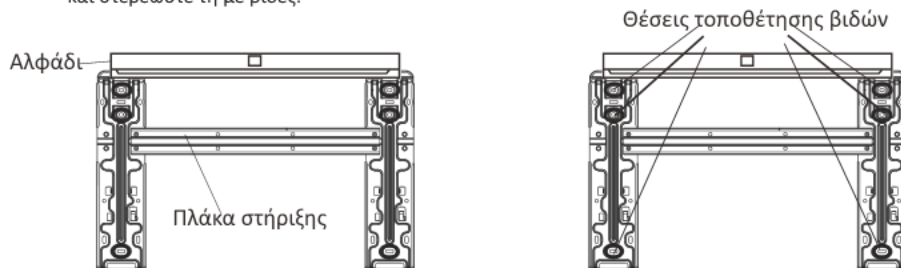

Σημείωση:

- (I) Βεβαιωθείτε ότι η πλάκα στερέωσης είναι αρκετά σταθερή και επίπεδη στον τοίχο μετά την εγκατάσταση.
- (II) Αυτό το σχήμα μπορεί να διαφέρει από το πραγματικό, παρακαλώ θεωρήστε το τελευταίο ως σωστό.

Βήμα 3: Διάνοιξη τρύπας τοίχου

3.1 Τρεις εναλλακτικές επιλογές για την διάνοιξη οπών για τις σωληνώσεις

Τρόπος 1: Αριστερά, σωλήνας Φρέσκου Αέρα, σωλήνας ψυκτικού, σωλήνας αποστράγγισης, και καλώδια σύνδεσης, όλα μαζί μέσω μιας οπής προς τα έξω.

Τρόπος 2: Δεξιά, σωλήνας Φρέσκου Αέρα, σωλήνας ψυκτικού, σωλήνας αποστράγγισης, και καλώδια σύνδεσης, όλα μαζί μέσω μιας οπής προς τα έξω

Τρόπος 3: Πίσω, σωλήνας Φρέσκου Αέρα, σωλήνας ψυκτικού, σωλήνας αποστράγγισης, και καλώδια σύνδεσης, διαμέσου δύο διπλανών οπών.

3.2 Για τον Τρόπο 3, ακολουθήστε το παρακάτω σχέδιο για την πλάκα στήριξης και τις διανοίξεις οπών για να αποφασίσετε την καλύτερη τοποθεσία εγκατάστασης

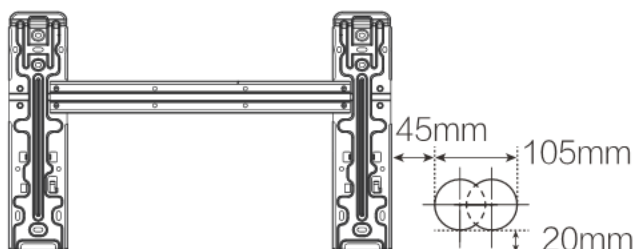

ΕΓΚΑΤΑΣΤΑΣΗ ΕΣΩΤΕΡΙΚΗΣ ΜΟΝΑΔΑΣ

Για τον Τρόπο 1 και τον Τρόπο 2, αποφασίστε την τοποθεσία διάνοιξης οπής βάσει του παρακάτω σχεδίου.

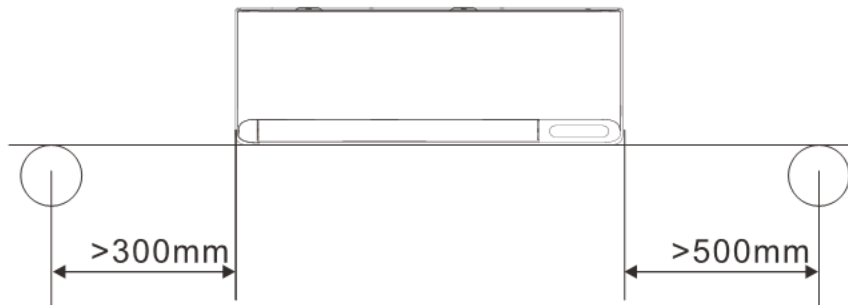

3.3 Ανοίξτε την τρύπα στον τοίχο με 70mm κρουστικό δρέπανο με μικρή καθοδική γωνία περίπου 5-10 mm χαμηλότερα από την άκρη της εσωτερικής μονάδας.

3.4 Τοποθετήστε τον χιτώνα τοίχου και το κάλυμμα χιτωνίου (προαιρετικά προϊόντα) για να προστατεύσετε τα συνδεόμενα μέρη.

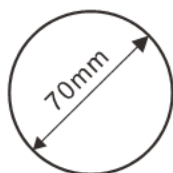

Κάλυμμα χιτωνίου
(Προαιρετικό)

Εσωτερική μονάδα

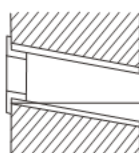

Χιτώνας τοίχου
(Προαιρετικό)

Εξωτερική μονάδα

5-10mm

Μικρή καθοδική γωνία

Προσοχή:

Όταν ανοίγετε την οπή του τοίχου, φροντίστε να αποφύγετε καλώδια, υδραυλικά και άλλα ευαίσθητα εξαρτήματα

ΕΓΚΑΤΑΣΤΑΣΗ ΕΣΩΤΕΡΙΚΗΣ ΜΟΝΑΔΑΣ

Βήμα 4: Σύνδεση σωλήνα ψυκτικού

- 4.1 Ανάλογα με τη θέση της οπής τοίχου, επιλέξτε την κατάλληλη λειτουργία σωληνώσεων. Υπάρχουν τρεις προαιρετικοί τρόποι σωληνώσεων για εσωτερικές μονάδες όπως φαίνεται στο παρακάτω σχήμα: Στη λειτουργία σωληνώσεων 1 ή στη λειτουργία σωληνώσεων 3, θα πρέπει να γίνει μια εγκοπή χρησιμοποιώντας ψαλίδι για να κόψετε το πλαστικό φύλλο της εξόδου σωληνώσεων και την έξοδο του καλωδίου στην αντίστοιχη πλευρά της εσωτερικής μονάδας.

Σημείωση: όταν κόψετε το πλαστικό καπάκι από την έξοδο θα πρέπει να το λιμάρετε για να γίνει ομαλό.

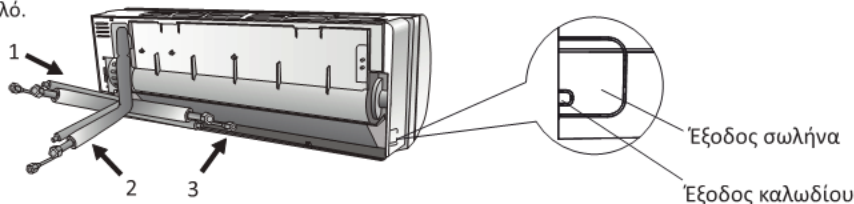

- 4.2 Λυγίστε τους σωλήνες σύνδεσης με το άνοιγμα στραμμένο προς τα επάνω όπως φαίνεται στην εικόνα.

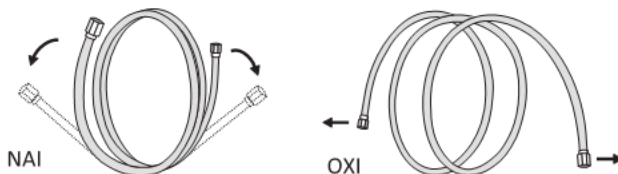

- 4.3 Αφαιρέστε το πλαστικό κάλυμμα στις θυρίδες σωλήνων και αφαιρέστε το προστατευτικό κάλυμμα στο άκρο των συνδετήρων σωληνώσεων.
- 4.4 Ελέγξτε αν υπάρχουν διάφορα υπολείμματα στη θύρα του συνδετικού σωλήνα και βεβαιωθείτε ότι η θύρα είναι καθαρή.
- 4.5 Αφού ευθυγραμμίσετε το κέντρο, περιστρέψτε το παξιμάδι του συνδετικού σωλήνα για να σφίξετε το παξιμάδι όσο πιο σφιχτά γίνεται με το χέρι.
- 4.6 Χρησιμοποιήστε ένα δυναμόκλειδο για να το σφίξετε σύμφωνα με τις τιμές ροπής στον πίνακα απαιτήσεων ροπής. (Ανατρέξτε στον πίνακα απαιτήσεων ροπής στην ενότητα **ΠΡΟΦΥΛΑΞΕΙΣ ΕΓΚΑΤΑΣΤΑΣΗΣ**)

- 4.7 Τυλίξτε την ένωση με τον μονωτικό σωλήνα.

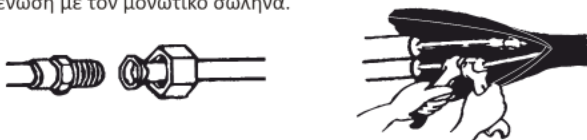

Σημείωση: Για ψυκτικά R32, η σύνδεση θα πρέπει να βρίσκεται εξωτερικά.

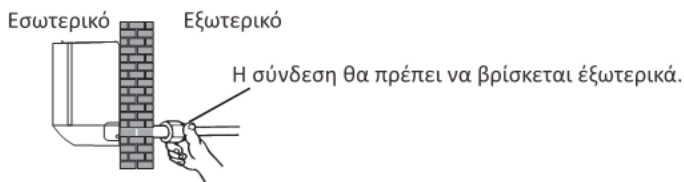

ΕΓΚΑΤΑΣΤΑΣΗ ΕΣΩΤΕΡΙΚΗΣ ΜΟΝΑΔΑΣ

Βήμα 5: Σύνδεση σωλήνα αποστράγγισης

5.1 Ρυθμίστε τον εύκαμπτο σωλήνα αποστράγγισης (εάν υπάρχει). Σε ορισμένα μοντέλα, και οι δύο πλευρές της εσωτερικής μονάδας διαθέτουν θύρες αποστράγγισης, μπορείτε να επιλέξετε μία από αυτές για να συνδέσετε τον εύκαμπτο σωλήνα αποστράγγισης. Και συνδέστε τη μη χρησιμοποιημένη θύρα αποστράγγισης με το λάστιχο που είναι προσαρτημένο σε μία από τις θύρες.

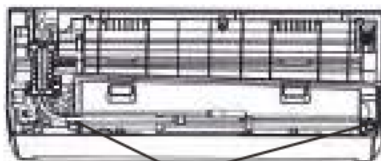

Θύρες αποστράγγισης

5.2 Συνδέστε τον εύκαμπτο σωλήνα αποστράγγισης στη θύρα αποστράγγισης, βεβαιωθείτε ότι ο σύνδεσμος είναι σταθερός και το αποτέλεσμα στεγανοποίησης είναι καλό.

5.3 Τυλίξτε τον σύνδεσμο σταθερά με ταινία τεφλόν για να διασφαλίσετε ότι δεν υπάρχουν διαρροές.

Σημείωση: Βεβαιωθείτε ότι δεν υπάρχουν στροφές ή βαθουλώματα και οι σωλήνες πρέπει να τοποθετηθούν λοξά προς τα κάτω για να αποφευχθεί η απόφραξη και για να διασφαλιστεί η σωστή αποστράγγιση.

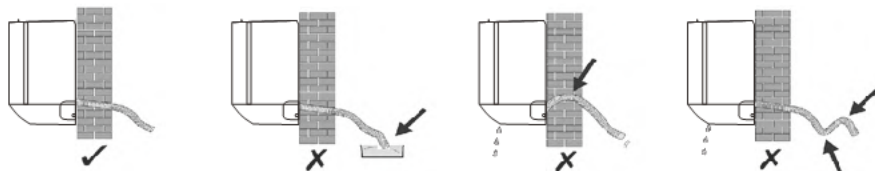

Βήμα 6: Σύνδεση καλωδίωσης

6.1 Επιλέξτε το σωστό μέγεθος καλωδίων που καθορίζεται από το μέγιστο ρεύμα λειτουργίας στην πινακίδα τύπου. (Ελέγξτε το μέγεθος των καλωδίων ανατρέχοντας στην ενότητα ΠΡΟΦΥΛΑΞΕΙΣ ΕΓΚΑΤΑΣΤΑΣΗΣ)

6.2 Ανοίξτε τον μπροστινό πίνακα της εσωτερικής μονάδας.

6.3 Χρησιμοποιήστε ένα κατασβίδι, ανοίξτε το κάλυμμα του ηλεκτρικού κιβωτίου ελέγχου, για να αποκαλύψετε το μπλοκ ακροδεκτών.

6.4 Ξεβιδώστε τον σφιγκτήρα του καλωδίου.

6.5 Εισαγάγετε το ένα άκρο του καλωδίου στη θέση του κιβωτίου ελέγχου από το πίσω μέρος του δεξιού άκρου της εσωτερικής μονάδας.

6.6 Συνδέστε τα καλώδια στον αντίστοιχο ακροδέκτη σύμφωνα με το διάγραμμα καλωδίωσης στο κάλυμμα του ηλεκτρικού κουτιού ελέγχου και βεβαιωθείτε ότι είναι καλά συνδεδεμένα.

6.7 Βιδώστε τον σφιγκτήρα του καλωδίου για να στερεώσετε τα καλώδια.

6.8 Επανατοποθετήστε το κάλυμμα του ηλεκτρικού κουτιού ελέγχου και το μπροστινό κάλυμμα.

6.9 Σε κάποια μοντέλα, τα καλώδια είναι προ-εγκατεστημένα στην συσκευή από το εργοστάσιο.



ΕΓΚΑΤΑΣΤΑΣΗ ΕΣΩΤΕΡΙΚΗΣ ΜΟΝΑΔΑΣ

Βήμα 7: Σύνδεση σωλήνα Φρέσκου Αέρα και τοποθέτηση του φίλτρου

7.1 Σύμφωνα με την θέση της οπής στον τοίχο, επιλέξτε τον καλύτερο τρόπο σύνδεσης της σωλήνας.

Τρόπος 1: Αριστερά, μαζί με την σωλήνα ψυκτικού, την σωλήνα αποστράγγισης και τα καλώδια.

Τρόπος 2: Δεξιά, μαζί με την σωλήνα ψυκτικού, την σωλήνα αποστράγγισης και τα καλώδια.

Τρόπος 3: Πίσω, η σωλήνα Φρέσκου Αέρα συνδέεται χωριστά από τις άλλες σωληνώσεις.

7.2 Μετρήστε το μήκος του σωλήνα Φρέσκου Αέρα.

Συνδέστε την σωλήνα Φρέσκου Αέρα μαζί με το διαμέσου-του-τοίχου συνδετικό για να σχηματίσετε την πλήρη σωλήνωση Φρέσκου Αέρα.



Για τον Τρόπο 1: Μετρήστε την απόσταση μεταξύ της αριστερής κάτω γωνίας της πλάκας στήριξης και του κέντρου της τρύπας του τοίχου, το μήκος της σωλήνωσης Φρέσκου Αέρα είναι ίδιο με το μήκος που μετρήσατε συν 650mm.

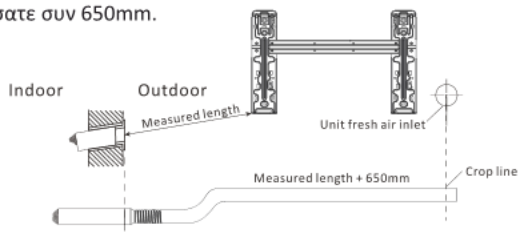

Για τον Τρόπο 2: Μετρήστε την απόσταση μεταξύ της αριστερής κάτω γωνίας της πλάκας στήριξης και του κέντρου της τρύπας του τοίχου, το μήκος της σωλήνωσης Φρέσκου Αέρα είναι ίδιο με το μήκος που μετρήσατε.

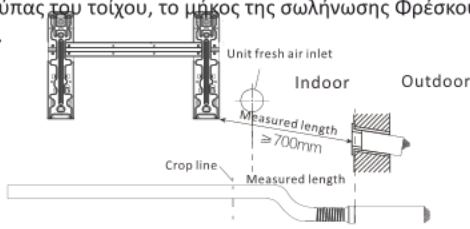

Για τον Τρόπο 3: Το μήκος του συνδετικού του Φρέσκου Αέρα είναι 310mm και το εκτεθειμένο μήκος της σωλήνας Φρέσκου Αέρα είναι 50mm.

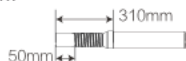

Σημείωση: Το μήκος της σωλήνωσης του Φρέσκου Αέρα αναφέρεται στον σωλήνα Φρέσκου Αέρα εκτός από το σκληρό συνδετικό διαμέσου του τοίχου, περιλαμβάνοντας την σωλήνα Φρέσκου Αέρα και τους ελαστικούς συνδέσμους.

Βήμα 7: Σύνδεση σωλήνα Φρέσκου Αέρα και τοποθέτηση του φίλτρου

7.3 Ρύθμιση του μήκους της σωλήνωσης Φρέσκου Αέρα

Προσαρμόστε το μήκος της σωλήνωσης ανάλογα με τις συνθήκες εγκατάστασης.

7.3.1 Μείωση του μήκους

Κόψτε την σωλήνα Φρέσκου Αέρα ανάλογα, κρατώντας το σημείο με την σύνδεση τοίχου.

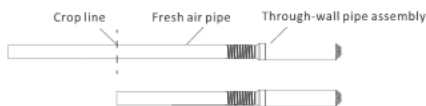

Εάν είναι απαραίτητο κόψτε το συνδετικό τοίχου σύμφωνα με τις ανάγκες εγκατάστασης. Πρώτα κόψτε το συνδετικό τοίχου σε ένα επιθυμητό μήκος. Μετά κόψτε ένα κομμάτι από μια νέα σωλήνα ανάλογου μήκους. Βγάλτε τον αντάπτορα από την σακούλα με τα παρελκόμενα και τοποθετήστε τον μέσα στο διαμέσου-του-τοίχου συνδετικό και κολλήστε το. Μετά βιδώστε την νέα σωλήνα στον αντάπτορα.

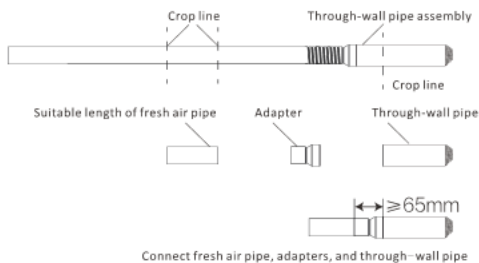

Σημείωση:

1. Το επικαλυπτόμενο τμήμα του προσαρμογέα και ο σωλήνας διαμερούς τοιχώματος πρέπει να συμπίεστούν επίπεδα με εργαλεία και δεν μπορούν να στρεβλωθούν.
2. Ο προσαρμογέας δεν μπορεί να ωθηθεί μέσα στον σωλήνα διαμερούς τοιχώματος, διαφορετικά μπορεί να παραμορφωθεί το συνδετικό τμήμα και η απόσταση μεταξύ του στρογγυλού άκρου του σωλήνα του προσαρμογέα και του σωλήνα διαμερούς τοιχώματος είναι ≥ 65 mm.

7.3.2 Αύξηση του μήκους

Χρησιμοποιήστε το σύνδεσμο επέκτασης για να συνδέσετε το σωστό μήκος του σωλήνα Φρέσκου Αέρα στο συνδετικό της σωλήνωσης. Βεβαιωθείτε ότι η διασύνδεση βρίσκεται στο μέσο του αρμού επέκτασης και τέλος τυλίξτε τη θέση σύνδεσης με ταινία.

Σημείωση: Ο αριθμός των στροφών του σωλήνα Φρέσκου Αέρα και το μήκος του σωλήνα θα επηρεάσουν την ποσότητα του φρέσκου αέρα. Συνιστάται η χρήση της λειτουργίας 3 και η αποφυγή αύξησης του μήκους του σωλήνα Φρέσκου Αέρα όταν το επιτρέπουν οι συνθήκες εγκατάστασης.



ΕΓΚΑΤΑΣΤΑΣΗ ΕΣΩΤΕΡΙΚΗΣ ΜΟΝΑΔΑΣ

Βήμα 7: Σύνδεση σωλήνα Φρέσκου Αέρα και τοποθέτηση φίλτρου

7.4 Βιδώστε τον σωλήνα Φρέσκου Αέρα στην έξοδο της οπής Φρέσκου Αέρα στο πίσω μέρος της εσωτερικής μονάδας

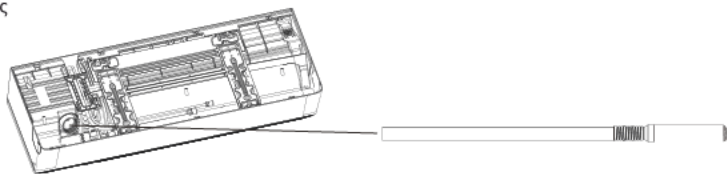

7.5 Ανοίξτε το κάλυμμα της εσωτερικής μονάδας και βγάλτε έξω την θήκη του φίλτρου για να τοποθετήσετε μέσα το φίλτρο HEPA και επανατοποθετήστε την θήκη στην θέση της.

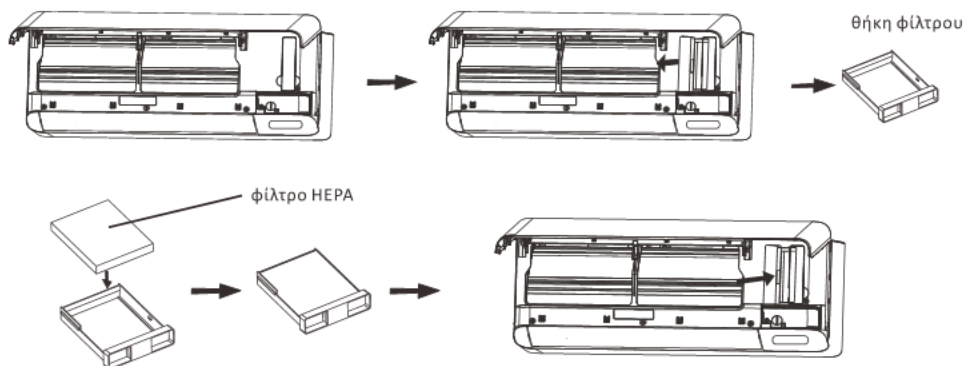

ΕΓΚΑΤΑΣΤΑΣΗ ΕΣΩΤΕΡΙΚΗΣ ΜΟΝΑΔΑΣ

Βήμα 8: Τύλιγμα σωληνώσεων και καλωδίων

Αφού εγκατασταθούν όλοι οι σωλήνες ψυκτικού, τα καλώδια σύνδεσης και ο εύκαμπτος σωλήνας αποστράγγισης, προκειμένου να εξοικονομηθεί χώρος, να προστατευτούν και να μονώνονται, πρέπει να τυλιχθούν με μονωτική ταινία πριν τα περάσετε από την τρύπα του τοίχου.

8.1 Τοποθετήστε καλά τους σωλήνες, τα καλώδια και τον εύκαμπτο σωλήνα αποστράγγισης όπως στην παρακάτω εικόνα.

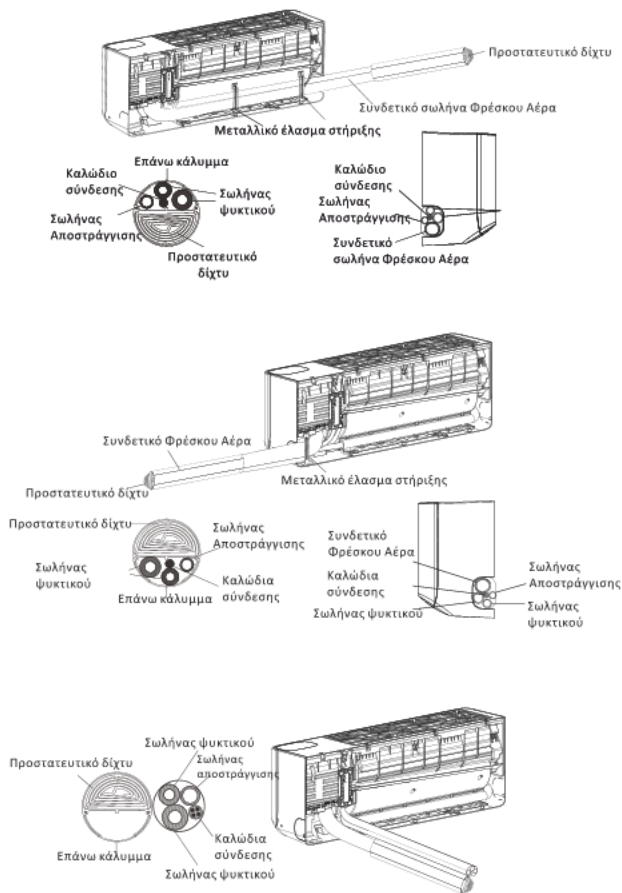

Τρόπος 1

Αφού τακτοποιήσετε όλους τους σωλήνες και τα καλώδια, πάρτε το στήριγμα μεταλλικού ιμάντα έξω από τα παρελκόμενα της συσκευής. Εισαγάγετε στην υποδοχή όπως η εικόνα για να φτιάξετε τους σωλήνες.

Τρόπος 2

Αφού τακτοποιήσετε όλους τους σωλήνες και τα καλώδια, πάρτε το στήριγμα μεταλλικού ιμάντα έξω από τα παρελκόμενα της συσκευής. Εισαγάγετε στην υποδοχή όπως η εικόνα για να φτιάξετε τους σωλήνες

Τρόπος 3

Όπως η διπλανή εικόνα

Σημείωση : Να αποφύγετε να διπλώνετε ή να σταυρώνετε τις σωληνώσεις.

8.2 Χρησιμοποιώντας την μονωτική ταινία τυλίξτε τις σωλήνες του Φρέσκου Αέρα, τις σωλήνες του ψυκτικού, τα καλώδια σύνδεσης και τον σωλήνα αποστράγγισης όλα μαζί, σφιχτά.

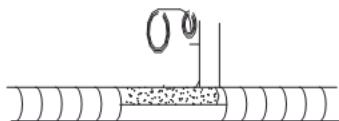

ΕΓΚΑΤΑΣΤΑΣΗ ΕΣΩΤΕΡΙΚΗΣ ΜΟΝΑΔΑΣ

Βήμα 9: Τοποθέτηση εσωτερικής μονάδας

9.1 Περάστε αργά τους σωλήνες ψυκτικού μέσου, τα καλώδια σύνδεσης και τη δέσμη με τον εύκαμπτο σωλήνα αποστράγγισης μέσα από την οπή του τοίχου.

9.2 Στερεώστε το πάνω μέρος της εσωτερικής μονάδας στην πλάκα στερέωσης.

9.3 Ασκήστε ελαφρά πίεση στην αριστερή και τη δεξιά πλευρά της εσωτερικής μονάδας, βεβαιωθείτε ότι η εσωτερική μονάδα έχει αγκιστρωθεί καλά.

9.4 Σπρώξτε προς τα κάτω το κάτω μέρος της εσωτερικής μονάδας για να κουμπώσουν τα άγκιστρα της πλάκας στερέωσης και βεβαιωθείτε ότι έχει γαντζωθεί καλά.

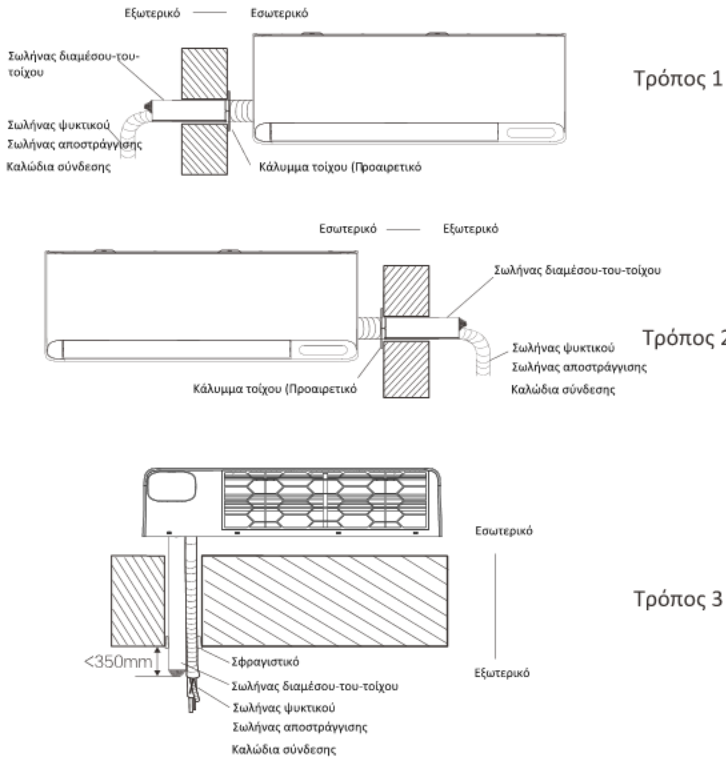

Σημείωση:

1. Η απόσταση μεταξύ της εισόδου φρέσκου αέρα και του τοίχου δεν πρέπει να υπερβαίνει τα 350 mm;
2. Κατά την εγκατάσταση, το συγκρότημα σωλήνα φρέσκου αέρα μπορεί να περιστραφεί σε κατάλληλη γωνία ανάλογα με τη θέση της εξωτερικής μονάδας, έτσι ώστε ο συνδετικός σωλήνας να μην εμποδίζει την είσοδο φρέσκου αέρα.
3. Ο σωλήνας φρέσκου αέρα θα πρέπει να έχει ελαφρά κλίση προς τα κάτω και δεν πρέπει να υπάρχει τμήμα που ανεβαίνει για να εμποδίζει το νερό της βροχής να εισέλθει στο δωμάτιο.
4. Εάν είναι απαραίτητο να λυγίσετε τον σωλήνα φρέσκου αέρα, η ελάχιστη ακτίνα κάμψης του σωλήνα φρέσκου αέρα θα πρέπει να είναι μεγαλύτερο από 60 mm, διαφορετικά μπορεί να επηρεάσει την επίδραση του φρέσκου αέρα.
5. Η είσοδος φρέσκου αέρα δεν πρέπει να τοποθετείται στην έξοδο αέρα της εξωτερικής μονάδας, σε κλειστό χώρο ή σε μέρος με κακό αέρα.

ΕΓΚΑΤΑΣΤΑΣΗ ΕΞΩΤΕΡΙΚΗΣ ΜΟΝΑΔΑΣ

Βήμα 1: Επιλογή σημείου εγκατάστασης

Επιλέξτε ένα σημείο που επιτρέπει τα ακόλουθα:

- 1.1 Μην εγκαθιστάτε την εξωτερική μονάδα κοντά σε πηγές θερμότητας, ατμού ή εύφλεκτων αερίων.
- 1.2 Μην εγκαθιστάτε τη μονάδα σε μέρη με πολύ αέρα ή σκόνη.
- 1.3 Μην εγκαθιστάτε τη μονάδα από όπου περνούν συχνά άτομα. Επιλέξτε ένα μέρος όπου η εκκένωση αέρα και ο ήχος λειτουργίας δεν θα ενοχλούν τους γείτονες.
- 1.4 Αποφύγετε την εγκατάσταση της μονάδας όπου θα εκτίθεται στο άμεσο ηλιακό φως (αλλιώς χρησιμοποιήστε μια προστασία, εάν είναι απαραίτητο, που δεν πρέπει να παρεμβαίνει στη ροή του αέρα).
- 1.5 Κρατήστε τις θέσεις όπως φαίνεται στην εικόνα για να κυκλοφορεί ελεύθερα ο αέρας.
- 1.6 Εγκαταστήστε την εξωτερική μονάδα σε ασφαλές και σταθερό μέρος.
- 1.7 Εάν η εξωτερική μονάδα υπόκειται σε κραδασμούς, τοποθετήστε λαστιχένια προστατευτικά στα πόδια της μονάδας.

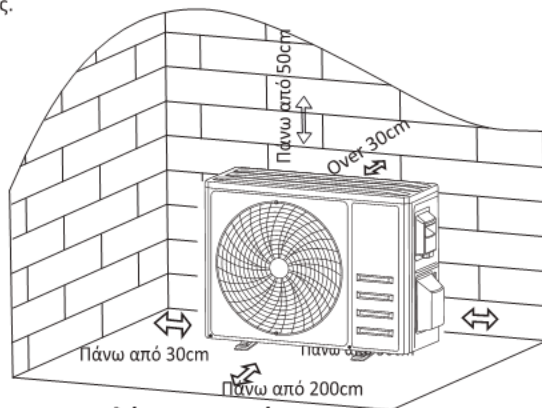

Βήμα 2: Εγκατάσταση σωλήνα αποστράγγισης

- 2.1 Αυτό το βήμα είναι μόνο για μοντέλα αντλιών θέρμανσης.
- 2.2 Εισαγάγετε τον σύνδεσμο αποστράγγισης στην οπή στο κάτω μέρος της εξωτερικής μονάδας.
- 2.3 Συνδέστε τον εύκαμπτο σωλήνα αποστράγγισης στον σύνδεσμο και κάντε τη σύνδεση αρκετά καλά.

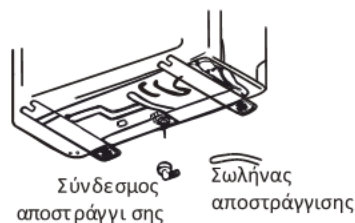

Βήμα 3: Στερέωση εξωτερικής μονάδας

- 3.1 Σύμφωνα με τις διαστάσεις εγκατάστασης της εξωτερικής μονάδας για να επισημάνετε τη θέση εγκατάστασης για τα μπουλόνια διαστολής.
- 3.2 Ανοίξτε τρύπες και καθαρίστε τη σκόνη του σκυροδέματος και τοποθετήστε τα μπουλόνια.
- 3.3 Εάν ισχύει, τοποθετήστε 4 λαστιχένιες κουβέρτες στην τρύπα πριν τοποθετήσετε την εξωτερική μονάδα (Προαιρετικό) Αυτό θα μειώσει τους κραδασμούς και τον θόρυβο.
- 3.4 Τοποθετήστε τη βάση της εξωτερικής μονάδας στα μπουλόνια και στις προ-ανοιγμένες οπές. 3.5

Χρησιμοποιήστε κλειδί για να στερεώσετε σταθερά την εξωτερική μονάδα με μπουλόνια.

Σημείωση:

Η εξωτερική μονάδα μπορεί να τοποθετηθεί σε ένα μπράτσο τοίχου. Ακολουθήστε τις οδηγίες για την οριοθέτηση σε μπράτσο τοίχου. Τοποθετήστε το μπράτσο τοίχου στον τοίχο και σφίξτε τα μπουλόνια στην συνέχεια τοποθετήστε την εξωτερική μονάδα πάνω του και κρατήστε την οριζόντια. Το μπράτσο τοίχου θα πρέπει να είναι σε θέση να κρατάει 4 φορές το βάρος της εξωτερικής μονάδας.

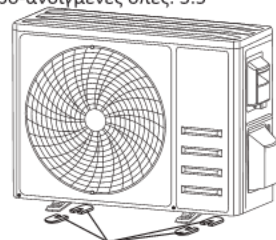

Εγκαταστήστε 4 ελαστικά προστατευτικά (προαιρετικό)

ΕΓΚΑΤΑΣΤΑΣΗ ΕΞΩΤΕΡΙΚΗΣ ΜΟΝΑΔΑΣ

Βήμα 4: Εγκατάσταση καλωδίωσης

4.1 Χρησιμοποιήστε ένα σταυρωτό κατασβίδι για να ξεβιδώσετε το εξωτερικό κάλυμμα, κρατήστε και πιέστε ελαφρώς προς τα κάτω για να το βγάλετε.

4.2 Ξεβιδώστε τον σφιγκτήρα καλωδίου και βγάλτε τον έξω.

4.3 Σύμφωνα με το διάγραμμα καλωδίων που είναι κολλημένο στην μέσα πλευρά του καλύμματος συνδέστε τα καλώδια στο αντίστοιχο τερματικό και βεβαιωθείτε ότι όλες οι συνδέσεις είναι σωστές και ασφαλείς.

4.4 Επανατοποθετήστε τον σφιγκτήρα καλωδίων και το εξωτερικό κάλυμμα .

Σημείωση: Όταν συνδέετε τα καλώδια της εσωτερικής και της εξωτερικής μονάδας η παροχή ρεύματος θα πρέπει να είναι κλειστή.



Βήμα 5: Συνδέοντας τον σωλήνα ψυκτικού

5.1 Ξεβιδώστε το κάλυμμα της βαλβίδας, πιάστε το και πιέστε το απαλά προς τα κάτω για να το αφαιρέσετε (εάν υπάρχει το κάλυμμα της βαλβίδας).

5.2 Αφαιρέστε τα προστατευτικά καπάκια από το άκρο των βαλβίδων.

5.3 Αφαιρέστε το πλαστικό κάλυμμα στις θυρίδες του σωλήνα και ελέγξτε αν υπάρχουν διάφορα στη θύρα του σωλήνα σύνδεσης και βεβαιωθείτε ότι η θύρα είναι καθαρή.

5.4 Αφού ευθυγραμμίσετε το κέντρο, περιστρέψτε το παξιμάδι εκτόνωσης του συνδετικού σωλήνα για να σφίξετε το παξιμάδι όσο πιο σφιχτά γίνεται με το χέρι.

5.5 Χρησιμοποιήστε ένα κλειδί κρατήστε το σώμα της βαλβίδας και χρησιμοποιήστε ένα δυναμόκλειδο για να σφίξετε το παξιμάδι εκτόνωσης σύμφωνα με τις τιμές ροπής στον πίνακα απαιτήσεων ροπής.

(Ανατρέξτε στον πίνακα απαιτήσεων ροπής στην ενότητα **ΠΡΟΦΥΛΑΞΕΙΣ ΕΓΚΑΤΑΣΤΑΣΗΣ**)

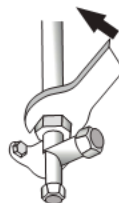
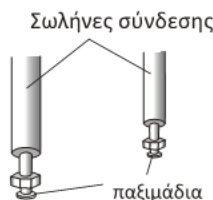
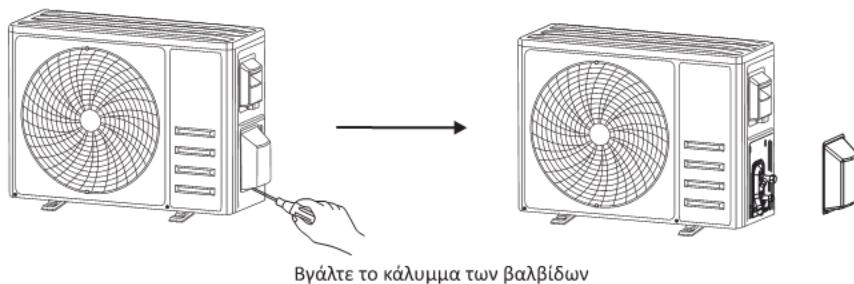

ΕΓΚΑΤΑΣΤΑΣΗ ΕΞΩΤΕΡΙΚΗΣ ΜΟΝΑΔΑΣ

Βήμα 6: Αντληση κενού

- 6.1 Χρησιμοποιήστε ένα κλειδί για να αφαιρέσετε τα προστατευτικά καπάκια από τη θύρα σέρβις, τη βαλβίδα χαμηλής πίεσης και τη βαλβίδα υψηλής πίεσης της εξωτερικής μονάδας.
- 6.2 Συνδέστε τον εύκαμπτο σωλήνα πίεσης του μανόμετρου στη θύρα σέρβις στη βαλβίδα χαμηλής πίεσης της εξωτερικής μονάδας.
- 6.3 Συνδέστε τον εύκαμπτο σωλήνα φόρτισης από το μετρητή πολλαπλής στην αντλία κενού.
- 6.4 Ανοίξτε τη βαλβίδα χαμηλής πίεσης του μανόμετρου πολλαπλής και κλείστε τη βαλβίδα υψηλής πίεσης.
- 6.5 Ενεργοποιήστε την αντλία κενού για να κενού το σύστημα.
- 6.6 Ο χρόνος υποπίεσης δεν πρέπει να είναι μικρότερος από 15 λεπτά ή βεβαιωθείτε ότι ο μετρητής κενού δείχνει -0,1 MPa (-76 cmHg)
- 6.7 Κλείστε τη βαλβίδα χαμηλής πίεσης του μανόμετρου πολλαπλής και απενεργοποιήστε την υποπίεση.
- 6.8 Κρατήστε την πίεση για 5 λεπτά, βεβαιωθείτε ότι η ανάκαμψη του δείκτη σύνθετου μετρητή δεν υπερβαίνει τα 0,005 MPa.
- 6.9 Ανοίξτε τη βαλβίδα χαμηλής πίεσης αριστερόστροφα για 1/4 στροφής με εξαγωνικό κλειδί για να αφήσετε λίγο ψυκτικό να γεμίσει το σύστημα και κλείστε τη βαλβίδα χαμηλής πίεσης μετά από 5 δευτερόλεπτα και αφαιρέστε γρήγορα τον εύκαμπτο σωλήνα πίεσης.
- 6.10 Ελέγξτε όλους τους εσωτερικούς και εξωτερικούς συνδέσμους για διαρροές με σαπουνόνερο ή ανιχνευτή διαρροών.
- 6.11 Ανοίξτε πλήρως τη βαλβίδα χαμηλής πίεσης και τη βαλβίδα υψηλής πίεσης της εξωτερικής μονάδας με εξαγωνικό κλειδί.
- 6.12 Επανατοποθετήστε τα προστατευτικά καπάκια της θύρας σέρβις, της βαλβίδας χαμηλής πίεσης και της βαλβίδας υψηλής πίεσης της εξωτερικής μονάδας.
- 6.13 Τοποθετήστε ξανά το κάλυμμα της βαλβίδας.

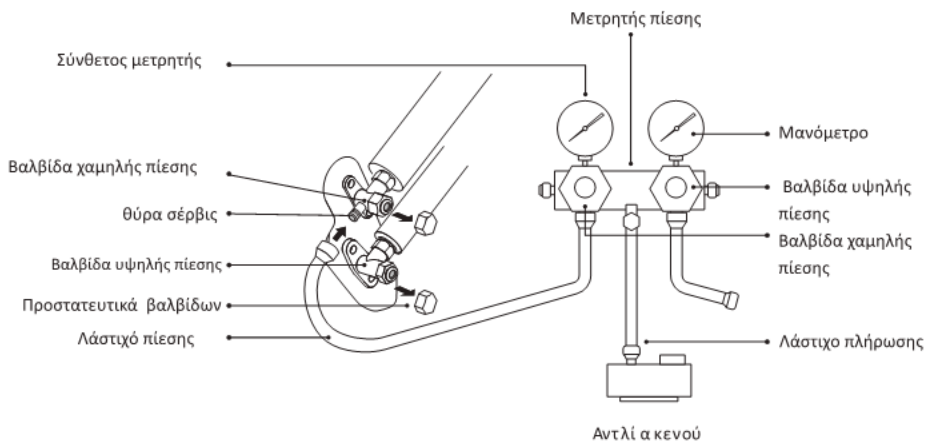

ΔΟΚΙΜΑΣΤΙΚΗ ΛΕΙΤΟΥΡΓΙΑ

Έλεγχοι πριν την δοκιμαστική λειτουργία

Κάντε τους παρακάτω ελέγχους πριν την δοκιμαστική λειτουργία.

Περιγραφή	Μέθοδος Ελέγχου
Έλεγχος ηλεκτρικής ασφάλειας	<ul style="list-style-type: none">• Ελέγξτε εάν η τάση τροφοδοσίας συμμορφώνεται με τις προδιαγραφές.• Ελέγξτε εάν υπάρχει λανθασμένη ή λείπει σύνδεση μεταξύ των γραμμών ρεύματος, της γραμμής σήματος και των καλωδίων γείωσης.• Ελέγξτε εάν η αντίσταση γείωσης και η αντίσταση μόνωσης συμμορφώνονται με τις απαιτήσεις.
Έλεγχος ασφάλειας εγκατάστασης	<ul style="list-style-type: none">• Επιβεβαιώστε την κατεύθυνση και την ομαλότητα του σωλήνα αποστράγγισης.• Επιβεβαιώστε ότι ο σύνδεσμος του σωλήνα ψυκτικού έχει τοποθετηθεί πλήρως.• Επιβεβαιώστε την ασφάλεια της εγκατάστασης της εξωτερικής μονάδας, της πλάκας στερέωσης και της εσωτερικής μονάδας.• Βεβαιωθείτε ότι οι βαλβίδες είναι πλήρως ανοιχτές.• Βεβαιωθείτε ότι δεν έχουν απομείνει ξένα αντικείμενα ή εργαλεία μέσα στη μονάδα.• Ολοκληρώστε την εγκατάσταση γρίλιας και πάνελ εισαγωγής αέρα εσωτερικής μονάδας.
Έλεγχος διαρροής ψυκτικού	<ul style="list-style-type: none">• Ο σύνδεσμος σωληνώσεων, ο σύνδεσμος των δύο βαλβίδων της εξωτερικής μονάδας, το καρούλι βαλβίδας, η θύρα συγκόλλησης κ.λπ., όπου μπορεί να υπάρξει διαρροή.• Μέθοδος ανίχνευσης αφρού: Εφαρμόστε νερό με σαπούνι ή αφρό μοιόμορφα στα μέρη όπου μπορεί να εμφανιστεί διαρροή και παρατηρήστε εάν εμφανίζονται φυσαλίδες ή όχι, εάν όχι, αυτό σημαίνει ότι το αποτέλεσμα ανίχνευσης διαρροής είναι ασφαλές.• Μέθοδος ανίχνευσης διαρροών: Χρησιμοποιήστε έναν επαγγελματικό ανιχνευτή διαρροών και διαβάστε τις οδηγίες λειτουργίας, εντοπίστε τη θέση όπου μπορεί να εμφανιστεί διαρροή.• Η διάρκεια της ανίχνευσης διαρροής για κάθε θέση πρέπει να διαρκεί 3 λεπτά ή περισσότερο. Εάν το αποτέλεσμα της δοκιμής δείξει ότι υπάρχει διαρροή, το παξιμάδι πρέπει να σφίξει και να δοκιμαστεί ξανά μέχρι να μην υπάρξει διαρροή. Αφού ολοκληρωθεί η ανίχνευση διαρροής, τυλίξτε τον εκτεθειμένο σύνδεσμο σωληνών της εσωτερικής μονάδας με θερμομονωτικό υλικό και τυλίξτε με μονωτική ταινία.

Οδηγίες δοκιμαστικής λειτουργίας

1. Ανοίξτε το τροφοδοτικό.
2. Πατήστε το κουμπί ON/OFF στο τηλεχειριστήριο για να ενεργοποιήσετε το κλιματιστικό.
3. Πατήστε το κουμπί Mode για να αλλάξετε τη λειτουργία COOL και HEATH κάθε λειτουργία ορίζεται ως εξής: ΨΥΞΗ-Ρυθμίστε τη χαμηλότερη θερμοκρασία. HEAT-Ρυθμίστε την υψηλότερη θερμοκρασία
4. Εκτελέστε περίπου 8 λεπτά σε κάθε λειτουργία και ελέγξτε ότι όλες οι λειτουργίες εκτελούνται σωστά και ανταποκρίνονται στο τηλεχειριστήριο. Έλεγχος λειτουργιών όπως συνιστάται:
 - 4.1 Εάν η θερμοκρασία αέρα εξόδου ανταποκρίνεται στη λειτουργία ψύξης και θέρμανσης .
 - 4.2 Εάν το νερό αποστραγγίζεται σωστά από τον εύκαμπτο σωλήνα αποστράγγισης.
 - 4.3 Εάν η περσίδα και οι εκτροπείς (προαιρετικά) περιστρέφονται σωστά.

ΔΟΚΙΜΑΣΤΙΚΗ ΛΕΙΤΟΥΡΓΙΑ

5. Παρατηρήστε τη δοκιμαστική κατάσταση λειτουργίας του κλιματιστικού τουλάχιστον 30 λεπτά.
6. Μετά την επιτυχή δοκιμαστική λειτουργία, επιστρέψτε την κανονική ρύθμιση και πατήστε το κουμπι ON/OFF στο τηλεχειριστήριο για να απενεργοποιήσετε τη μονάδα.
7. Ενημερώστε τον χρήστη να διαβάσει προσεκτικά αυτό το εγχειρίδιο πριν από τη χρήση και δείξτε στον χρήστη πώς να χρησιμοποιεί το κλιματιστικό, τις απαραίτητες γνώσεις για σέρβις και συντήρηση και την υπενθύμιση για την αποθήκευση αξεσουάρ.



Σημείωση:ζ

Εάν η θερμοκρασία περιβάλλοντος υπερβαίνει το εύρος, και δεν μπορεί το κλιματιστικό να τρέξει τη λειτουργία ΨΥΞΗΣ ή ΘΕΡΜΑΝΣΗΣ, ανατρέξτε στην ενότητα ΟΔΗΓΙΕΣ ΛΕΙΤΟΥΡΓΙΑΣ, ανασηκώστε το μπροστινό κάλυμμα και ανατρέξτε στη λειτουργία του κουμπιού έκτακτης ανάγκης για να εκτελέσετε τη λειτουργία ΨΥΞΗΣ και ΘΕΡΜΑΝΣΗΣ.

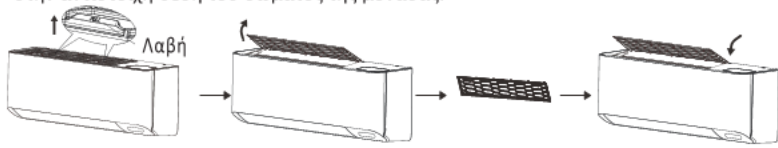
ΣΥΝΤΗΡΗΣΗ

<p>Προειδοποίηση</p>	<ul style="list-style-type: none">• Κατά τον καθαρισμό, πρέπει να σβήσετε το μηχάνημα και να διακόψετε την παροχή ρεύματος για περισσότερο από 5 λεπτά.• Σε καμία περίπτωση δεν πρέπει να ξεπλένετε το κλιματιστικό με νερό.• Το πτητικό υγρό (π.χ. διαλυτικό ή βενζίνη) θα βλάψει το κλιματιστικό, επομένως χρησιμοποιείτε μόνο μαλακό στεγνό πανί ή βρεγμένο πανί βουτηγμένο με ουδέτερο απορρυπαντικό για να καθαρίσετε το κλιματιστικό.• Δώστε προσοχή στον τακτικό καθαρισμό της οθόνης του φίλτρου για να αποφύγετε την κάλυψη σκόνης που θα επηρεάσει το αποτέλεσμα της οθόνης του φίλτρου.• Όταν το περιβάλλον λειτουργίας είναι σκονισμένο, η συχνότητα καθαρισμού θα πρέπει να αυξηθεί κατάλληλα.• Αφού αφαιρέσετε την οθόνη του φίλτρου, μην αγγίζετε τα πτερύγια της εσωτερικής μονάδας για να αποφύγετε τις γρατσουνιές.
<p>Καθαρισμός της συσκευής</p>	 <p>Στραγγίστε καλά και καθαρίστε απαλά την εξωτερική επιφάνεια</p> <p>Συμβουλή: Καθαρίζετε το συχνά για να έχει το κλιματιστικό μια καλή εμφάνιση.</p>
<p>Αφαίρεση και τοποθέτηση του φίλτρου</p>	<ul style="list-style-type: none">• Πιάστε την ανασηκωμένη λαβή στο φίλτρο με το χέρι και, στη συνέχεια, τραβήξτε το φίλτρο προς τα έξω προς την κατεύθυνση που αποκλίνει από τη μονάδα, έτσι ώστε η επάνω άκρη του φίλτρου να διαχωριστεί από τη μονάδα. Το φίλτρο μπορεί να αφαιρεθεί σηκώνοντας το φίλτρο προς τα πάνω.• Κατά την εγκατάσταση του φίλτρου, εισάγετε πρώτα το κάτω άκρο του φίλτρου στην αντίστοιχη θέση της μονάδας και, στη συνέχεια, πιέστε το πάνω άκρο του φίλτρου στην αντίστοιχη θέση του σώματος της μονάδας. 

ΣΥΝΤΗΡΗΣΗ

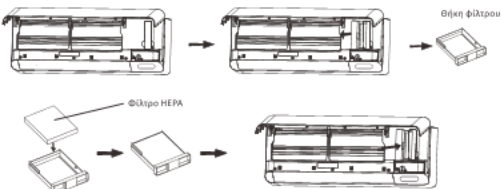
<p>Καθαρισμός φίλτρου</p>	<div style="display: flex; justify-content: space-around; align-items: flex-start;"> <div style="text-align: center;">  <p>Αφαιρέστε το φίλτρο από την μονάδα</p> </div> <div style="text-align: center;">  <p>Καθαρίστε το φίλτρο σε νερό με σαπούνι κι αφήστε το να στεγνώσει στον αέρα</p> </div> <div style="text-align: center;">  <p>Αντίθετα από την κατεύθυνση που το αφαιρέσατε</p> <p>Επανατοποθετήστε το φίλτρο</p> </div> </div> <p>Συμβουλή: Όταν βρείτε συσσωρευμένη σκόνη στο φίλτρο, καθαρίστε το φίλτρο εγκαίρως για να διασφαλίσετε την καθαρή, υγιή και αποτελεσματική λειτουργία μέσα στο κλιματιστικό.</p>
<p>Καθαρισμός ή αντικατάσταση φίλτρου Φρέσκου Αέρα</p>	<p>Αρχικά ανοίξτε το μπροστινό κάλυμμα και αφαιρέστε την θήκη του φίλτρου. Χρησιμοποιήστε ξεσκονόπανο για να καθαρίσετε το φίλτρο ή βάλτε ένα καινούριο. Προτείνεται να αλλάζετε το φίλτρο κάθε 6 μήνες ή όταν ανάψει η ένδειξη CL στην οθόνη της μονάδας.</p> <div style="text-align: center;">  <p>Θήκη φίλτρου</p> <p>Φίλτρο HEPA</p> </div>
<p>Συντήρηση και επισκευή</p>	<ul style="list-style-type: none"> • Όταν το κλιματιστικό δεν χρησιμοποιείται για μεγάλο χρονικό διάστημα, κάντε τις εξής εργασίες: Βγάλτε τις μπαταρίες του τηλεχειριστηρίου και αποσυνδέστε την παροχή ρεύματος του κλιματιστικού. • Όταν ξεκινάτε τη χρήση μετά από μακροχρόνιο κλείσιμο:Καθαρίστε τη μονάδα και την οθόνη του φίλτρου. <ol style="list-style-type: none"> 1.Ελέγξτε εάν υπάρχουν εμπόδια στην είσοδο και έξοδο αέρα των εσωτερικών και εξωτερικών μονάδων. 2.Ελέγξτε εάν ο σωλήνας αποστράγγισης είναι ανεμπόδιτος. 3.Τοποθετήστε τις μπαταρίες του τηλεχειριστηρίου και ελέγξτε εάν η τροφοδοσία είναι ενεργοποιημένη.

ΑΝΤΙΜΕΤΩΠΙΣΗ ΠΡΟΒΛΗΜΑΤΩΝ

ΔΥΣΛΕΙΤΟΥΡΓΙΑ	ΠΙΘΑΝΗ ΑΙΤΙΑ
Η συσκευή δεν δουλεύει	Διακοπή ρεύματος/βγήκε η πρίζα.
	Χαλασμένο μοτέρ ανεμιστήρα εσωτερικής/εξωτερικής μονάδας.
	Ελαττωματικός θερμομαγνητικός διακόπτης κυκλώματος συμπιεστή.
	Ελαττωματική προστατευτική συσκευή ή ασφάλειες.
	Χαλαρές συνδέσεις ή τραβηγμένη πρίζα.
	Κάποιες φορές σταματάει να δουλεύει για να προστατευτεί η συσκευή
	Τάση ρεύματος υψηλότερη ή χαμηλότερη από τα όρια λειτουργίας της συσκευής
	Ενεργά ρυθμισμένος χρονοδιακόπτης ενεργοποίησης
	Χαλασμένος πίνακας ελέγχου συσκευής
Περίεργη μυρωδιά	Βρώμικο φίλτρο αέρα
Ήχος τρεχόμενου νερού	Αντίστροφη ροή υγρού στην κυκλοφορία ψυκτικού.
Εκλύεται αέρας υπό μορφή ομίχλης	Αυτό συμβαίνει όταν ο αέρας στο δωμάτιο γίνεται πολύ κρύος, για παράδειγμα στις λειτουργίες ΨΥΞΗΣ ή ΑΦΥΓΡΑΝΣΗΣ/ ΣΤΕΓΝΩΜΑΤΟΣ.
Ένας περίεργος θόρυβος μπορεί να ακουστεί	Αυτός ο θόρυβος δημιουργείται από τη διαστολή ή τη συστολή του μπροστινού καλύμματος λόγω διακυμάνσεων στη θερμοκρασία και δεν υποδηλώνει πρόβλημα.
Μη συγκεκριμένη ροή αέρα, είτε ζεστός είτε κρύος	Μη σωστή επιλογή θερμοκρασίας
	Φραγμένες εισαγωγές και έξοδοι του κλιματιστικού.
	Βρώμικο φίλτρο αέρα
	Η ταχύτητα του ανεμιστήρα έχει ρυθμιστεί στο ελάχιστο
	Άλλες πηγές θερμότητας στον χώρο.
Η συσκευή δεν ανταποκρίνεται στις εντολές	Έλλειψη ψυκτικού
	Το τηλεχειριστήριο δεν είναι αρκετά κοντά στην συσκευή
	Οι μπαταρίες του τηλεχειριστηρίου θέλουν αλλαγή.
Η οθόνη είναι σβηστή	Εμπόδια μεταξύ του τηλεχειριστηρίου και το δέκτη της εσωτερικής μονάδας
	Πατήστε το κουμπί DISPLAY
Κλείστε αμέσως το κλιματιστικό και την παροχή ρεύματος εάν συμβεί ένα από τα παρακάτω :	Διακοπή ρεύματος
	Περίεργοι θόρυβοι.
	Ελαττωματικός πίνακας ελέγχου
	Ελαττωματικές ασφάλειες ή διακόπτες.
	Ψεκάστε νερό ή βάλτε αντικείμενα στο εσωτερικό της συσκευής
	Υπερθέρμανση σε καλώδια ή πρίζες
Πολύ έντονες οσμές βγαίνουν από την συσκευή.	

ΑΝΤΙΜΕΤΩΠΙΣΗ ΠΡΟΒΛΗΜΑΤΩΝ

Κωδικοί βλαβών στην οθόνη ενδείξεων.

Σε περίπτωση βλάβης, η οθόνη δείχνει τους παρακάτω κωδικούς βλαβών:

Οθόνη	Περιγραφή τη βλάβης
Ε1	Χαλασμένος αισθητήρας εσωτερικής θερμοκρασίας
Ε2	Σφάλμα αισθητήρα θερμοκρασίας εσωτερικού σωλήνα
Ε3	Σφάλμα αισθητήρα θερμοκρασίας εξωτερικού σωλήνα
Ε4	Διαρροή ή σφάλμα στο κύκλωμα ψυκτικού αερίου
Ε5	Βλάβη μοτέρ ανεμιστήρα εσωτερικής μονάδας
Ε7	Βλάβη αισθητήρα εξωτερικής θερμοκρασίας περιβάλλοντος
Ε8	Βλάβη στην επικοινωνία μεταξύ εσωτερικής κι εξωτερικής μονάδας
Ε8	Σφάλμα εξωτερικού αισθητήρα θερμοκρασίας εκκένωσης
Ε9	Σφάλμα εξωτερικής μονάδας IPM
ΕΑ	Ανίχνευση βλάβης εξωτερικού ρεύματος
ΕΕ	Βλάβη πλακέτας PCB EEPROM εξωτερικής μονάδας
ΕΗ	Βλάβη μοτέρ ανεμιστήρα εξωτερικής μονάδας
ΕF	Βλάβη αισθητήρα αναρρόφησης εξωτερικής θερμοκρασίας

ΣΗΜΕΙΩΣΗ ΓΙΑ ΤΗΝ ΑΝΑΚΥΚΛΩΣΗ



Το προϊόν που αγοράσατε έχει σχεδιαστεί και κατασκευαστεί με υλικά υψηλών προδιαγραφών και εξαρτήματα που μπορούν να ανακυκλωθούν και να ξαναχρησιμοποιηθούν. Το σύμβολο υποδεικνύει ότι οι ηλεκτρικές και ηλεκτρονικές συσκευές, στο τέλος της ζωής τους, θα πρέπει να μεταφέρονται σε ειδικούς χώρους απορριμμάτων, ξεχωριστά από τα σκουπίδια του σπιτιού σας.

Παρακαλούμε, ρωτήστε τον τοπικό σας δήμο για τον χώρο απόρριψης ηλεκτρικών και ηλεκτρονικών συσκευών ή για τοποθεσία απόρριψης συσκευών προς ανακύκλωση.

Στις χώρες της Ευρωπαϊκής Ένωσης, υπάρχουν σημεία συγκέντρωσης χρησιμοποιημένων ηλεκτρικών και ηλεκτρονικών συσκευών.

Παρακαλούμε, βοηθήστε μας να προστατέψουμε το περιβάλλον που ζούμε!

ΔΗΛΩΣΗ ΣΥΜΜΟΡΦΩΣΗΣ

Με την παρούσα, δηλώνουμε ότι η παρούσα συσκευή συμμορφώνεται προς τις ουσιώδεις απαιτήσεις και τις λοιπές διατάξεις των παρακάτω οδηγιών:

RED Directive 14 / 53 / EU

EMC-Directive: 14 / 30 / EU

Low Voltage Directive: 14/ 35 / EU

ErP Directive 09 / 125 / EC

CE Marking: 93 / 68 / EEC

RoHS Directive: 11 / 65 / EU, Delegated Directive (EU) 15 / 863



Αντίγραφο της Δήλωσης Συμμόρφωσης υπάρχει στο www.morris.gr



Εισαγωγέας

Καλλιόπη Καρύδα & ΣΙΑ Ε.Ε.

17ης Νοεμβρίου 87Α
55535, Πυλαία, Θεσσαλονίκη
Τηλ. 2310 944944
Fax. 2310 006650
www.morris.gr