



MORRIS

RETRO SERIES



MRS-31300R
MRS-31303B

ΠΕΡΙΕΧΟΜΕΝΑ

Προειδοποιήσεις ασφαλείας

Σημασία των συμβόλων ασφαλείας.....	1
Προειδοποιήσεις σχετικά με το ηλεκτρικό ρεύμα.....	3
Προειδοποιήσεις για τη χρήση.....	4
Προειδοποιήσεις για την τοποθέτηση.....	4
Προειδοποιήσεις για την ενέργεια.....	5
Προειδοποιήσεις για την απόρριψη.....	5

Σωστή χρήση του ψυγείου

Τοποθέτηση.....	6
Πριν τη χρήση.....	8
Συμβουλές εξοικονόμησης ενέργειας.....	8
Μέρη συσκευής.....	8
Λειτουργίες.....	10
Αποθήκευση τροφίμων.....	10-11

Φροντίδα και συντήρηση

Γενικό καθάρισμα.....	12
Καθάρισμα των γυάλινων ραφιών.....	12
Απόψυξη.....	12
Εκτός λειτουργίας.....	13
Αλλαγή λάμπας.....	13
Αντιμετώπιση προβλημάτων.....	14

ΠΡΟΕΙΔΟΠΟΙΗΣΕΙΣ ΑΣΦΑΛΕΙΑΣ



Προειδοποίηση: κίνδυνος πυρκαγιάς / εύφλεκτα υλικά

Αυτή η συσκευή προορίζεται για χρήση σε οικιακές και παρόμοιες εφαρμογές, όπως - κουζίνα προσωπικού σε καταστήματα, γραφεία και άλλα περιβάλλοντα- αγροικίες και πελάτες σε ξενοδοχεία, μοτέλ και άλλα περιβάλλοντα τύπου κατοικίας - περιβάλλοντα τύπου πανδοχείου (bed & breakfast), τροφοδοσία και παρόμοιες εφαρμογές μη λιανικής πώλησης.

Εάν το καλώδιο τροφοδοσίας είναι φθαρμένο, πρέπει να αντικατασταθεί από τον κατασκευαστή ή το εξουσιοδοτημένο κατάστημα τεχνικής υποστήριξης ή από άτομα με παρόμοια ειδικότητα, προκειμένου να αποφευχθούν τυχόν κίνδυνοι.

Μην αποθηκεύετε σε αυτή τη συσκευή εκρηκτικές ουσίες όπως αεροζόλ με εύφλεκτο προωθητικό αέριο.

Η συσκευή πρέπει να αποσυνδεθεί μετά τη χρήση και πριν από τη συντήρηση του χρήστη.

ΠΡΟΕΙΔΟΠΟΙΗΣΗ: Διατηρείτε ελεύθερες τις οπές εξαερισμού, στο περίβλημα της συσκευής ή στην ενσωματωμένη δομή της, απομακρύνοντας τυχόν εμπόδια.

ΠΡΟΕΙΔΟΠΟΙΗΣΗ: Μη χρησιμοποιείτε μηχανικές συσκευές ή άλλα μέσα για να επιταχύνετε τη διαδικασία απόψυξης, εκτός από εκείνες που συνιστώνται από τον κατασκευαστή.

ΠΡΟΕΙΔΟΠΟΙΗΣΗ: Μην προκαλείτε φθορές στο κύκλωμα ψυκτικού μέσου.

ΠΡΟΕΙΔΟΠΟΙΗΣΗ: Μην χρησιμοποιείτε ηλεκτρικές συσκευές μέσα στα διαμερίσματα αποθήκευσης τροφίμων της συσκευής, εκτός αν είναι του τύπου που συνιστάται από τον κατασκευαστή.

ΠΡΟΕΙΔΟΠΟΙΗΣΗ: Παρακαλείστε να απορρίψετε το ψυγείο σύμφωνα με τους τοπικούς κανονισμούς σχετικά με την διάθεση της συσκευής λόγω του εύφλεκτου αερίου εμφύσησης και του ψυκτικού μέσου.

ΠΡΟΕΙΔΟΠΟΙΗΣΗ: Κατά την τοποθέτηση της συσκευής, βεβαιωθείτε ότι το καλώδιο τροφοδοσίας δεν έχει παγιδευτεί ή έχει υποστεί φθορά.

ΠΡΟΕΙΔΟΠΟΙΗΣΗ: Μην τοποθετείτε πολλές φορητές πρίζες ή φορητές παροχές τροφοδοσίας στο πίσω μέρος της συσκευής.

Μην χρησιμοποιείτε καλώδια επέκτασης ή μη γειωμένους αντάπτορες (δύο ακίδων).

ΚΙΝΔΥΝΟΣ: Κίνδυνος παγίδευσης παιδιών. Πριν πετάξετε το παλιό ψυγείο ή τον καταψύκτη σας:

- Αφαιρέστε τις πόρτες.

- Αφήστε τα ράφια σε θέση ώστε τα παιδιά να μην μπορούν να ανέβουν εύκολα μέσα.

Το ψυγείο πρέπει να αποσυνδεθεί από την πηγή ηλεκτρικής τροφοδοσίας πριν από την εγκατάσταση οποιουδήποτε εξαρτήματος.

Το ψυκτικό μέσο και το υλικό μόνωσης κυκλοπεντανίου που χρησιμοποιείται για το ψυγείο είναι εύφλεκτα. Επομένως, όταν το ψυγείο διαλυθεί, πρέπει να απομακρυνθεί από οποιαδήποτε πηγή φωτιάς και να ανακυκλωθεί από μια ειδική εταιρεία ανάκτησης με αντίστοιχη πιστοποίηση διαφορετική από την απόρριψη με καύση, ώστε να αποφευχθεί η πρόκληση βλάβης στο περιβάλλον ή οποιαδήποτε άλλη βλάβη.

ΠΡΟΕΙΔΟΠΟΙΗΣΕΙΣ ΑΣΦΑΛΕΙΑΣ

Κατά το πρότυπο EN: Αυτή η συσκευή μπορεί να χρησιμοποιηθεί από παιδιά ηλικίας από 8 ετών και άνω και άτομα με μειωμένες φυσικές αισθητικές ή διανοητικές ικανότητες ή έλλειψη εμπειρίας και γνώσης, εάν έχουν επίβλεψη ή οδηγίες σχετικά με τη χρήση της συσκευής με ασφαλή τρόπο και κατανοούν τους εμπλεκόμενους κινδύνους. Τα παιδιά δεν πρέπει να παίζουν με τη συσκευή. Ο καθαρισμός και η συντήρηση από τον χρήστη δεν πρέπει να πραγματοποιούνται από παιδιά χωρίς επίβλεψη. Τα παιδιά ηλικίας από 3 έως 8 ετών επιτρέπεται να γεμίζουν και να αδειάζουν ψυκτικές συσκευές.

Κατά το πρότυπο IEC: Αυτή η συσκευή δεν προορίζεται για χρήση από άτομα (συμπεριλαμβανομένων παιδιών) με μειωμένες σωματικές, αισθητηριακές ή διανοητικές ικανότητες ή έλλειψη εμπειρίας και γνώσης, εκτός εάν έχουν επίβλεψη ή οδηγίες σχετικά με τη χρήση της συσκευής από άτομο υπεύθυνο για την ασφάλειά τους.

Τα παιδιά θα πρέπει να επιβλέπονται για να διασφαλιστεί ότι δεν παίζουν με τη συσκευή.

Για να αποφύγετε τη μόλυνση των τροφίμων, τηρήστε τις ακόλουθες οδηγίες:

– Το άνοιγμα της πόρτας για μεγάλες χρονικές περιόδους μπορεί να προκαλέσει σημαντική αύξηση της θερμοκρασίας στους θαλάμους της συσκευής.

– Καθαρίστε τακτικά τις επιφάνειες που μπορούν να έρθουν σε επαφή με τα τρόφιμα και τα προσβάσιμα συστήματα αποστράγγισης.

– Καθαρίστε τις δεξαμενές νερού εάν δεν έχουν χρησιμοποιηθεί για 48 ώρες. Ξεπλύνετε το σύστημα ύδρευσης που είναι συνδεδεμένο με παροχή νερού εάν δεν έχει τραβηχτεί νερό για 5 ημέρες. □ σημείωση 1 □

– Αποθηκεύστε το ωμό κρέας και τα ψάρια σε κατάλληλα δοχεία στο ψυγείο, έτσι ώστε να μην έρχονται σε επαφή ή να μην στάζουν σε άλλα τρόφιμα.

– Οι θάλαμοι κατεψυγμένου φαγητού δύο αστέρων ****** είναι κατάλληλοι για την αποθήκευση προ-κατεψυγμένων τροφίμων, την αποθήκευση ή την παρασκευή παγωτού και τη δημιουργία παγοκύβων. □ σημείωση 2 □



– Οι θάλαμοι ενός *****, δύο ****** και τριών αστέρων ******* δεν είναι κατάλληλοι για την κατάψυξη των νωπών τροφίμων. □ σημείωση 3 □

– Αν η ψυκτική συσκευή παραμείνει ανοικτή για μεγάλο χρονικό διάστημα, απενεργοποιήστε, ξεπαγώστε, καθαρίστε, στεγνώστε και αφήστε την πόρτα ανοικτή για να αποφύγετε την ανάπτυξη μούχλας μέσα στη συσκευή.

Σημείωση 1,2,3: Παρακαλείσθε να επιβεβαιώσετε αν ισχύουν ανάλογα με το είδος των θαλάμωντου προϊόντος σας.

ΠΡΟΕΙΔΟΠΟΙΗΣΕΙΣ ΑΣΦΑΛΕΙΑΣ

Έννοια των προειδοποιητικών συμβόλων ασφαλείας

	Το σύμβολο είναι απαγορευτικό, και οι ενέργειες που υποδεικνύει δεν επιτρέπονται. Ενέργειες ασύμβατες με τις οδηγίες μπορεί να οδηγήσουν στην καταστροφή της συσκευής ή να εκθέσουν σε κίνδυνο την προσωπική ασφάλεια του χρήστη.
	Το σύμβολο υποδεικνύει οδηγίες που πρέπει να ακολουθήσετε. Οι ενέργειες σας θα πρέπει να ακολουθούν επακριβώς τις οδηγίες χρήσης. Ενέργειες ασύμβατες με τις οδηγίες μπορεί να οδηγήσουν στην καταστροφή της συσκευής ή να εκθέσουν σε κίνδυνο την προσωπική ασφάλεια του χρήστη.
	Το σύμβολο υποδεικνύει οδηγίες που πρέπει να σημειώσετε και να προσέξετε ιδιαίτερα. Χρειάζεται ιδιαίτερη προσοχή για την αποφυγή ελαφριών ή μέτριων τραυματισμών και βλαβών στην συσκευή.

► Προειδοποιήσεις σχετικά με το ρεύμα

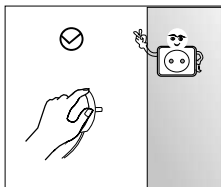

- Μην βγάζετε τη συσκευή από το ρεύμα, τραβώντας το καλώδιο ρεύματος. Η σωστή ενέργεια είναι να πιάσετε γέρα το φως του ρεύματος και να το τραβήξετε έξω από την πρίζα.
- Για ασφαλή χρήση της συσκευής, μην προκαλείτε οποιαδήποτε βλάβη στο καλώδιο ρεύματος. Μην χρησιμοποιείτε τη συσκευή με κατεστραμμένο καλώδιο ή πρίζα.
- Τα φθαρμένα ή κατεστραμμένα καλώδια πρέπει να αντικατασταθούν άμεσα από εξουσιοδοτημένους τεχνικούς - ηλεκτρολόγους.

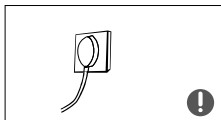

- Χρησιμοποιείτε μια πρίζα τύπου σούκου 10Α τουλάχιστον, αποκλειστικά για την τροφοδοσία της συσκευής. Μην συνδέετε στην ίδια πρίζα τον καταψύκτη με άλλες ηλεκτρικές συσκευές.
- Το καλώδιο πρέπει να είναι σωστά συνδεδεμένο με την πρίζα για την αποφυγή κινδύνου πυρκαγιάς. Βεβαιωθείτε ότι η πρίζα που χρησιμοποιείτε είναι κατάλληλα γειωμένη.

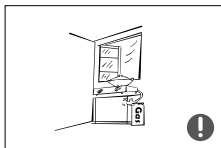

- Η συσκευή λειτουργεί σε τάση δικτύου 220~240V/50Hz AC. Μεταβολές της τάσης μεγαλύτερες του $\pm 10\%$ μπορεί να προκαλέσουν δυσλειτουργίες ή βλάβες. Αν στο δίκτυο σας παρατηρούνται τέτοιες μεταβολές θα πρέπει να χρησιμοποιήσετε σταθεροποιητή τάσης ισχύος 750W.
- Σε περίπτωση διαρροής αερίου ή εύφλεκτων αερίων στον χώρο, κλείστε την βαλβίδα ασφαλείας και ανοίξτε τα παράθυρα. Μην αποσυνδέετε τον καταψύκτη ή άλλες ηλεκτρικές συσκευές από την πρίζα γιατί μπορεί να να δημιουργηθεί σπινθήρας που να προκαλέσει πυρκαγιά.

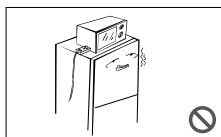

- Για την ασφάλεια σας, μην τοποθετείτε σταθεροποιητές, φούρνους μικροκυμάτων, ατμομάγειρες και άλλες συσκευές πάνω στον καταψύκτη, εκτός και εάν αυτές προτείνονται από τον κατασκευαστή. Μην χρησιμοποιείτε ηλεκτρικές συσκευές μέσα στον θάλαμο ψύξης.

Το εγχειρίδιο περιλαμβάνει πολλές σημαντικές οδηγίες ασφαλείας που θα πρέπει να ληφθούν υπόψη από τους χρήστες.

ΠΡΟΕΙΔΟΠΟΙΗΣΕΙΣ ΑΣΦΑΛΕΙΑΣ

Προειδοποιήσεις για τη χρήση

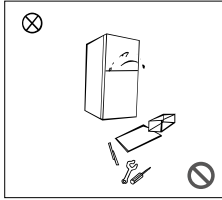

- Ποτέ μην αποσυναρμολογείτε ή ανακατασκευάζετε το ψυγείο αυθαίρετα και μη προκαλείτε ζημιά στο κύκλωμα ψυκτικού. Η συντήρηση της συσκευής πρέπει να εκτελείται από ειδικευμένο τεχνικό
- Ένα κατεστραμμένο καλώδιο ρεύματος πρέπει να αντικαθίσταται από τον κατασκευαστή, το τμήμα συντήρησης ή ανάλογους επαγγελματίες, προκειμένου να αποφευχθούν οι κίνδυνοι.

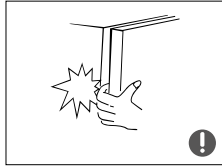

- Τα κενά ανάμεσα στις πόρτες του ψυγείου και ανάμεσα στις πόρτες και το σώμα του ψυγείου είναι μικρά. Μη βάζετε τα χέρια σας σε αυτά τα σημεία για να μην πιαστούν τα δάχτυλά σας. Κλείνετε απαλά την πόρτα του ψυγείου για να μην πέσουν τα αντικείμενα που βρίσκονται μέσα.
- Μην πιάνετε τα τρόφιμα ή τα δοχεία στο θάλαμο κατάψυξης με βρεγμένα χέρια όταν το ψυγείο λειτουργεί, ιδιαίτερα τα μεταλλικά δοχεία, προκειμένου να αποφύγετε τα κρουπαγήματα.



- Μην αφήνετε τα παιδιά να εισέλθουν ή να ανέβουν πάνω στο ψυγείο για να αποφύγετε ενδεχόμενη ασφυξία τους μέσα στο ψυγείο ή τον τραυματισμό τους από πτώση.

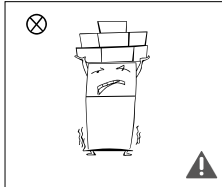

- Μην τοποθετείτε βαριά αντικείμενα πάνω στο ψυγείο καθώς μπορεί να πέσουν όταν ανοιγοκλείνετε την πόρτα και να προκαλέσουν τυχαίους τραυματισμούς.
- Αποσυνδέστε το φισ από την πρίζα σε περίπτωση διακοπής ρεύματος ή καθαρισμού. Μη συνδέσετε τον ψυγειοκαταψύκτη στο ρεύμα αν δεν περάσουν πέντε λεπτά από την αποσύνδεση ή τη διακοπή ρεύματος για να αποφύγετε ζημιές στον αεροσυμπιεστή λόγω των διαδοχικών εκκινήσεων.

Προειδοποιήσεις για την τοποθέτηση

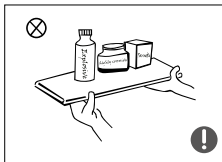

- Μην τοποθετείτε εύφλεκτα, εκρηκτικά, πτηνικά και πολύ διαβρωτικά στοιχεία στο ψυγείο για να αποφύγετε ζημιές στο προϊόν ή ατυχήματα πυρκαγιάς.
- Μην τοποθετείτε εύφλεκτα αντικείμενα κοντά στο ψυγείο για να αποφύγετε πυρκαγιάς.

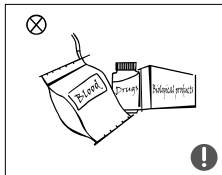

- Το ψυγείο προορίζεται για οικιακή χρήση, όπως η αποθήκευση τροφίμων και δεν επιτρέπεται να χρησιμοποιείται για άλλους σκοπούς, όπως η αποθήκευση αίματος, φαρμάκων ή βιολογικών προϊόντων κ.λπ.

ΠΡΟΕΙΔΟΠΟΙΗΣΕΙΣ ΑΣΦΑΛΕΙΑΣ

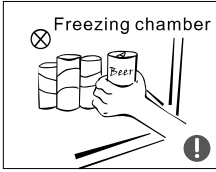

- Μην αποθηκεύετε μπίρες, ποτά ή άλλα υγρά που περιέχονται σε φιάλες ή κλειστά δοχεία στο θάλαμο κατάψυξης του ψυγείου, διαφορετικά, οι φιάλες ή τα κλειστά δοχεία μπορεί να σπάσουν λόγω της ψύξης και να προκαλέσουν ζημιές.

Προειδοποιήσεις για την ενέργεια

- 1) Οι ψυκτικές συσκευές ενδέχεται να μην λειτουργούν σωστά (πιθανότητα λόγω απόψυξης των περιεχομένων ή της αύξησης της θερμοκρασίας στο θάλαμο της κατάψυξης), όταν βρίσκονται για μεγάλο χρονικό διάστημα κάτω από το όριο ψύχους του εύρους θερμοκρασιών για τις οποίες έχει σχεδιαστεί η ψυκτική συσκευή.
- 2) Τα ανθρακούχα ποτά δεν πρέπει να αποθηκεύονται σε θαλάμους ή συρτάρια κατάψυξης τροφίμων ή σε θαλάμους ή συρτάρια χαμηλής θερμοκρασίας και ορισμένα προϊόντα, όπως τα παγάκια δεν πρέπει να καταναλώνονται πολύ παγωμένα.
- 3) Οι κατασκευαστές τροφίμων συνιστούν να μην γίνεται υπέρβαση του χρόνου αποθήκευσης και ιδιαίτερα για τρόφιμα βαθείας κατάψυξης του εμπορίου που αποθηκεύονται στους θαλάμους ή τα συρτάρια της κατάψυξης.
- 4) Παίρνετε τις απαραίτητες προφυλάξεις για να αποφεύγεται η υπερβολική αύξηση της θερμοκρασίας των κατεψυγμένων τροφίμων κατά την απόψυξη της συσκευής, όπως το τύλιγμα των κατεψυγμένων τροφίμων σε πολλά φύλλα εφημερίδας.
- 5) Το γεγονός ότι η αύξηση της θερμοκρασίας των κατεψυγμένων τροφίμων κατά τη χειροκίνητη απόψυξη, συντήρηση και καθαρισμό θα μπορούσε να συντομεύσει τη διάρκεια αποθήκευσης.
- 6) Αν υπάρχουν πόρτες ή καπάκια που διαθέτουν κλειδαριά και κλειδιά, τα κλειδιά πρέπει να φυλάσσονται μακριά από τα παιδιά και όχι κοντά στο ψυγείο, για να αποτραπεί τυχόν παγίδευση των παιδιών μέσα στο ψυγείο.

Προειδοποιήσεις για την απόρριψη

Το ψυκτικό και το αφρώδες υλικό από κυκλοπεντάνιο που χρησιμοποιούνται στο ψυγείο είναι εύφλεκτα υλικά. Επομένως, όταν το ψυγείο απορρίπτεται για ανακύκλωση θα πρέπει να απομονώνεται από πηγές φωτιάς και να ανακυκλώνεται από ειδική εταιρεία ανακύκλωσης αντί να καίγεται, έτσι ώστε να μην προκληθεί ζημιά στο περιβάλλον ή οποιαδήποτε άλλη βλάβη.

Όταν το ψυγείο απορρίπτεται για ανακύκλωση, αποσυνδέστε τις πόρτες και αφαιρέστε τα λάστιχα της πόρτας και των συρταρίων. Τοποθετήστε τις πόρτες και τα συρτάρια στην κατάλληλη θέση, ώστε να αποφευχθεί η παγίδευση κάποιου παιδιού.



Σωστή απόρριψη του προϊόντος

Το διπλανό σήμα υποδηλώνει ότι το συγκεκριμένο προϊόν δεν θα πρέπει να απορρίπτεται μαζί με τα οικιακά απορρίμματα. Για την αποφυγή πιθανής περιβαλλοντικής βλάβης, η ανακύκλωση θα πρέπει να χρησιμοποιείτε για την επαναχρησιμοποίηση των πρώτων υλών.

Χρησιμοποιήστε το τοπικό σύστημα ανακύκλωσης ηλεκτρικών ειδών ή επικοινωνήστε με το κατάστημα από το οποίο αγοράσατε την συσκευή.

ΣΩΣΤΗ ΧΡΗΣΗ ΤΟΥ ΨΥΓΕΙΟΥ

Τοποθέτηση

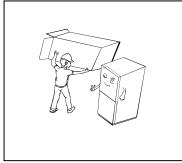

- Πριν από τη χρήση της συσκευής, αφαιρέστε όλα τα υλικά συσκευασίας και τα κάτω μαξιλαράκια, αφρολέξ και ταινίες μέσα από το ψυγείο, και σχίστε την προστατευτική μεμβράνη στην πόρτα και στο σώμα του ψυγείου.



Τα υλικά συσκευασίας είναι εύφλεκτα. Απομακρύνετε και κρατήστε τα μακριά από τη φωτιά.

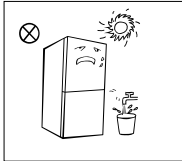

- Διατηρείτε το ψυγείο μακριά από τη θερμότητα και αποφεύγετε το άμεσο ηλιακό φως. Μην τοποθετείτε το ψυγείο σε μέρη με υγρασία ή νερό για να αποφύγετε τη σκουριά ή την υποβάθμιση της μόνωσης.
- Μην ψεκάζετε και μην πλένετε το ψυγείο και μην το τοποθετείτε σε υγρά μέρη όπου είναι εύκολο να εκτοξευθεί νερό πάνω του, ώστε να μην επηρεαστεί η ηλεκτρική μόνωση του ψυγείου.

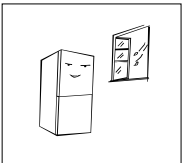

- Το ψυγείο πρέπει να τοποθετείται σε έναν καλά αεριζόμενο εσωτερικό χώρο και το δάπεδο πρέπει να είναι επίπεδο και σταθερό (αν το ψυγείο δεν είναι σταθερό, περιστρέψτε το ροδάκι ευθυγράμμισης προς τα αριστερά ή προς τα δεξιά για να οριζοντιωθεί).

Για επαρκή κυκλοφορία αέρα γύρω από τη συσκευή, προτείνεται η τοποθέτηση όπως φαίνεται στο παρακάτω σχήμα.

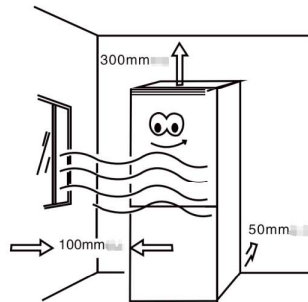

1 Μέτρα ασφαλείας πριν την εγκατάσταση:

Πριν από τη λειτουργία των εξαρτημάτων, πρέπει να αποσυνδέσετε το ψυγείο από την παροχή ρεύματος. Πριν από τη ρύθμιση της πόρτας, θα πρέπει να λαμβάνονται προφυλάξεις για να αποτραπεί η πιθανότητα τραυματισμού.

ΠΡΙΝ ΤΗ ΧΡΗΣΗ

Παρακάτω οι διαστάσεις της συσκευής καθώς και οι απαιτούμενες διαστάσεις για τη σωστή τοποθέτηση (mm)

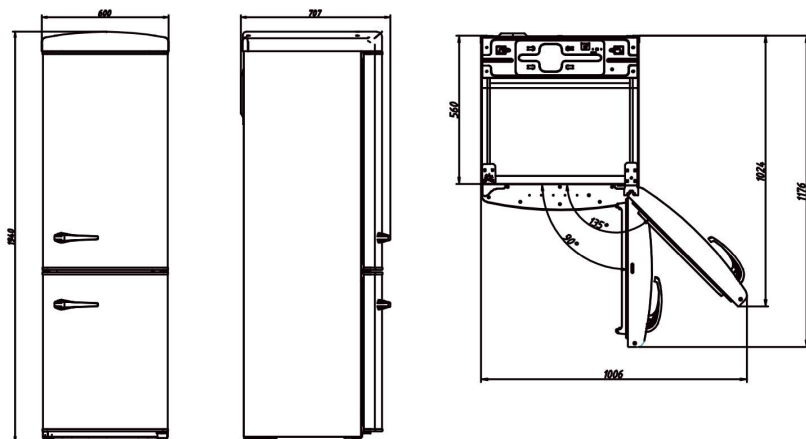

Η συσκευή πρέπει να τοποθετηθεί σε λεία και σταθερή επιφάνεια.
Ευθυγραμμίστε τη συσκευή ρυθμίζοντας τα ποδαράκια.

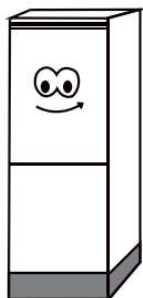

Μην τοποθετείτε άλλα έπιπλα γύρω από το ψυγείο.
Κρατήστε ελεύθερα τα ανοίγματα αέρα.

ΠΡΙΝ ΤΗ ΧΡΗΣΗ

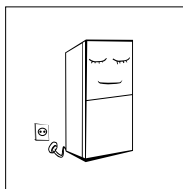

- Πριν το θέσετε σε λειτουργία για πρώτη φορά, αφήστε το ψυγείο εκτός λειτουργίας ακίνητο για δύο ώρες πριν το συνδέσετε στην παροχή ρεύματος.
- Πριν βάλετε μέσα στο ψυγείο φρέσκα ή κατεψυγμένα τρόφιμα, το ψυγείο θα πρέπει να έχει λειτουργήσει για 2-3 ώρες, ή για πάνω από 4 ώρες το καλοκαίρι όταν η θερμοκρασία του περιβάλλοντος είναι υψηλή.
- Καθαρίστε τη συσκευή
Καθαρίστε το εσωτερικό της συσκευής με μαλακό νωπό πανί και βεβαιωθείτε ότι όλα τα περλκόμενα είναι καθαρά και στεγνά πριν την τοποθέτηση.

ΣΥΜΒΟΥΛΕΣ ΕΞΟΙΚΟΝΟΜΗΣΗΣ ΕΝΕΡΓΕΙΑΣ

- Η συσκευή θα πρέπει να βρίσκεται στον πιο δροσερό χώρο του δωματίου, μακριά από τη θερμότητα που παράγουν συσκευές ή αγωγοί θέρμανσης και μακριά από το άμεσο ηλιακό φως.
- Αφήστε τα καυτά τρόφιμα να κρυώσουν σε θερμοκρασία δωματίου προτού τα τοποθετήσετε στο ψυγείο. Η υπερφόρτωση της συσκευής αναγκάζει τον συμπιεστή να λειτουργεί περισσότερο. Τα τρόφιμα που παγώνουν πάρα πολύ αργά μπορεί να χάσουν την ποιότητά τους ή να χαλάσουν.
- Φροντίστε να τυλίγετε τα τρόφιμα σωστά και να στεγνώνετε τα δοχεία προτού τα τοποθετήσετε στη συσκευή. Αυτό μειώνει τη συσσώρευση πάγου στο εσωτερικό της συσκευής.
- Το δοχείο αποθήκευσης της συσκευής δεν πρέπει να σκεπάζεται με αλουμινόχαρτο, λαδόκολλα ή χαρτί κουζίνας. Τα υλικά αυτά εμποδίζουν την κυκλοφορία του κρύου αέρα, μειώνοντας την αποτελεσματικότητα της συσκευής.
- Ταξινομήστε τα τρόφιμα και βάλτε τους ετικέτες για να μειώσετε τη συχνότητα ανοίγματος του ψυγείου και για να μην ψάχνετε πολύ ώρα. Πάρτε όσα περισσότερα τρόφιμα μπορείτε μία φορά και κλείστε την πόρτα όσο το δυνατόν συντομότερα.
- Η συσκευή περιέχει οικολογικά ψυκτικά υγρά R600a & C5H10.

ΜΕΡΗ ΣΥΣΚΕΥΗΣ

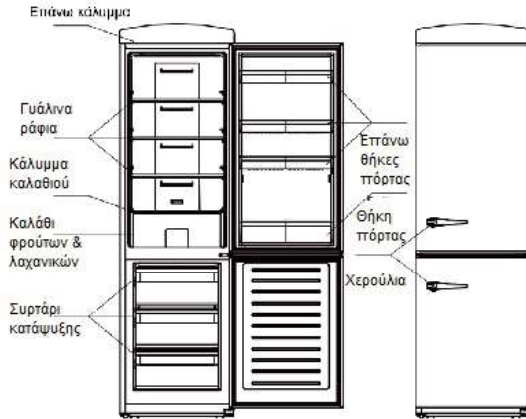

Οι φωτογραφίες στο παρόν εγχειρίδιο είναι ενδεικτικές.
Το πραγματικό προϊόν μπορεί να διαφέρει.

Θάλαμος ψύξης

- Ο θάλαμος ψύξης είναι κατάλληλος για την αποθήκευση διαφόρων φρούτων, λαχανικών, αναψυκτικών και άλλων τροφίμων που καταναλώνονται σε σύντομο διάστημα.
- Προτεινόμενος χρόνος αποθήκευσης 3 έως 5 μέρες.
- Τα μαγειρεμένα τρόφιμα δεν πρέπει να τοποθετούνται στον θάλαμο ψύξης μέχρι να κρυώσουν σε θερμοκρασία δωματίου.
- Τα τρόφιμα συνιστάται να τυλιγούνται αεροστεγώς πριν τοποθετηθούν στο ψυγείο.
- Τα γυάλινα ράφια μπορούν να ρυθμίζονται προς τα επάνω ή προς τα κάτω για να έχουν λογική ποσότητα αποθηκευτικού χώρου και εύκολη χρήση.

Κατάψυξη

- Η χαμηλή θερμοκρασία της κατάψυξης μπορεί να διατηρεί τα τρόφιμα φρέσκα για μεγάλο χρονικό διάστημα και χρησιμοποιείται κυρίως για την αποθήκευση κατεψυγμένων τροφίμων και τη δημιουργία πάγου.
- Η κατάψυξη είναι κατάλληλη για την αποθήκευση κρέατος, ψαριών, κεφτεδών από ρυζί και άλλων τροφίμων που δεν πρόκειται να καταναλωθούν σε σύντομο χρονικό διάστημα.
- Τα κομμάτια κρέατος πρέπει κατά προτίμηση να χωρίζονται σε μικρά κομμάτια για εύκολη πρόσβαση. Λάβετε υπόψη ότι τα τρόφιμα πρέπει να καταναλώνονται έως την ημερομηνία λήξης.

Η τοποθέτηση των συρταριών, ραφιών όπως στο παραπάνω σχέδιο είναι η ενδεικνυμένη για την μέγιστη εξοικονόμηση ενέργειας

ΛΕΙΤΟΥΡΓΙΕΣ



Οδηγίες λειτουργίας

1. Οι φωτεινές ενδείξεις φωτίζουν όταν η πόρτα είναι ανοιχτή
2. Με την πόρτα ανοιχτή πιέστε το πλήκτρο "select" και οι ενδείξεις θα φωτίζουν εναλλάξ.
3. Όταν φωτίζει η ένδειξη fast cooling, περιμένετε για 5 δευτερόλεπτα και η συσκευή θα εισέλθει σε λειτουργία ταχείας ψύξης
Όταν η ένδειξη σβήσει η συσκευή έχει εξέλθει από τη λειτουργία ταχείας ψύξης.
4. Όταν φωτίζει η ένδειξη fast frozen, περιμένετε για 5 δευτερόλεπτα και η συσκευή θα εισέλθει σε λειτουργία ταχείας κατάψυξης
Όταν η ένδειξη σβήσει η συσκευή έχει εξέλθει από τη λειτουργία ταχείας κατάψυξης.
5. Όταν φωτίζουν ταυτόχρονα οι ενδείξεις fast cooling & fast frozen, περιμένετε για 5 δευτ. και η συσκευή θα εισέλθει σε λειτουργία ταχείας ψύξης & ταχείας κατάψυξης
Όταν οι ενδείξεις σβήσουν η συσκευή έχει εξέλθει από αυτή τη λειτουργία.
Όταν φωτίζει η ένδειξη MED, περιμένετε για 5 δευτερόλεπτα και η συσκευή θα εισέλθει στη μεσαία ρύθμιση θερμοκρασίας.
Όταν φωτίζει η ένδειξη MIN, περιμένετε για 5 δευτερόλεπτα και η συσκευή θα εισέλθει στη μικρότερη ρύθμιση θερμοκρασίας.
Όταν φωτίζει η ένδειξη MAX, περιμένετε για 5 δευτερόλεπτα και η συσκευή θα εισέλθει στη μέγιστη ρύθμιση θερμοκρασίας.

Πληροφορίες λειτουργιών:

1. Λειτουργία ταχείας ψύξης: το ψυγείο λειτουργεί σε θερμοκρασία 2 °C
2. Λειτουργία ταχείας κατάψυξης: η κατάψυξη λειτουργεί σε θερμοκρασία -32°C
3. MAX: η κατάψυξη λειτουργεί σε θερμοκρασία -16°C και το ψυγείο σε θερμοκρασία 8 °C
4. MED: η κατάψυξη λειτουργεί σε θερμοκρασία -20°C και το ψυγείο σε θερμοκρασία 5 °C
5. MIN: η κατάψυξη λειτουργεί σε θερμοκρασία -24 °C και το ψυγείο σε θερμοκρασία 2 °C

Προτεινόμενη ρύθμιση θερμοκρασίας : "MED"

ΑΠΟΘΗΚΕΥΣΗ ΤΡΟΦΙΜΩΝ

Θάλαμος συντήρησης

- Ο θάλαμος συντήρησης είναι κατάλληλος για την αποθήκευση μιας ποικιλίας φρούτων, λαχανικών, αναψυκτικών και άλλων τροφίμων που καταναλώνονται βραχυπρόθεσμα.
- Τα μαγειρεμένα φαγητά δεν θα πρέπει να τοποθετούνται στο θάλαμο συντήρησης μέχρι να κρυώσουν σε θερμοκρασία δωματίου.
- Τα τρόφιμα συνιστάται να σφραγίζονται προτού τοποθετηθούν στο ψυγείο.

ΑΠΟΘΗΚΕΥΣΗ ΤΡΟΦΙΜΩΝ

- Καλάθι φρούτων & λαχανικών: Χρησιμοποιήστε το για τη διατήρηση φρούτων & λαχανικών. Βεβαιωθείτε ότι είναι καθαρό πριν το χρησιμοποιήσετε
- Τα τρόφιμα που τοποθετούνται στο ψυγείο πρέπει να είναι στεγνά. Είναι προτιμότερο να τοποθετείτε το φαγητό σε σφραγισμένη σακούλα κατάλληλη για τρόφιμα για να διατηρείται η υγρασία και να αποφευχθεί μόλυνση των τροφίμων
- Κρατήστε απόσταση ανάμεσα στα τρόφιμα για να κυκλοφορεί ελεύθερα ο αέρας στο εσωτερικό της συσκευής. Μεγάλη ποσότητα τροφίμων μπορεί να προκαλέσει ζημιά στα ράφια.
- Τα τρόφιμα δεν πρέπει να έρχονται σε επαφή με τα εσωτερικά τοιχώματα του ψυγείου
- Τρόφιμα με μεγάλο ποσοστό υγρασίας δεν πρέπει να έρχονται σε επαφή με το πίσω μέρος του θαλάμου συντήρησης.
- Το μαγειρεμένο φαγητό πρέπει να είναι σε θερμοκρασία δωματίου για να τοποθετηθεί στο ψυγείο. Τα παγωμένα τρόφιμα μπορούν να αφήνονται για ξεπάγωμα μέσα στο θάλαμο συντήρησης για μεγαλύτερη εξοικονόμηση ενέργειας.

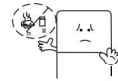

Θάλαμος κατάψυξης

- Ο θάλαμος κατάψυξης χαμηλής θερμοκρασίας μπορεί να διατηρήσει τα τρόφιμα φρέσκα για μεγάλο χρονικό διάστημα και χρησιμοποιείται κυρίως για την αποθήκευση κατεψυγμένων τροφίμων και για παγάκια.
- Ο θάλαμος κατάψυξης είναι κατάλληλος για την αποθήκευση κρεάτων, ψαρικών, ρυζιού και άλλων τροφίμων που δεν πρόκειται να καταναλωθούν σύντομα.
- Το κρέας είναι καλύτερα να είναι κομμένο σε μικρά κομμάτια για εύκολη πρόσβαση. Λάβετε υπόψη ότι τα τρόφιμα πρέπει να καταναλώνονται πριν περάσει η ημερομηνία λήξης τους.

Λειτουργία ταχεία κατάψυξης:

- Χρησιμοποιείται για τη μέγιστη διατήρηση των διατροφικών συστατικών των τροφίμων παγώνοντας τα τρόφιμα σε σύντομο χρονικό διάστημα. Η κατανάλωση ενέργειας σε αυτή τη ρύθμιση είναι μεγαλύτερη σε σχέση με την κανονική λειτουργία. Για ενεργοποίηση της λειτουργίας ταχείας κατάψυξης ανατρέξτε στις οδηγίες λειτουργίας.

ΦΡΟΝΤΙΔΑ ΚΑΙ ΣΥΝΤΗΡΗΣΗ

Γενικό καθάρισμα της συσκευής

- Οι σκόνες πίσω από το ψυγείο και στο έδαφος πρέπει να καθαρίζονται έγκαιρα για να βελτιωθεί το ψυκτικό αποτέλεσμα και η εξοικονόμηση ενέργειας.
- Ελέγχετε τακτικά το λάστιχο της πόρτας για να βεβαιωθείτε ότι δεν υπάρχουν υπολείμματα. Καθαρίστε το λάστιχο της πόρτας με ένα μαλακό πανί, βρεγμένο με σαπουνόνερο ή με αραιωμένο απορρυπαντικό.
- Το εσωτερικό του ψυγείου θα πρέπει να καθαρίζετε τακτικά για να αποφεύγεται η οσμή.
- Απενεργοποιήστε την παροχή ρεύματος πριν καθαρίσετε το εσωτερικό, αφαιρέστε όλα τα τρόφιμα, ποτά, ράφια, συρτάρια, κλπ.
- Χρησιμοποιήστε ένα μαλακό πανί ή σφουγγάρι για να καθαρίσετε το εσωτερικό του ψυγείου με δύο κουταλιές μαγειρικής σόδας και ένα τέταρτο του λίτρου ζεστό νερό. Κατόπιν ξεπλύνετε με νερό και σκουπίστε. Μετά τον καθαρισμό, ανοίξτε την πόρτα και αφήστε την να στεγνώσει φυσικά πριν το ενεργοποιήσετε.
- Για περιοχές που είναι δύσκολο να καθαριστούν στο ψυγείο (όπως στενά σημεία, κενά ή γωνίες), συνιστάται να τα σκουπίζετε τακτικά με ένα μαλακό πανί, ή μαλακή βούρτσα κλπ., και όταν χρειάζεται, σε συνδυασμό με ορισμένα βοηθητικά εργαλεία (όπως λεπτά στικ) για να διασφαλιστεί ότι δεν συσσωρεύονται μολυσματικές ή βακτηριακές ουσίες σε αυτές τις περιοχές.
- Μην χρησιμοποιείτε σαπούνι, απορρυπαντικό, σκόνη καθαρισμού, καθαριστικό σπρέι κ.λπ., καθώς αυτά μπορεί να προκαλέσουν οσμές στο εσωτερικό του ψυγείου ή μόλυνση των τροφίμων.
- Καθαρίστε το πλαίσιο του μπουκαλιού, τα ράφια και τα συρτάρια με ένα μαλακό πανί, βρεγμένο με σαπουνόνερο ή με αραιωμένο απορρυπαντικό. Σκουπίστε το με ένα στεγνό μαλακό πανί ή αφήστε το να στεγνώσει φυσικά.
- Σκουπίστε την εξωτερική επιφάνεια του ψυγείου με ένα μαλακό πανί, βρεγμένο με σαπουνόνερο, απορρυπαντικό κ.λπ., και στη συνέχεια σκουπίστε.
- Μην χρησιμοποιείτε σκληρές βούρτσες, σύρμα, συμμάτινες βούρτσες, λειαντικά (όπως οδοντόκρεμες), οργανικούς διαλύτες (όπως αλκοόλ, ακετόνη, λάδι μπανάνας κ.λπ.), βραστό νερό, όξινα ή αλκαλικά αντικείμενα, που μπορεί να προκαλέσουν φθορά στην επιφάνεια του ψυγείου και στο εσωτερικό του. Το βραστό νερό και οι οργανικοί διαλύτες όπως το βενζόλιο μπορεί να παραμορφώσουν ή να προκαλέσουν φθορά στα πλαστικά μέρη.
- Μην ξεπλένετε απευθείας με νερό ή άλλα υγρά κατά τη διάρκεια του καθαρισμού για να αποφύγετε βραχυκύκλωμα ή φθορά στην ηλεκτρική μόνωση.



⚠️ (Αποσυνδέστε το ψυγείο από την πρίζα όταν πρόκειται να κάνετε απόψυξη και καθάρισμα.)

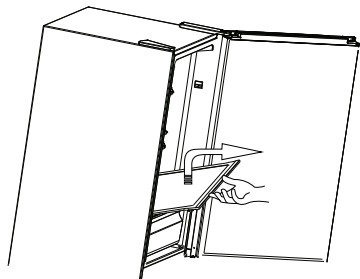

Καθαρισμός του γυάλινου ραφίου

- Ανασηκώστε το ράφι (περίπου 60°), και τραβήξτε προς τα έξω
- Αφαιρέστε το ράφι και καθαρίστε το
- Κάντε την αντίστροφη διαδικασία για να βάλετε το ράφι στη θέση του

Απόψυξη

- Η συσκευή έχει αυτόματη λειτουργία απόψυξης. Ο πάγος που μπορεί να δημιουργηθεί κατά την αλλαγή εποχής ή της θερμοκρασίας περιβάλλοντος μπορεί να αφαιρεθεί χειροκίνητα αποσυνδέοντας τη συσκευή από το ρεύμα και σκουπίζοντας με ένα μαλακό στεγνό πανί.

ΦΡΟΝΤΙΔΑ ΚΑΙ ΣΥΝΤΗΡΗΣΗ

Εκτός λειτουργίας

- Διακοπή ρεύματος: Τα τρόφιμα μπορούν να διατηρηθούν για μερικές ώρες ακόμα και το καλοκαίρι σε περίπτωση διακοπής ρεύματος. Στη διάρκεια της διακοπής ρεύματος, συνιστάται να μειώνετε τη συχνότητα που ανοίγετε την πόρτα και να μη βάζετε φρέσκα τρόφιμα στη συσκευή.
- Αν δεν πρόκειται να χρησιμοποιήσετε τη συσκευή για μεγάλο χρονικό διάστημα: Η συσκευή θα πρέπει να αποσυνδεθεί και στη συνέχεια να καθαριστεί. Στη συνέχεια, οι πόρτες παραμένουν ανοιχτές για την αποφυγή οσμών.
- Μετακίνηση: Πριν από τη μετακίνηση του ψυγείου, αφαιρέστε όλα τα αντικείμενα που υπάρχουν μέσα σε αυτό, στερεώστε τα γυάλινα χωρίσματα το συρτάρι των λαχανικών τα συρτάρια της κατάψυξης κ λπ με αυτοκόλλητη ταινία και σφίξτε τα ρυθμιζόμενα πόδια. Κλείστε τις πόρτες και στερεώστε τις με ταινία. Κατά τη μετακίνηση, η συσκευή δεν θα πρέπει να αναποδογυρίσει, να βρεθεί σε οριζόντια θέση ή να τρανταχτεί. Η κλίση στη διάρκεια της μετακίνησης δεν πρέπει να υπερβαίνει τις 45°.

 Η συσκευή θα λειτουργεί συνεχώς από τη στιγμή που θα τη θέσετε σε λειτουργία. Γενικά, η λειτουργία της δεν πρέπει να διακόπτεται, διαφορετικά, μπορεί να μειωθεί η διάρκεια ζωής της.)

Αλλαγή λυχνιών

Οποιαδήποτε αντικατάσταση ή συντήρηση των λυχνιών LED πρέπει να γίνεται από τον κατασκευαστή, τον αντιπρόσωπο σέρβις ή παρόμοιο εξειδικευμένο άτομο.

ΑΝΤΙΜΕΤΩΠΙΣΗ ΠΡΟΒΛΗΜΑΤΩΝ

Τα παρακάτω απλά προβλήματα μπορούν να αντιμετωπιστούν από τον χρήστη. Εάν δεν μπορέσετε να τα λύσετε, επικοινωνήστε με το τμήμα εξυπηρέτησης μετά την πώληση.

Η συσκευή δεν λειτουργεί	Ελέγξτε αν η συσκευή είναι συνδεδεμένη στην πρίζα ή αν το φως κάνει καλή επαφή. Ελέγξτε αν η τάση είναι πολύ χαμηλή. Ελέγξτε αν υπάρχει διακοπή ρεύματος ή αν έχουν απενεργοποιηθεί κάποια κυκλώματα.
Οσμή	Τα τρόφιμα που έχουν οσμές πρέπει να τυλιγούνται προσεκτικά. Ελέγξτε αν υπάρχουν τρόφιμα που έχουν χαλάσει. Καθαρίστε το εσωτερικό του ψυγείου.
Ο συμπιεστής λειτουργεί για μεγάλο χρονικό διάστημα	Είναι φυσιολογικό το ψυγείο να λειτουργεί για μεγαλύτερο χρονικό διάστημα το καλοκαίρι όταν η θερμοκρασία του περιβάλλοντος είναι υψηλή. Μην βάζετε πάρα πολλά τρόφιμα στη συσκευή ταυτόχρονα. Μην τοποθετείτε τα τρόφιμα στη συσκευή μέχρι να κρυώσουν. Οι πόρτες ανοίγουν πολύ συχνά.
Η λάμπα δεν ανάβει	Ελέγξτε αν το ψυγείο είναι συνδεδεμένο με την παροχή ρεύματος και αν η λάμπα έχει υποστεί βλάβη. Απευθυνθείτε σε τεχνικό για να αντικαταστήσει τη λάμπα.
Οι πόρτες δεν μπορούν να κλείσουν σωστά	Η πόρτα έχει κολλήσει από συσκευασίες τροφίμων. Έχετε τοποθετήσει πάρα πολλά τρόφιμα. Το ψυγείο γέρνει.
Έντονος θόρυβος	Ελέγξτε αν το δάπεδο είναι επίπεδο και αν το ψυγείο πατάει σταθερά. Ελέγξτε αν τα εξαρτήματα του ψυγείου είναι σωστά τοποθετημένα στη θέση τους.
Τα λάστιχα στεγανοποίησης της πόρτας δεν σφραγίζουν	Αφαιρέστε τα ξένα σώματα από το λάστιχο στεγανοποίησης της πόρτας. Ζεστάνετε το λάστιχο και αφήστε το να κρυώσει για να λυθεί το ζήτημα (ή ζεστάνετε το με πιστολάκι μαλλιών ή μια ζεστή πετσέτα).
Υπερχείλιση της λεκάνης νερού	Το ψυγείο είναι υπερφορτωμένο ή τα τρόφιμα που είναι μέσα σε αυτό περιέχουν πάρα πολύ νερό, πράγμα που οδηγεί σε έντονη απόψυξη. Οι πόρτες δεν κλείνουν σωστά, με αποτέλεσμα το πάγωμα λόγω της εισόδου αέρα και της αύξησης του νερού λόγω της απόψυξης. Η απαγωγή της θερμότητας από τον ενσωματωμένο συμπυκνωτή μέσω του περιβλήματος, είναι κάτι φυσιολογικό. Όταν το περίβλημα ζεσταίνεται λόγω της υψηλής θερμοκρασίας του περιβάλλοντος, της αποθήκευσης πάρα πολλών τροφίμων ή διακοπής λειτουργίας του συμπιεστή, παράγεται σταθερός αερισμός για να διευκολύνει την απαγωγή της θερμότητας.
Καυτό περίβλημα	Η συμπύκνωση υδρατμών στην εξωτερική επιφάνεια και το λάστιχο στεγανοποίησης της πόρτας του ψυγείου είναι κάτι φυσιολογικό όταν η υγρασία του περιβάλλοντος είναι πολύ υψηλή. Απλώς σκουπίστε το συμπύκνωμα με μια καθαρή πετσέτα.
Συμπύκνωση υδρατμών στις επιφάνειες	
Μη φυσιολογικοί θόρυβοι	Βόμβος: Ο συμπιεστής μπορεί να παράγει βουητό κατά τη λειτουργία του, το οποίο είναι περισσότερο έντονο κατά την έναρξη ή την παύση της λειτουργίας. Αυτό είναι φυσιολογικό. Τρίξιμο: Το ψυκτικό που ρέει εντός της συσκευής μπορεί να παράγει ήχο τριξίματος, κάτι το οποίο είναι φυσιολογικό.

ΠΛΗΡΟΦΟΡΙΕΣ

Πίνακας 1 – Κλιματικές κλάσεις

Κλάση	Σύμβολο	Εύρος πμών θερμοκρασίας περιβάλλοντος
Εκτεταμένη εύκρατη κλάση	SN	Από 10°C έως 32°C
Εύκρατη κλάση	N	Από 16°C έως 32°C
Υποτροπική κλάση	ST	Από 16°C έως 38°C
Τροπική κλάση	T	Από 16°C έως 43°C

Εκτεταμένη εύκρατη: η παρούσα ψυκτική συσκευή προορίζεται για χρήση σε θερμοκρασίες περιβάλλοντος από 10°C έως 32°C

Εύκρατη: η παρούσα ψυκτική συσκευή προορίζεται για χρήση σε θερμοκρασίες περιβάλλοντος από 16°C έως 32°C

Υποτροπική: η παρούσα ψυκτική συσκευή προορίζεται για χρήση σε θερμοκρασίες περιβάλλοντος από 16°C έως 38°C

Τροπική: η παρούσα ψυκτική συσκευή προορίζεται για χρήση σε θερμοκρασίες περιβάλλοντος από 16°C έως 43°C

Για τα παρακάτω ανταλλακτικά μπορείτε να απευθυνθείτε στην εταιρία

ΑΜΟΙΡΙΔΗΣ – ΣΑΒΒΙΔΗΣ Α.Ε.

17ης Νοεμβρίου 87^Α

55535, Πυλαία, Θεσσαλονίκη

Τηλ.: 2310944944

Περιγραφή ανταλλακτικού	Διάθεση σε	Ελάχιστη περίοδος διάθεσης του ανταλλακτικού
Θερμοστάτης	Επαγγελματίες επισκευαστές	Τουλάχιστον 7 χρόνια από τη διάθεση του τελευταίου τεμαχίου στην αγορά
Αισθητήρας θερμοκρασίας	Επαγγελματίες επισκευαστές	Τουλάχιστον 7 χρόνια από την τελευταία τοποθέτηση του προϊόντος στην αγορά
Πλακέτα τυπωμένου κυκλώματος	Επαγγελματίες επισκευαστές	Τουλάχιστον 7 χρόνια από την τελευταία τοποθέτηση του προϊόντος στην αγορά
Φωτεινές πηγές	Επαγγελματίες επισκευαστές	Τουλάχιστον 7 χρόνια από την τελευταία τοποθέτηση του προϊόντος στην αγορά
Χειρολαβές θυρών	Επαγγελματίες επισκευαστές και τελικοί χρήστες	Τουλάχιστον 7 χρόνια από την τελευταία τοποθέτηση του προϊόντος στην αγορά
Γιγγλυμοί θυρών	Επαγγελματίες επισκευαστές και τελικοί χρήστες	Τουλάχιστον 7 χρόνια από την τελευταία τοποθέτηση του προϊόντος στην αγορά
Ράφια	Επαγγελματίες επισκευαστές και τελικοί χρήστες	Τουλάχιστον 7 χρόνια από την τελευταία τοποθέτηση του προϊόντος στην αγορά
Καλάθια	Επαγγελματίες επισκευαστές και τελικοί χρήστες	Τουλάχιστον 7 χρόνια από την τελευταία τοποθέτηση του προϊόντος στην αγορά
Παρεμβύσματα θυρών	Επαγγελματίες επισκευαστές και τελικοί χρήστες	Τουλάχιστον 10 χρόνια από την τελευταία τοποθέτηση του προϊόντος στην αγορά

ΠΛΗΡΟΦΟΡΙΕΣ

<h3>Δελτίο πληροφοριών προϊόντος</h3>					
ΚΑΤ' ΕΞΟΥΣΙΟΔΟΤΗΣΗ ΚΑΝΟΝΙΣΜΟΣ (ΕΕ) 2019/2016 ΤΗΣ ΕΠΙΤΡΟΠΗΣ					
Όνομα ή εμπορικό σήμα του προμηθευτή: MORRIS					
Διεύθυνση του προμηθευτή: 17ης Νοεμβρίου 87Α, ΤΚ 55535, Πυλαία, Θεσσαλονίκη					
Αναγνωριστικό του μοντέλου: MRS-31300R / MRS31303B					
Τύπος ψυκτικής συσκευής:					
Συσκευή χαμηλού θορύβου:		ΟΧΙ	Τύπος σχεδιασμού:		ελεύθερη
Συσκευή συντήρησης κρυστών:		ΟΧΙ	Άλλη ψυκτική συσκευή:		ΝΑΙ
Γενικές παράμετροι του προϊόντος:					
Παράμετρος		Τιμή	Παράμετρος		Value
Συνολικές διαστάσεις (σε χιλιοστά)	Ύψος	1943	Συνολικός όγκος (dm ³ ή l)		315
	Πλάτος	597			
	Βάθος	707			
EEI		100	Τάξη ενεργειακής απόδοσης		E
Εκπομπές αερομεταφερόμενου ακουστικού θορύβου (dB(A) re 1 pW)		41	Τάξη εκπομπών αερομεταφερόμενου ακουστικού θορύβου		C
Ετήσια κατανάλωση ενέργειας (kWh/a)		240	Κλιματική κλάση:		εκτεταμένη εύκρατη, εύκρατη, υποτροπική, τροπική
Ελάχιστη θερμοκρασία περιβάλλοντος (°C), στην οποία αρμόζει η ψυκτική συσκευή		10	Μέγιστη θερμοκρασία περιβάλλοντος (°C), στην οποία αρμόζει η ψυκτική συσκευή		43
Winter setting		ΟΧΙ			
Παράμετροι θαλάμου:					
Τύπος θαλάμου		Παράμετροι και τιμές του θαλάμου			
		Όγκος του θαλάμου (dm ³ ή l)	Συνιστώμενη ρύθμιση της θερμοκρασίας για βέλτιστη συντήρηση τροφίμων (°C). Οι συνθήκες αυτές δεν αντιβαίνουν στις συνθήκες συντήρησης που καθορίζονται στον πίνακα 3 του παραρτήματος IV	Ικανότητα κατάψυξης (kg/24h)	Τύπος αποτάγωσης (Αυτοαποτάγωση=A, χειροκίνητη αποτάγωση=M)
Προθήκη	ΟΧΙ	-	-	-	-
Συντηρητής κρυστών	ΟΧΙ	-	-	-	-
Δροσερός θάλαμος	ΟΧΙ	-	-	-	-
Νωπών τροφίμων	ΝΑΙ	225	4	-	A

ΠΛΗΡΟΦΟΡΙΕΣ

Ψύκτης	ΟΧΙ	-	-	-	-
0-αστέρων ή παραγωγής πάγου	ΟΧΙ	-	-	-	-
1 αστέρος	ΟΧΙ	-	-	-	-
2 αστέρων	ΟΧΙ	-	-	-	-
3 αστέρων	ΟΧΙ	-	-	-	-
4 αστέρων	ΝΑΙ	90	-18	5.0	A
τμήμα 2 αστέρων	ΟΧΙ	-	-	-	-
Θάλαμος μεταβλητής θερμοκρασίας	-	-	-	-	-
Για θαλάμους 4 αστέρων					
Εγκατάσταση ταχείας κατάψυξης			ΝΑΙ		
Παράμετροι φωτεινής πηγής					
Τύπος φωτεινής πηγής			LED		
Τάξη ενεργειακής απόδοσης			-		
Ελάχιστη διάρκεια εγγύησης που προσφέρει ο κατασκευαστής: 24 μήνες					
Συμπληρωματικές πληροφορίες:					
Διαδικτυακός σύνδεσμος προς την ιστοσελίδα του κατασκευαστή όπου βρίσκονται οι πληροφορίες του σημείου 4 στοιχείο α) του παραρτήματος του κανονισμού (ΕΕ) 2019/2019 της Επιτροπής www.morris.gr					

ΣΗΜΕΙΩΣΗ ΓΙΑ ΤΗΝ ΑΝΑΚΥΚΛΩΣΗ

Α.Μ.Π. 00510
Π.Δ. 117/2004



Το προϊόν που αγοράσατε έχει σχεδιαστεί και κατασκευαστεί με υλικά υψηλών προδιαγραφών και εξαρτήματα που μπορούν να ανακυκλωθούν και να ξαναχρησιμοποιηθούν. Το σύμβολο υποδεικνύει ότι οι ηλεκτρικές και ηλεκτρονικές συσκευές, στο τέλος της ζωής τους, θα πρέπει να μεταφέρονται σε ειδικούς χώρους απορριμμάτων, ξεχωριστά από τα σκουπίδια του σπιτιού σας.

Παρακαλούμε, ρωτήστε τον τοπικό σας δήμο για τον χώρο απόρριψης ηλεκτρικών και ηλεκτρονικών συσκευών ή για τοποθεσία απόρριψης συσκευών προς ανακύκλωση.

Στις χώρες της Ευρωπαϊκής Ένωσης, υπάρχουν σημεία συγκέντρωσης χρησιμοποιημένων ηλεκτρικών και ηλεκτρονικών συσκευών.

Παρακαλούμε, βοηθήστε μας να προστατέψουμε το περιβάλλον που ζούμε!

ΔΗΛΩΣΗ ΣΥΜΜΟΡΦΩΣΗΣ

Με την παρούσα, δηλώνουμε ότι η παρούσα συσκευή συμμορφώνεται προς τις ουσιώδεις απαιτήσεις και τις λοιπές διατάξεις των παρακάτω οδηγιών:

EMC-Directive: 14 / 30 / EU

Low Voltage Directive: 14/ 35 / EU

ErP Directive 09 / 125 / EC

CE Marking: 93 / 68 / EEC

RoHS Directive: 11 / 65 / EU & Delegated Directive (EU) 15 / 863

Αντίγραφο της Δήλωσης Συμμόρφωσης υπάρχει στο

www.morris.gr



ΕΙΣΑΓΩΓΕΑΣ:

Καλλιόπη Καρύδα & ΣΙΑ Ε.Ε.
17^{ης} Νοεμβρίου 87Α – ΤΚ 55534
Πυλαία – Θεσσαλονίκη
Τηλ: 2316006600, Fax:2316006650