

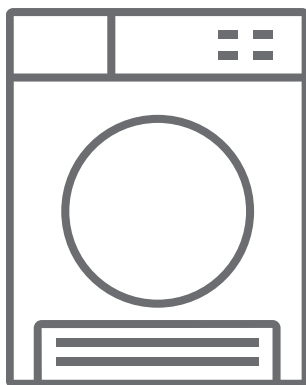

# MORRIS

MCD-9162









ΟΔΗΓΙΕΣ ΧΡΗΣΗΣ  
ΣΤΕΓΝΩΤΗΡΙΟ

Διαβάστε προσεκτικά τις Οδηγίες Χρήσης πριν χρησιμοποιήσετε τη συσκευή

## Ευχαριστούμε που επιλέξατε αυτό το προϊόν.

Το παρόν Εγχειρίδιο χρήσης περιέχει σημαντικές πληροφορίες ασφαλείας και οδηγίες σχετικά με τη λειτουργία και τη συντήρηση της συσκευής σας. Παρακαλούμε να αφιερώσετε το χρόνο για να διαβάσετε το παρόν Εγχειρίδιο χρήσης πριν χρησιμοποιήσετε τη συσκευή σας και να φυλάξετε το εγχειρίδιο για μελλοντική αναφορά.

Icon	Caption	Description
	<b>ΠΡΟΕΙΔΟΠΟΙΗΣΗ</b>	Κίνδυνος σοβαρού τραυματισμού ή θανάτου
	<b>ΚΙΝΔΥΝΟΣ ΗΛΕΚΤΡΟΠΛΗΞΙΑΣ</b>	Επικίνδυνη τάση
	<b>ΠΥΡΚΑΓΙΑ</b>	Κίνδυνος πυρκαγιάς
	<b>ΠΡΟΣΟΧΗ</b>	Κίνδυνος τραυματισμού ή υλικής ζημιάς
	<b>ΣΗΜΑΝΤΙΚΟ/ΣΗΜΕΙΩΣΗ</b>	Πληροφορίες σχετικά με τη σωστή λειτουργία του συστήματος
		Διαβάστε τις οδηγίες.
		Θερμή επιφάνεια

# ΠΕΡΙΕΧΟΜΕΝΑ

<b>1. ΟΔΗΓΙΕΣ ΑΣΦΑΛΕΙΑΣ</b> .....	<b>3</b>
1.1. Ασφάλεια χρήσης ηλεκτρικού ρεύματος .....	3
1.2. Ασφάλεια των παιδιών.....	4
1.3. Ασφάλεια του προϊόντος.....	5
1.4. Σωστή χρήση.....	6
1.5. Εγκατάσταση πάνω από πλυντήριο ρούχων.....	7
<b>2. ΕΓΚΑΤΑΣΤΑΣΗ</b> .....	<b>9</b>
2.1. Σύνδεση σε αποχέτευση νερού (με προαιρετικό εύκαμπτο σωλήνα αποστράγγισης) ..	9
2.1.1. Σύνδεση του σωλήνα αποστράγγισης νερού.....	9
2.2. Ρύθμιση των ποδιών .....	10
2.3. Ηλεκτρική σύνδεση.....	10
2.4. Εγκατάσταση κάτω από πάγκο .....	10
<b>3. ΕΠΙΣΚΟΠΗΣΗ</b> .....	<b>11</b>
<b>4. ΠΡΟΕΤΟΙΜΑΣΙΑ ΤΩΝ ΡΟΥΧΩΝ</b> .....	<b>12</b>
4.1. Ταξινόμηση των ρούχων για στέγνωμα .....	12
4.2. Προετοιμασία των ρούχων για στέγνωμα.....	13
4.3. Ικανότητα φορτίου.....	13
<b>5. ΧΡΗΣΗ ΤΟΥ ΣΤΕΓΝΩΤΗΡΙΟΥ</b> .....	<b>14</b>
5.1. Πίνακας ελέγχου .....	14
5.1.1. Περιστροφικό κουμπί επιλογής προγράμματος.....	14
5.1.2. Ηλεκτρονική μονάδα ενδείξεων και Πρόσθετες λειτουργίες.....	14
5.2. Πίνακας επιλογής προγράμματος και καταναλώσεων .....	15
5.2.1. Βοηθητικές λειτουργίες .....	16
5.2.2. Έναρξη του προγράμματος .....	17
5.2.3. Λειτουργία εξοικονόμησης ενέργειας .....	18
5.2.4. Εξέλιξη του προγράμματος.....	18
5.3. Πληροφορίες για το φως τυμπάνου.....	18
<b>6. ΚΑΘΑΡΙΣΜΟΣ ΚΑΙ ΦΡΟΝΤΙΔΑ</b> .....	<b>20</b>
6.1. Καθαρισμός του φίλτρου χνουδιού .....	20
6.2. Άδειασμα του δοχείου νερού.....	20
6.3. Καθαρισμός του συμπυκνωτή .....	21
6.4. Καθαρισμός του αισθητήρα υγρασίας .....	21
6.5. Καθαρισμός της εσωτερικής επιφάνειας της πόρτας φόρτωσης .....	22
<b>7. ΤΕΧΝΙΚΑ ΧΑΡΑΚΤΗΡΙΣΤΙΚΑ</b> .....	<b>23</b>

<b>8. ΑΝΤΙΜΕΤΩΠΙΣΗ ΠΡΟΒΛΗΜΑΤΩΝ .....</b>	<b>24</b>
<b>9. ΠΡΟΣΤΑΣΙΑ ΤΟΥ ΠΕΡΙΒΑΛΛΟΝΤΟΣ ΚΑΙ ΠΛΗΡΟΦΟΡΙΕΣ ΓΙΑ ΤΗ ΣΥΣΚΕΥΑΣΙΑ... 26</b>	<b>26</b>
9.1. Πληροφορίες για τη συσκευασία .....	26
<b>10. ΠΕΡΙΓΡΑΦΗ ΤΗΣ ΕΝΕΡΓΕΙΑΚΗΣ ΕΤΙΚΕΤΑΣ ΚΑΙ ΕΞΟΙΚΟΝΟΜΗΣΗ ΕΝΕΡΓΕΙΑΣ. 27</b>	<b>27</b>
10.1. Ενεργειακή σήμανση .....	27
10.2. Ενεργειακή απόδοση.....	27

## ΚΥΡΙΕΣ ΠΡΟΦΥΛΑΞΕΙΣ

- Η συσκευή επιτρέπεται να χρησιμοποιείται από παιδιά 8 ετών άνω και από άτομα με μειωμένες σωματικές, αισθητηριακές ή διανοητικές ικανότητες, ή από άτομα με έλλειψη εμπειρίας και γνώσης, αν τα άτομα αυτά έχουν λάβει επίβλεψη ή καθοδήγηση σχετικά με τη χρήση της συσκευής με ασφαλή τρόπο και κατανοούν τους εμπλεκόμενους κινδύνους. Τα παιδιά δεν πρέπει να παίζουν με τη συσκευή. Ο καθαρισμός και η συντήρηση από το χρήστη δεν πρέπει να γίνεται από παιδιά χωρίς επίβλεψη.
- Το στεγνωτήριο προορίζεται μόνο για οικιακή χρήση σε εσωτερικό χώρο. Η εγγύηση θα καταστεί άκυρη σε περίπτωση επαγγελματικής χρήσης.
- Χρησιμοποιείτε αυτό το προϊόν μόνο για ρούχα με ετικέτα που υποδεικνύει ότι τα ρούχα είναι κατάλληλα για στέγνωμα σε στεγνωτήριο.
- Ο κατασκευαστής δεν αναλαμβάνει καμία ευθύνη για ζημιές από λανθασμένη χρήση ή μεταφορά.
- Μην επιτρέπτε σε καλύμματα δαπέδου να εμποδίζουν τα ανοίγματα αερισμού.
- Η εγκατάσταση και επισκευή του μηχανήματος πρέπει να γίνεται μόνο από εξουσιοδοτημένο αντιπρόσωπο σέρβις. Ο κατασκευαστής δεν μπορεί να θεωρηθεί υπεύθυνος για ζημιές από μη εξουσιοδοτημένες επισκευές.

**! ΠΡΟΕΙΔΟΠΟΙΗΣΗ:** Ποτέ μην ψεκάζετε ή χύνετε νερό πάνω στο στεγνωτήριο για να το πλύνετε! Υπάρχει κίνδυνος ηλεκτροπληξίας!

- Αφήνετε απόσταση τουλάχιστον 3 εκ. ανάμεσα στα πλευρικά και στο πίσω τοίχωμα του προϊόντος και πάνω από το προϊόν αν σκοπεύετε να τοποθετήσετε τη συσκευή κάτω από πάγκο εργασίας.

- Η συναρμολόγηση / αποσυναρμολόγηση, αν χρειαστεί εγκατάσταση κάτω από πάγκο, πρέπει να γίνει από εξουσιοδοτημένο αντιπρόσωπο σέρβις.
- Πριν την εγκατάσταση, ελέγξτε το προϊόν για ορατή ζημιά. Ποτέ μην εγκαταστήσετε ή χρησιμοποιήσετε ένα προϊόν που έχει υποστεί ζημιά.
- Κρατάτε τα κατοικίδια ζώα μακριά από το στεγνωτήριο.
- Μαλακτικά, ή παρόμοια προϊόντα, πρέπει να χρησιμοποιούνται σύμφωνα με τις οδηγίες των κατασκευαστών.
- Αφαιρείτε από τις τσέπες όλα τα αντικείμενα, όπως αναπτήρες και σπύρτα.
- Η συσκευή δεν πρέπει να εγκατασταθεί πίσω από πόρτα που κλειδώνει, συρόμενη πόρτα ή πόρτα με μεντεσέ σε πλευρά αντίθετη από του στεγνωτηρίου, αν αυτό εμποδίζει το πλήρες άνοιγμα της πόρτας της συσκευής.
- Κρατάτε μακριά παιδιά ηλικίας μικρότερης των 3 ετών εκτός αν βρίσκονται υπό συνεχή επίβλεψη.

# 1. ΟΔΗΓΙΕΣ ΑΣΦΑΛΕΙΑΣ

Αυτό το τμήμα περιέχει οδηγίες ασφαλείας που θα βοηθήσουν στην προστασία σας από κίνδυνο τραυματισμού ή υλικής ζημιάς. Η μη τήρηση αυτών των οδηγιών θα καταστήσει άκυρη κάθε εγγύηση.

## 1.1. Ασφάλεια χρήσης ηλεκτρικού ρεύματος

- Η συσκευή δεν πρέπει να τροφοδοτείται με ρεύμα από εξωτερική διάταξη μεταγωγής, όπως χρονοδιακόπτη, ή συνδεδεμένη σε κύκλωμα που κανονικά ενεργοποιείται και απενεργοποιείται από βοηθητική διάταξη.
- Μην αγγίζετε το φως ρευματοληψίας με υγρά χέρια. Πάντα να τραβάτε απευθείας το ίδιο το φως για να το αφαιρέσετε από την πρίζα, διαφορετικά θα υπάρχει κίνδυνος ηλεκτροπληξίας.
- Συνδέστε το στεγνωτήριο σε γειωμένη πρίζα που προστατεύεται από ασφάλεια. Αναθέστε την εγκατάσταση της σύνδεσης της γείωσης σε πιστοποιημένο ηλεκτρολόγο. Η εταιρεία μας δεν μπορεί να θεωρηθεί υπεύθυνη για ζημιές/απώλειες που προκαλούνται από χρήση του στεγνωτηρίου χωρίς σύνδεση γείωσης όπως απαιτείται από τους τοπικούς κανονισμούς.
- Η τάση και η επιτρεπόμενη προστασία με ασφάλεια αναφέρονται πάνω στην πινακίδα τύπου. **(Για την πινακίδα τύπου, βλέπε Επισκόπηση)**
- Οι τιμές τάσης και συχνότητας που υποδεικνύονται στην πινακίδα τύπου πρέπει να αντιστοιχούν στην τιμή τάσης και συχνότητας δικτύου ρεύματος της οικιακής σας εγκατάστασης.
- Αποσυνδέετε το στεγνωτήριο από την πρίζα όταν δεν χρησιμοποιείται για παρατεταμένη χρονική περίοδο και πριν την εγκατάσταση, τη συντήρηση, τον καθαρισμό και την επισκευή, διαφορετικά το στεγνωτήριο μπορεί να υποστεί ζημιά.
- Η πρίζα όπου συνδέεται το φως πρέπει μετά την εγκατάσταση να είναι πάντα ελεύθερα προσβάσιμη.

 Ένα καλώδιο ρεύματος/φως που έχει υποστεί ζημιά μπορεί να

προκαλέσει φωτιά ή ηλεκτροπληξία. Αν υποστεί ζημιά πρέπει να αντικατασταθεί και αυτό πρέπει να γίνει μόνο από εξειδικευμένο προσωπικό.

 Για να αποφύγετε τον κίνδυνο φωτιάς ή ηλεκτροπληξίας, μη χρησιμοποιείτε καλώδια επέκτασης, πολύπριζα ή προσαρμογείς για να συνδέσετε το στεγνωτήριο στο δίκτυο ρεύματος.

## 1.2. Ασφάλεια των παιδιών

- Αυτή η συσκευή δεν προορίζεται για χρήση από άτομα (περιλαμβανομένων παιδιών) με μειωμένες σωματικές, αισθητηριακές ή διανοητικές ικανότητες, ή από άτομα με έλλειψη εμπειρίας και γνώσης, εκτός αν τα άτομα αυτά έχουν δεχθεί επίβλεψη ή οδηγίες σχετικά με τη χρήση της συσκευής από άτομο υπεύθυνο για την ασφάλειά τους.
- Η συσκευή επιτρέπεται να χρησιμοποιείται από παιδιά 8 ετών άνω και από άτομα με μειωμένες σωματικές, αισθητηριακές ή διανοητικές ικανότητες, ή από άτομα με έλλειψη εμπειρίας και γνώσης, αν τα άτομα αυτά έχουν λάβει επίβλεψη ή καθοδήγηση σχετικά με τη χρήση της συσκευής με ασφαλή τρόπο και κατανοούν τους εμπλεκόμενους κινδύνους. Τα παιδιά δεν πρέπει να παίζουν με τη συσκευή. Ο καθαρισμός και η συντήρηση από το χρήστη δεν πρέπει να γίνεται από παιδιά χωρίς επίβλεψη.
- Μην αφήνετε παιδιά κοντά στη συσκευή χωρίς επιτήρηση.
- Τα παιδιά μπορούν να κλειδωθούν μέσα στη συσκευή με αποτέλεσμα να κινδυνέψουν να πεθάνουν.
- Μην επιτρέπετε σε παιδιά να αγγίζουν τη γυάλινη πόρτα κατά τη λειτουργία. Η επιφάνεια θερμαίνεται υπερβολικά και μπορεί να προκαλέσει βλάβες στο δέρμα.
- Κρατάτε τα υλικά συσκευασίας μακριά από παιδιά.
- Μπορεί να προκύψει δηλητηρίαση και ερεθισμός σε περίπτωση κατανάλωσης απορρυπαντικού και καθαριστικών ή σε περίπτωση επαφής αυτών των υλικών με το δέρμα και τα μάτια.
- Κρατάτε τα καθαριστικά μακριά από παιδιά. Τα ηλεκτρικά προϊόντα είναι επικίνδυνα για παιδιά.



- Κρατάτε τα παιδιά μακριά από το προϊόν όταν αυτό είναι σε λειτουργία.
- Για να εμποδίσετε παιδιά να διακόψουν τον κύκλο λειτουργίας του στεγνωτηρίου, μπορείτε να χρησιμοποιήσετε το κλείδωμα προστασίας για να αποφύγετε αλλαγές στο εκτελούμενο πρόγραμμα.
- Μην επιτρέπετε σε παιδιά να καθίσουν/σκαρφαλώσουν πάνω στο προϊόν ή να μπουν μέσα σε αυτό.

### 1.3. Ασφάλεια του προϊόντος

 **Λόγω του κινδύνου φωτιάς, τα ακόλουθα είδη ρουχισμού και προϊόντα δεν πρέπει ΠΟΤΕ να στεγνώνονται μέσα στο στεγνωτήριο:**

- Μη στεγνώνετε στο στεγνωτήριο είδη που δεν έχουν πλυθεί.
- Είδη που έχουν λερωθεί με ουσίες όπως λάδι μαγειρέματος, ασετόν, αλκοόλ, βενζίνη, πετρέλαιο, καθαριστικά λεκέδων, νέφτι, κεριά και υλικά αφαίρεσης κεριών θα πρέπει να πλένονται σε ζεστό νερό με πρόσθετη ποσότητα απορρυπαντικού πριν τα στεγνώσετε στο στεγνωτήριο.
- Καθαρισμός ρούχων και χαλιών που έχουν κατάλοιπα από εύφλεκτα καθαριστικά ή ασετόν, βενζίνη, πετρέλαιο, καθαριστικά λεκέδων, νέφτι, κεριά, υλικά αφαίρεσης κεριών ή χημικά.
- Ρούχα που έχουν κατάλοιπα από λακ μαλλιών, αφαιρετικό βαφής νυχιών και παρόμοιες ουσίες.
- Ρούχα στα οποία έχουν χρησιμοποιηθεί βιομηχανικά χημικά για καθαρισμό (όπως χημικό καθαρισμό).
- Ρούχα που έχουν οποιοδήποτε είδος μέρους ή αξεσουάρ από αφρώδες υλικό, σπόγγο, ελαστικό ή παρόμοια υλικά. Αυτά περιλαμβάνουν σπόγγο από αφρώδες λατέξ, σκουφάκια μαλλιών, αδιάβροχα υφάσματα, ρούχα με λάστιχο και μαξιλάρια με αφρό.
- Είδη με γέμισμα και είδη που έχουν υποστεί ζημιά (μαξιλάρια και μπουφάν). Ο αφρός που εξέρχεται από αυτά τα είδη μπορεί να αναφλεγεί κατά τη διαδικασία στεγνώματος.

- Η χρήση του στεγνωτηρίου σε περιβάλλον που περιέχει αλεύρι ή σκόνη άνθρακα μπορεί να προκαλέσει έκρηξη.

**⚠ ΠΡΟΣΟΧΗ:** Εσώρουχα που περιέχουν μεταλλικές ενισχύσεις δεν πρέπει να τοποθετούνται μέσα στο στεγνωτήριο. Το στεγνωτήριο μπορεί να υποστεί ζημιά αν οι μεταλλικές ενισχύσεις αποσπαστούν και σπάσουν κατά το στέγνωμα.

#### 1.4. Σωστή χρήση

**⚠ ΠΡΟΣΟΧΗ:** Ποτέ μη σταματήσετε ένα στεγνωτήριο πριν ολοκληρωθεί ο κύκλος στεγνώματος εκτός αν αφαιρέσετε γρήγορα όλα τα είδη και τα απλώσετε έτσι ώστε να διασκορπιστεί η θερμότητα.

**⚠ ΠΡΟΣΟΧΗ:** Βεβαιωθείτε ότι δεν θα εισέλθουν κατοικίδια μέσα στο στεγνωτήριο. Ελέγχετε το εσωτερικό του στεγνωτηρίου πριν το χρησιμοποιήσετε.

**⚠ ΠΡΟΣΟΧΗ:** Μπορεί να προκύψει υπερθέρμανση των ρούχων μέσα στο στεγνωτήριο αν ακυρώσετε το πρόγραμμα ή σε περίπτωση διακοπής ρεύματος κατά τη λειτουργία του στεγνωτηρίου. Αυτή η συγκέντρωση θερμότητας μπορεί να προκαλέσει αυτανάφλεξη και για το λόγο αυτόν πάντα να ενεργοποιείτε το πρόγραμμα Φρεσκάρισμα για να κρυώσουν τα ρούχα ή να αφαιρείτε γρήγορα όλα τα ρούχα από το στεγνωτήριο για να τα κρεμάσετε και να διασκορπιστεί η θερμότητα.

- Χρησιμοποιείτε το στεγνωτήριο μόνο για οικιακό στέγνωμα ρούχων και μόνο για να στεγνώνετε υφάσματα με ετικέτα που υποδηλώνει ότι είναι κατάλληλα για στέγνωμα σε στεγνωτήριο. Όλες οι άλλες χρήσεις είναι εκτός της έκτασης της προβλεπόμενης χρήσης και απαγορεύονται.
- Η εγγύηση θα καταστεί άκυρη σε περίπτωση οποιασδήποτε επαγγελματικής χρήσης.
- Αυτή η συσκευή έχει σχεδιαστεί για χρήση μόνο σε οικιακό περιβάλλον, και θα πρέπει να εγκατασταθεί σε μια ίσια και σταθερή επιφάνεια.

- Μη στηρίζετε στην πόρτα του στεγνωτηρίου και μην κάθεστε πάνω της. Το στεγνωτήριο μπορεί να ανατραπεί.
- Για να διατηρηθεί θερμοκρασία που δεν θα προξενήσει ζημιά στα ρούχα (π.χ. για να αποφευχθεί ανάφλεξη των ρούχων), ξεκινά μια διαδικασία ψύξης μετά τη διαδικασία θέρμανσης. Μετά από αυτήν, το πρόγραμμα τελειώνει. Στο τέλος του προγράμματος, να αφαιρείτε αμέσως τα ρούχα.

 **ΠΡΟΣΟΧΗ:** Ποτέ μη χρησιμοποιήσετε το στεγνωτήριο χωρίς φίλτρο χνουδιού ή με φίλτρο χνουδιού που έχει υποστεί ζημιά.

- Τα φίλτρα χνουδιού πρέπει να καθαρίζονται μετά από κάθε χρήση όπως υποδεικνύεται στο τμήμα **Καθαρισμός του φίλτρου χνουδιού**.
- Τα φίλτρα χνουδιού πρέπει να στεγνώνονται μετά από υγρό καθαρισμό. Τα υγρά φίλτρα μπορεί να προκαλέσουν δυσλειτουργία κατά τη διαδικασία στεγνώματος.
- Δεν πρέπει να επιτρέπεται συσσώρευση χνουδιού γύρω από το στεγνωτήριο (δεν έχει εφαρμογή σε συσκευές που έχουν σχεδιαστεί για εξαγωγή αέρα στο εξωτερικό του κτιρίου)

 **ΣΗΜΑΝΤΙΚΟ:** Ο κενός χώρος ανάμεσα στο στεγνωτήριο και στο δάπεδο δεν πρέπει να μειώνεται με αντικείμενα όπως χαλιά, ξύλα ή τάβλες, διαφορετικά δεν μπορεί να εξασφαλιστεί επαρκής εισαγωγή αέρα για τη συσκευή.

- Η μέγιστη ικανότητα φορτίου είναι 9 κιλά (ξηρά ρούχα).
- Μην εγκαταστήσετε το στεγνωτήριο σε χώρο όπου υπάρχει κίνδυνος παγετού. Ο θερμοκρασίες κάτω του μηδενός επηρεάζουν αρνητικά την απόδοση του στεγνωτηρίου. Αν παγώσει συμπύκνωμα νερού μέσα στην αντλία και σε εύκαμπτο σωλήνα μπορεί να προκαλέσει ζημιά.

## 1.5. Εγκατάσταση πάνω από πλυντήριο ρούχων

 **ΠΡΟΣΟΧΗ:** Δεν επιτρέπεται να τοποθετηθεί πλυντήριο πάνω στο στεγνωτήριο. Τηρείτε τις παρακάτω προειδοποιήσεις όταν εγκαθιστάτε το στεγνωτήριο πάνω σε πλυντήριο.

**⚠️ ΠΡΟΣΟΧΗ:** Το στεγνωτήριο μπορεί να τοποθετηθεί μόνο σε πλυντήριο που έχει τουλάχιστον ίδια ή μεγαλύτερη ικανότητα φορτίου.

- Για να χρησιμοποιήσετε το στεγνωτήριο πάνω στο πλυντήριο, πρέπει να χρησιμοποιήσετε ένα εξάρτημα στερέωσης ανάμεσα στις δύο συσκευές. Το εξάρτημα στερέωσης πρέπει να συνδεθεί από Εξουσιοδοτημένο πάροχο σέρβις.
- Όταν τοποθετηθεί το στεγνωτήριο πάνω στο πλυντήριο, το συνολικό βάρος των συσκευών μπορεί να φθάσει σχεδόν τα 150 κιλά (με φορτίο). Τοποθετήστε τις συσκευές πάνω σε ένα σταθερό δάπεδο που έχει επαρκή φέρουσα ικανότητα φορτίου!

Πίνακας κατάλληλης εγκατάστασης για πλυντήριο και στεγνωτήριο					
Στεγνωτήριο (Βάθος)	Πλυντήριο ρούχων				
	37-41 εκ.	42-45 εκ.	46-49 εκ.	50-56 εκ.	57-63 εκ.
52,5 εκ.	X	✓	✓	✓	✓
56 εκ.	X	X	✓	✓	✓
61 εκ.	X	X	X	✓	✓
64 εκ.	X	X	X	X	✓

(Σχετικά με στοιχεία βάθους, βλ. 7. Τεχνικά Χαρακτηριστικά)

Για να τοποθετήσετε το στεγνωτήριο πάνω στο πλυντήριο ρούχων, απαιτείται ένα ειδικό κιτ στοίβαξης ως προαιρετικό αξεσουάρ. Για να το αποκτήσετε επικοινωνήστε με την εξυπηρέτηση πελατών. Οι οδηγίες συναρμολόγησης παρέχονται μαζί με το κιτ στοίβαξης.

### Δήλωση συμμόρφωσης CE

Δηλώνουμε ότι τα προϊόντα μας πληρούν τις εφαρμοσίμες Ευρωπαϊκές Οδηγίες, Αποφάσεις και Κανονισμούς και τις απαιτήσεις που περιέχονται στα πρότυπα στα οποία γίνεται αναφορά. Μπορείτε να βρείτε την αναλυτική δήλωση συμμόρφωσης στον ιστότοπο της εταιρίας [www.morris.gr](http://www.morris.gr)

### Απόρριψη του παλιού προϊόντος

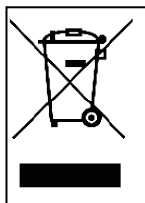

Το παρόν προϊόν συμμορφώνεται με την Οδηγία της ΕΕ περί Αποβλήτων Ηλεκτρικού και Ηλεκτρονικού Εξοπλισμού (ΑΗΗΕ) (2012/19/ΕΕ). Το προϊόν αυτό φέρει σύμβολο ταξινόμησης για απόβλητα ηλεκτρικού και ηλεκτρονικού εξοπλισμού (ΑΗΗΕ).

Αυτό το σύμβολο που υπάρχει πάνω στο προϊόν ή στην ετικέτα πληροφοριών υποδεικνύει ότι αυτό το προϊόν δεν πρέπει απορρίπτεται μαζί με άλλα οικιακά απορρίμματα στο τέλος της ωφέλιμης ζωής τους. Για να αποτρέψετε ενδεχόμενες βλάβες στο περιβάλλον και στην ανθρώπινη υγεία από την ανεξέλεγκτη απόρριψη αποβλήτων, σας παρακαλούμε να διαχωρίσετε αυτό το προϊόν από άλλους τύπους αποβλήτων και για να συνεισφέρετε στη

βιώσιμη επαναχρησιμοποίηση των υλικών πόρων, βεβαιωθείτε ότι θα ανακυκλωθεί με υπεύθυνο τρόπο. Επικοινωνήστε με το τοπικό σας κατάστημα ή τις τοπικές αρχές για να λάβετε πληροφορίες σχετικά με το πώς και πού μπορείτε να παραδώσετε το προϊόν για περιβαλλοντικά ασφαλή ανακύκλωση. Αυτό το προϊόν δεν μπορεί να παραδοθεί για ανακύκλωση μαζί με άλλα επαγγελματικά απόβλητα.

## 2. ΕΓΚΑΤΑΣΤΑΣΗ

- Πριν επικοινωνήσετε με τον τοπικό σας Εξουσιοδοτημένο πάροχο σέρβις για την εγκατάσταση του στεγνωτηρίου, ελέγξτε τις πληροφορίες στο εγχειρίδιο χρήσης για να βεβαιωθείτε ότι είναι κατάλληλη η ηλεκτρική εγκατάσταση και η αποχέτευση νερού. Αν δεν είναι, καλέστε έναν εξειδικευμένο ηλεκτρολόγο και έναν υδραυλικό για να πραγματοποιήσουν τις απαραίτητες εργασίες προσαρμογής.
- Αποτελεί ευθύνη του πελάτη να προετοιμάσει τη θέση εγκατάστασης του στεγνωτηρίου, καθώς και την εγκατάσταση ηλεκτρικού ρεύματος και αποχέτευσης. Πριν την εγκατάσταση, ελέγξτε το στεγνωτήριο για ζημιές. Αν έχει υποστεί ζημιά, μην το εγκαταστήσετε. Τα προϊόντα που έχουν υποστεί ζημιά, μπορεί να θέσουν σε κίνδυνο την υγεία σας.
- Εγκαταστήστε το στεγνωτήριο σε σταθερή και επίπεδη επιφάνεια.
- Η χρήση του στεγνωτηρίου πρέπει να γίνεται σε περιβάλλον χωρίς σκόνη με καλό εξαερισμό.
- Ο κενός χώρος ανάμεσα στο στεγνωτήριο και στο δάπεδο **δεν πρέπει** να μειώνεται με αντικείμενα όπως χαλιά, ξύλα ή ταϊνιά.
- **Μη φράζετε τις γρίλιες αερισμού** που βρίσκονται στη βάση του στεγνωτηρίου.
- Η συσκευή δεν πρέπει να εγκατασταθεί πίσω από πόρτα που κλειδώνει, συρόμενη πόρτα ή πόρτα με μεντεσέ σε πλευρά αντίθετη από του στεγνωτηρίου, με τρόπο που να εμποδίζεται το πλήρες άνοιγμα της πόρτας του στεγνωτηρίου.
- Αφού εγκατασταθεί το στεγνωτήριο, οι συνδέσεις πρέπει να παραμείνουν σταθερές. Όταν εγκαθιστάτε το στεγνωτήριο, βεβαιωθείτε ότι η πίσω επιφάνεια δεν έρχεται σε επαφή με οτιδήποτε (π.χ. βρύση, πρίζα).
- Η θερμοκρασία λειτουργίας του στεγνωτηρίου είναι +5°C έως +35°C. Αν χρησιμοποιηθεί εκτός αυτού του εύρους θερμοκρασιών, η απόδοση του στεγνωτηρίου θα επηρεαστεί αρνητικά και το προϊόν θα υποστεί ζημιά.
- Προσέχετε όταν μεταφέρετε το προϊόν, γιατί είναι βαρύ. Φοράτε πάντα γάντια ασφαλείας.
- Πάντα να εγκαθιστάτε το προϊόν μπροστά από έναν τοίχο.
- Η πίσω επιφάνεια του προϊόντος πρέπει να γειννιάζει με τον τοίχο.
- Αφού το προϊόν τοποθετηθεί σε σταθερή επιφάνεια, χρησιμοποιήστε ένα αλφάδι για να ελέγξετε αν είναι πλήρως σταθερό. Αν δεν είναι, ρυθμίστε τα πόδια μέχρι να σταθεροποιηθεί. Επαναλαμβάνετε τη διαδικασία κάθε φορά που αλλάζετε θέση στο προϊόν.

- Μην τοποθετήσετε το στεγνωτήριο πάνω στο καλώδιο ρεύματος.

### 2.1. Σύνδεση σε αποχέτευση νερού (με προαιρετικό εύκαμπτο σωλήνα αποστράγγισης)

Σε προϊόντα με μονάδα συμπυκνωτή, συσσωρεύεται νερό μέσα στο δοχείο νερού κατά τη διάρκεια του κύκλου στεγνώματος. Πρέπει να αδειάζετε **μετά από κάθε κύκλο στεγνώματος** το νερό που συσσωρεύεται. Αντί να αδειάζετε περιοδικά το δοχείο νερού, μπορείτε επίσης να χρησιμοποιήσετε τον εύκαμπτο σωλήνα αποστράγγισης νερού που παρέχεται μαζί με το προϊόν, για να αποστραγγίζετε το νερό απευθείας εκτός του προϊόντος.

#### 2.1.1. Σύνδεση του σωλήνα αποστράγγισης νερού

1. Τραβήξτε και βγάλτε έξω το άκρο του εύκαμπτου σωλήνα στην πίσω πλευρά του στεγνωτηρίου. Μη χρησιμοποιήσετε κανενός είδους εργαλείο για να βγάλετε έξω τον εύκαμπτο σωλήνα.
2. Τοποθετήστε το ένα άκρο του σωλήνα αποστράγγισης νερού, ο οποίος παρέχεται με το προϊόν, στην υποδοχή από την οποία αφαιρέσατε τον εύκαμπτο σωλήνα.
3. Στερεώστε το άλλο άκρο του εύκαμπτου σωλήνα αποστράγγισης απευθείας σε αποχέτευση νερού ή σε νεροχύτη.

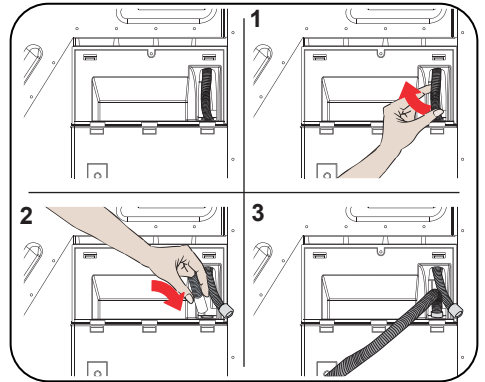

**⚠ ΠΡΟΣΟΧΗ:** Ο εύκαμπτος σωλήνας πρέπει να συνδεθεί με τρόπο ώστε να μην μπορεί να αλλάξει θέση. Αν ο εύκαμπτος σωλήνας φύγει από τη θέση του κατά την αποστράγγιση νερού, υπάρχει κίνδυνος πλημμύρας στο σπίτι σας.

 **ΣΗΜΑΝΤΙΚΟ:** Ο εύκαμπτος σωλήνας αποστράγγισης πρέπει να εγκατασταθεί σε μέγιστο ύψος 80 εκ.

 **ΣΗΜΑΝΤΙΚΟ:** Ανάμεσα στην έξοδο του εύκαμπτου σωλήνα και στο προϊόν δεν πρέπει ο σωλήνας να έχει καμφθεί, διπλωθεί ή συμπιεστεί.

## 2.2. Ρύθμιση των ποδιών

- Για να λειτουργεί το στεγνωτήριο με λιγότερο θόρυβο και κραδασμούς, πρέπει να είναι σταθερό και να έχει οριζοντιωθεί πάνω στα πόδια του. Ρυθμίστε τα πόδια για να βεβαιωθείτε ότι το προϊόν είναι οριζοντιωμένο.
- Περιστρέψτε τα πόδια προς τα δεξιά και προς τα αριστερά έως ότου το στεγνωτήριο είναι οριζόντιο και σταθερό.

 **ΣΗΜΑΝΤΙΚΟ:** Σε καμία περίπτωση μην αφαιρέσετε τα ρυθμιζόμενα πόδια.

## 2.3. Ηλεκτρική σύνδεση

 **ΠΡΟΣΟΧΗ:** Υπάρχει κίνδυνος φωτιάς και ηλεκτροπληξίας.

- Το στεγνωτήριό σας έχει ρυθμιστεί για λειτουργία με ρεύμα 220-240 V και 50 Hz.
- Το καλώδιο ρεύματος του στεγνωτηρίου είναι εξοπλισμένο με ένα ειδικό φως. Αυτό το φως πρέπει να συνδεθεί σε γειωμένη πρίζα που προστατεύεται από ασφάλεια 16 A όπως υποδεικνύεται στην πινακίδα τύπου. Η ονομαστική τιμή έντασης ρεύματος της ασφάλειας γραμμής ρεύματος που είναι συνδεδεμένη αυτή η πρίζα πρέπει επίσης να είναι 16 A. Συμβουλευτείτε έναν εξειδικευμένο ηλεκτρολόγο αν δεν έχετε τέτοια πρίζα ή ασφάλεια.
- Η εταιρεία μας δεν μπορεί να θεωρηθεί υπεύθυνη για ζημιές από χρήση χωρίς γείωση.

 **ΣΗΜΑΝΤΙΚΟ:** Η χρήση της συσκευής σας με χαμηλές τιμές τάσης θα συντομεύσει την ωφέλιμη διάρκεια ζωής και θα μειώσει την απόδοση της συσκευής σας.

## 2.4. Εγκατάσταση κάτω από πάγκο

- Αφήνετε απόσταση τουλάχιστον 3 εκ. ανάμεσα στα πλευρικά και στο πίσω τοίχωμα του προϊόντος και την κάτω πλευρά του πάγκου, όταν εγκαθιστάτε το προϊόν κάτω από πάγκο.
- Η συναρμολόγηση / αποσυναρμολόγηση κάτω από πάγκο, αν χρειαστεί, πρέπει να γίνει από εξουσιοδοτημένο σέρβις.

### 3. ΕΠΙΣΚΟΠΗΣΗ

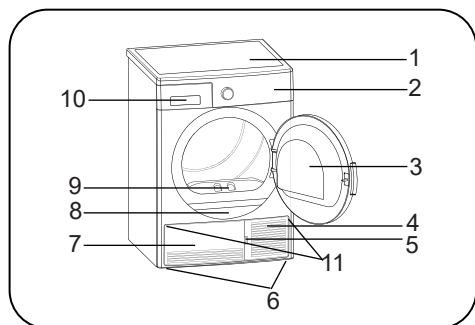

















1. Πάνω επιφάνεια
2. Πίνακας ελέγχου
3. Πόρτα φόρτωσης
4. Άνοιγμα βάσης
5. Βάση
6. Ρυθμιζόμενα πόδια
7. Κάλυμμα βάσης
8. Πινακίδα τύπου
9. Φίλτρο χνουδιού
10. Κάλυμμα συρταριού
11. Γρίλιες αερισμού

## 4. ΠΡΟΕΤΟΙΜΑΣΙΑ ΤΩΝ ΡΟΥΧΩΝ

### 4.1. Ταξινόμηση των ρούχων για στέγνωμα

Ακολουθήστε τις οδηγίες στις ετικέτες των ρούχων που θέλετε να στεγνώσετε. Στεγνώνετε μόνο είδη που φέρουν δήλωση/σύμβολο που υποδεικνύει ότι "μπορούν να στεγνωθούν σε στεγνωτήριο".

- Μη χρησιμοποιείτε το προϊόν με ποσότητες φορτίου και τύπους ρούχων άλλους από αυτούς που αναφέρονται στο τμήμα 4.3. Ικανότητα φορτίου.

 Κατάλληλο για στέγνωμα σε στεγνωτήριο	 Δεν χρειάζεται σιδέρωμα	 Στέγνωμα με ευαισθητά/ευπαθή	 Ακατάλληλο για στέγνωμα σε στεγνωτήριο
 Όχι στέγνωμα	 Όχι στεγνό καθάρισμα	 Σε οποιαδήποτε θερμοκρασία	 Σε υψηλές θερμοκρασίες
 Σε μέτριες θερμοκρασίες	 Σε χαμηλές θερμοκρασίες	 Χωρίς θέρμανση	 Στέγνωμα με άπλωμα κατακόρυφα
 Στέγνωμα με άπλωμα οριζόντια	 Απλώστε το υγρό για να στεγνώσει	 Απλώστε το οριζόντια σε σκιά για να στεγνώσει	 Κατάλληλο για στεγνό καθάρισμα

Μη στεγνώνετε μαζί στο στεγνωτήριο υφάσματα λεπτά, πολλαπλών στρώσεων ή μεγάλο πάχους, επειδή στεγνώνουν σε διαφορετικά επίπεδα. Για το λόγο αυτό, στεγνώνετε μαζί ρούχα που έχουν ίδια δομή και τύπο υφάσματος. Με αυτό τον τρόπο μπορείτε να επιτύχετε ομοιόμορφο αποτέλεσμα στεγνώματος. Αν πιστεύετε ότι τα ρούχα είναι ακόμα υγρά, μπορείτε να επιλέξετε ένα πρόγραμμα βάσει χρόνου, για πρόσθετο στέγνωμα.

Παρακαλούμε να στεγνώνετε ξεχωριστά τα μεγάλα είδη (όπως παπλώματα) και τα μικρά είδη για να μην καταλήξετε με υγρά ρούχα.



**ΣΗΜΑΝΤΙΚΟ:** Ευπαθή υφάσματα, κεντημένα υφάσματα, μάλλινα/μεταξωτά υφάσματα, ρούχα από ευπαθή και ακριβά υφάσματα, αεροστεγή ρούχα και κουρτίνες από τούλι δεν είναι κατάλληλα για στεγνώμα στο στεγνωτήριο.

## 4.2. Προετοιμασία των ρούχων για στεγνώμα

### **Κίνδυνος έκρηξης και φωτιάς!**

Αφαιρείτε από τις τσέπες όλα τα αντικείμενα, όπως αναπτήρες και σπύρα.

**ΠΡΟΣΟΧΗ:** Μπορεί να υποστούν ζημιά το τύμπανο του στεγνωτηρίου και τα υφάσματα.

- Τα ρούχα μπορεί να έχουν μπερδευτεί κατά τη διαδικασία πλυσίματος. Διαχωρίστε τα μεταξύ τους πριν τα τοποθετήσετε μέσα στο στεγνωτήριο.
- Αφαιρέστε όλα τα αντικείμενα από τις τσέπες των ρούχων και εφαρμόστε τα εξής:
- Δέστε υφασμάτινες ζώνες, κορδόνια από ποδιές κλπ. μεταξύ τους ή χρησιμοποιήστε σάκο πλυσίματος.
- Κλείστε τα φερμουάρ, τις κόππισες και τα εξαρτήματα σύνδεσης, κουμπώστε τα κουμπιά των καλυμμάτων.
- Για να επιτύχετε τα καλύτερα αποτελέσματα στεγνώματος, ταξινομήστε τα ρούχα σύμφωνα με τον τύπο του υφάσματος και το πρόγραμμα στεγνώματος.
- Αφαιρέστε από τα ρούχα κλιπ και παρόμοια μεταλλικά εξαρτήματα.
- Υφαντά είδη όπως φανελάκια και πλεκτά είδη **γενικά συρρικνώνονται στο πρώτο στεγνώμα**. Χρησιμοποιήστε ένα προστατευτικό πρόγραμμα.
- **Μη στεγνώνετε υπερβολικά τα συνθετικά υφάσματα. Αυτό θα προκαλέσει ζάρες.**
- Όταν πλένετε ρούχα που πρόκειται να στεγνώσετε στο στεγνωτήριο, ρυθμίστε την ποσότητα μαλακτικού σύμφωνα με τα δεδομένα από τον κατασκευαστή του πλυντηρίου ρούχων.

## 4.3. Ικανότητα φορτίου

Ακολουθήστε τις οδηγίες στον "Πίνακα επιλογής προγράμματος και καταναλώσεων". (Βλ.: 5.2 Πίνακας επιλογής προγράμματος και καταναλώσεων). Μην τοποθετείτε μέσα στο προϊόν περισσότερα ρούχα από τις τιμές χωρητικότητας που αναφέρονται στον πίνακα.



**ΣΗΜΑΝΤΙΚΟ:** Δεν συνιστάται να τοποθετείτε μέσα στο στεγνωτήριο περισσότερα ρούχα από την ποσότητα που δείχνει η εικόνα. Όταν υπερφορτωθεί το στεγνωτήριο, η απόδοση στεγνώματος θα μειωθεί και μπορεί να υποστεί ζημιά το στεγνωτήριο και τα ρούχα.

Ρούχα	Βάρος ξηρού φορτίου (γραμμάρια)
Σεντόνι (διπλό)	725
Μαξιλαροθήκη	240
Πετσέτα μπάνιου	700
Πετσέτα χεριών	225
Πουκάμισο	190
Βαμβακερό πουκάμισο	200
Τζιν	650
Παντελόνι υφασμάτινο - καπαρντίνα	400
Φανελάκι	120

## 5. ΧΡΗΣΗ ΤΟΥ ΣΤΕΓΝΩΤΗΡΙΟΥ

### 5.1. Πίνακας ελέγχου

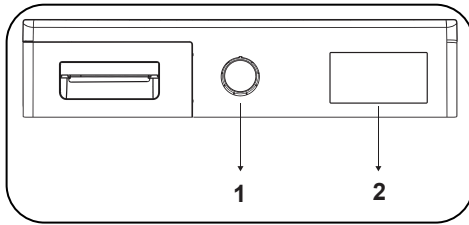

1. Περιστροφικό κουμπί επιλογής προγράμματος

2. Ηλεκτρονική μονάδα ενδείξεων και Πρόσθετες λειτουργίες

#### 5.1.1. Περιστροφικό κουμπί επιλογής προγράμματος

Χρησιμοποιήστε το περιστροφικό κουμπί επιλογής προγράμματος για να επιλέξετε το επιθυμητό πρόγραμμα στεγνώματος

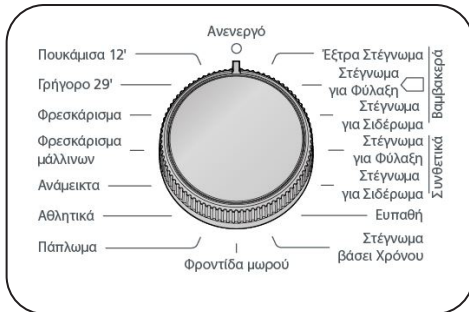

### 5.1.2. Ηλεκτρονική μονάδα ενδείξεων και Πρόσθετες λειτουργίες

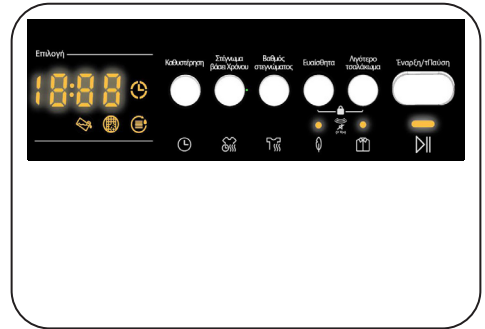

#### Σύμβολα ενδείξεων:

Προειδοποιητική ένδειξη δοχείου νερού	
Προειδοποιητική ένδειξη καθαρισμού φίλτρου χνουδιού	
Προειδοποιητική ένδειξη καθαρισμού συμπυκνωτή	

## 5.2. Πίνακας επιλογής προγράμματος και καταναλώσεων

Πατήστε το κουμπί Έναρξης/Παύσης για να ξεκινήσετε το πρόγραμμα. Θα ανάψει η LED Έναρξης/Παύσης που δείχνει ότι το πρόγραμμα έχει ξεκινήσει και θα ανάψει η LED Στεγνώματος.

Πρόγραμμα	Φορτίο (κιλά)	Ταχύτητα στυψίματος πλυντηρίου	Υπολειπόμενη υγρασία, κατά προσέγγιση	Διάρκεια (λεπτά)
Βαμβακερά Πολύ στεγνά	9	1000	60%	155
Βαμβακερά Στεγνά για φύλαξη	9	1000	60%	149
Βαμβακερά Στεγνά για σίδερο	9	1000	60%	126
Συνθετικά Στεγνά για φύλαξη	4,5	800	40%	56
Συνθετικά Στεγνά για σίδερο	4,5	800	40%	49
Ευπαθή	2	600	50%	39
Στέγνωμα βάσει χρόνου	-	-	-	
Φροντίδα μωρού	3	1000	60%	60
παπλώματα	2,5	800	60%	180
Αθλητικά	4	800	40%	55
Ανάμικτα	4	1000	60%	75
Φρεσκάρισμα μάλλινων	-	-	-	5
Φρεσκάρισμα	-	-	-	10
Εξπρές 29'	2	1200	50%	29
Πουκάμισα 12'	0.5	1200	50%	12

Τιμές κατανάλωσης ενέργειας				
Πρόγραμμα	Φορτίο (κιλά)	Ταχύτητα στυψίματος πλυντηρίου	Υπολειπόμενη υγρασία, κατά προσέγγιση	Τιμές κατανάλωσης ενέργειας (kWh)
Βαμβακερά Στεγνά για φύλαξη	9	1000	60%	5,25
Βαμβακερά Στεγνά για σίδερο	9	1000	60%	4,42
Συνθετικά Στεγνά για φύλαξη	4,5	800	40%	1,92
Κατανάλωση ηλεκτρικής ενέργειας σε "θέση εκτός λειτουργίας" P <sub>0</sub> (W)				0,5
Κατανάλωση ηλεκτρικής ενέργειας σε "λειτουργία αναμονής" P <sub>L</sub> (W)				1,0

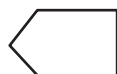

Το πρόγραμμα Βαμβακερά Στεγνά για φύλαξη είναι το τυπικό πρόγραμμα στεγνώματος που μπορεί να χρησιμοποιηθεί με πλήρες ή μισό φορτίο και για το οποίο δίνονται πληροφορίες στην ετικέτα και στο δελτίο προϊόντος. Αυτό το πρόγραμμα είναι το πιο ενεργειακά αποδοτικό πρόγραμμα για στέγνωμα κανονικών υγρών βαμβακερών ρούχων.

\*Τυπικό πρόγραμμα ενεργειακής σήμανσης (EN 61121:2013)

Όλες οι τιμές στον πίνακα προσδιορίστηκαν σύμφωνα με το πρότυπο EN 61121:2013. Οι τιμές κατανάλωσης μπορεί να διαφέρουν από τις τιμές στον πίνακα, ανάλογα με τον τύπο του υφάσματος, την ταχύτητα στυψίματος, τις συνθήκες του περιβάλλοντος και τις τιμές τάσης.

## 5.2.1. Βοηθητικές λειτουργίες

Παρακάτω βλέπετε τον πίνακα που συνοψίζει τις λειτουργίες τις οποίες μπορείτε να επιλέξετε στα προγράμματα.

Επιλογή	Περιγραφή
Αντιρυτιδική	Αν επιλέξετε την επιλογή «Anti-Crease» και δεν ανοίξετε την πόρτα του στεγνωτηρίου στο τέλος του προγράμματος, η 1ωρης φάση κατά της πτύχωσης θα επεκταθεί σε 2 ώρες. Αφού επιλέξετε την επιλογή Anti Crisse, θα ακούσετε μια ηχητική προειδοποίηση. Μπορείτε να πατήσετε ξανά το ίδιο κουμπί για να ακυρώσετε την επιλογή. Εάν ανοίξετε την πόρτα ή πατήσετε το πλήκτρο Έναρξη / Παύση ενώ το βήμα κατά της πτύχωσης βρίσκεται σε εξέλιξη, αυτό το βήμα θα ακυρωθεί.
Επίπεδο στεγνώματος	Το επίπεδο υγρασίας που επιτυγχάνεται μετά το στέγνωμα μπορεί να αυξηθεί κατά 3 επίπεδα. Με αυτό τον τρόπο μπορεί να επιλεγεί το επίπεδο του απαιτούμενου βαθμού στεγνώματος. Τα επίπεδα που μπορούν να επιλεγούν εκτός από την κανονική ρύθμιση: 1, 2, 3. Μετά την επιλογή, θα ανάψει η LED του σχετικού επιπέδου στεγνώματος.
Στέγνωμα ευπαθών	Τα ευπαθή υφάσματα στεγνώνονται σε χαμηλότερη θερμοκρασία και περισσότερο χρόνο
Καθυστερημένη έναρξη	Μπορείτε να καθυστερήσετε το χρόνο έναρξης του προγράμματος επιλέγοντας τιμή 1 ώρα έως 23 ωρών. Μπορείτε να ενεργοποιήσετε τον επιθυμητό χρόνο καθυστέρησης πατώντας το κουμπί Έναρξης/Παύσης. Όταν λήξει ο χρόνος, το επιλεγμένο πρόγραμμα θα ξεκινήσει αυτόματα. Κατά τη διάρκεια του χρόνου καθυστέρησης, μπορούν να ενεργοποιηθούν/απενεργοποιηθούν επιλογές συμβατές με το πρόγραμμα. Με παρατεταμένο πάτημα του κουμπιού Καθυστερημένη έναρξη, ο χρόνος καθυστέρησης αλλάζει συνεχώς.
Ακύρωση Βομβητή	Το στεγνωτήριο παράγει μια ηχητική ειδοποίηση όταν περιστρέφεται το κουμπί επιλογής προγράμματος, παπιούνται κουμπιά, καθώς και στο τέλος του προγράμματος. Για να ακυρώσετε τις ειδοποιήσεις, πατήστε και κρατήστε πατημένο για 3 δευτερόλεπτα το κουμπί "Επιλογή Κατά τσαλακώματος". Όταν πατήσετε το κουμπί θα ακούσετε μια ηχητική ειδοποίηση ότι η επιλογή ακυρώθηκε.
Στέγνωμα βάσει χρόνου	Όταν το περιστροφικό κουμπί τοποθετηθεί στην επιλογή Στέγνωμα βάσει χρόνου, μπορεί να γίνει η επιλογή με πάτημα του κουμπιού Στέγνωμα βάσει χρόνου και το πρόγραμμα ξεκινά με πάτημα του κουμπιού Έναρξης/Παύσης. Με παρατεταμένο πάτημα του κουμπιού Στέγνωμα βάσει χρόνου, ο χρόνος αλλάζει συνεχώς.
Κλειδωμα Προστασίας	Υπάρχει μια προαιρετική λειτουργία κλειδώματος ασφαλείας για παιδιά για την αποφυγή αλλαγών στη ροή του προγράμματος αν τα πλήκτρα πατηθούν κατά τη διάρκεια του προγράμματος. Για να ενεργοποιήσετε τη λειτουργία παιδικού κλειδώματος, ο χρήστης πρέπει να πατήσει ταυτόχρονα τα κουμπιά «Delay Start» και «Delicate» για 3 δευτερόλεπτα. Όταν ενεργοποιηθεί το κλειδωμα παιδιού, όλα τα πλήκτρα θα απενεργοποιηθούν. Το κλειδωμα παιδιών δεν απενεργοποιείται αυτόματα στο τέλος του προγράμματος. Για να απενεργοποιήσετε το κλειδωμα ασφαλείας για παιδιά στο τέλος του προγράμματος, θέστε το κουμπί επιλογής προγράμματος στη θέση «Απενεργοποίηση». Τότε θέστε τον διακόπτη επιλογής στην πρώτη θέση. Το κλειδωμα για παιδιά είναι ακόμη ενεργό. Για να απενεργοποιήσετε το κλειδωμα για παιδιά, ο χρήστης πρέπει να πατήσει ταυτόχρονα τα κουμπιά «Delay Start» και «Delicate» για 3 δευτερόλεπτα. Κατά την ενεργοποίηση / απενεργοποίηση του παιδικού κλειδώματος, το «CL» θα απεικονιστεί στην οθόνη για 2 δευτερόλεπτα και στη συνέχεια απενεργοποιείται. και θα ακουστεί μια ηχητική προειδοποίηση. Προειδοποίηση: όταν η συσκευή είναι σε λειτουργία ή είναι ενεργό το κλειδωμα ασφαλείας για παιδιά, αν περιστρέψετε το κουμπί επιλογής προγράμματος θα ακούσετε μια ηχητική ειδοποίηση, και στην οθόνη θα εμφανιστεί η ένδειξη «CL» για 2 δευτερόλεπτα και μετά θα σβήσει. Εάν περιστρέψετε το κουμπί επιλογής προγράμματος, θα ακούσετε έναν προειδοποιητικό ήχο. Ακόμα και αν θέσετε το περιστροφικό κουμπί προγράμματος σε άλλο πρόγραμμα, το προηγούμενο πρόγραμμα θα συνεχίσει να λειτουργεί. Για να επιλέξετε ένα νέο πρόγραμμα, πρέπει να απενεργοποιήσετε το κλειδωμα ασφαλείας για παιδιά και κατόπιν να ρυθμίσετε τον διακόπτη επιλογής προγράμματος.

## 5.2.2. Έναρξη του προγράμματος

Η LED Έναρξης/Παύσης θα αναβοσβήνει κατά την επιλογή προγράμματος. Πατήστε το κουμπί Έναρξης/Παύσης για να ξεκινήσετε το πρόγραμμα. Θα ανάψει η LED Έναρξης/Παύσης που δείχνει ότι το πρόγραμμα έχει ξεκινήσει, και θα ανάψει η LED Στεγνώματος.

Πρόγραμμα	Περιγραφή
Βαμβακερά Πολύ στεγνά	Αυτό το πρόγραμμα στεγνώνει υφάσματα μεγάλου πάχους και πολλών στρώσεων, όπως βαμβακερές πιεσέτες, σεντόνια, μαξιλαροθήκες, μπουρνούζια, σε υψηλή θερμοκρασία ώστε τα ρούχα να είναι έτοιμα για φύλαξη.
Βαμβακερά Στεγνά για φύλαξη	Αυτό το πρόγραμμα στεγνώνει βαμβακερές πιτζάμες, εσώρουχα, τραπεζομάντιλα κλπ. ώστε τα ρούχα να είναι έτοιμα για φύλαξη.
Βαμβακερά Στεγνά για σίδερο	Αυτό το πρόγραμμα στεγνώνει βαμβακερά ρούχα για να τα προετοιμάσει για σιδέρωμα. Τα ρούχα που αφαιρούνται από τη συσκευή θα είναι ελαφρά υγρά.
Συνθετικά Στεγνά για φύλαξη	Αυτό το πρόγραμμα στεγνώνει συνθετικά ρούχα, όπως πουκάμισα, φανελάκια, μπλουζες, σε χαμηλότερη θερμοκρασία σε σχέση με το πρόγραμμα βαμβακερών, ώστε τα ρούχα να είναι έτοιμα για φύλαξη.
Συνθετικά Στεγνά για σίδερο	Αυτό το πρόγραμμα στεγνώνει συνθετικά ρούχα, όπως πουκάμισα, φανελάκια, μπλουζες, σε χαμηλότερη θερμοκρασία σε σχέση με το πρόγραμμα βαμβακερών, ώστε να είναι έτοιμα για σιδέρωμα. Τα ρούχα που αφαιρούνται από τη συσκευή θα είναι ελαφρά υγρά.
Ευπαθή	Αυτό το πρόγραμμα στεγνώνει λεπτά ρούχα όπως πουκάμισα, μπλουζες και μεταξωτά είδη σε χαμηλή θερμοκρασία, ώστε να είναι έτοιμα να φορεθούν.
Στέγνωμα βάσει χρόνου	Για να επιτύχετε το απαιτούμενο επίπεδο στεγνώματος σε χαμηλή θερμοκρασία, μπορείτε να χρησιμοποιήσετε τα προγράμματα βάσει χρόνου, από 10 λεπτά έως 180 λεπτά. Ανεξάρτητα από το επίπεδο στεγνώματος, το πρόγραμμα σταματά στον επιθυμητό χρόνο.
Φροντίδα μωρού	Αυτό το πρόγραμμα στεγνώνει ευαίσθητα μωρουδικά σε χαμηλή θερμοκρασία, ώστε να είναι έτοιμα να φορεθούν.
παπλώματα	Αυτό το πρόγραμμα χρησιμοποιείται για το στέγνωμα ειδών παπλώματα.
Αθλητικά	Το πρόγραμμα Αθλητικά χρησιμοποιείται για συνθετικά αθλητικά ρούχα όπως σορτς, φανελάκια κλπ. σε χαμηλή θερμοκρασία.
Ανάμικτα	Αυτό το πρόγραμμα στεγνώνει ανάμικτα βαμβακερά-συνθετικά είδη που δεν ξεβάφουν, ώστε να είναι έτοιμα να φορεθούν.
Φρεσκάρισμα μάλλινων	Το πρόγραμμα Φρεσκάρισμα μάλλινων βοηθά να απομακρυνθεί από τα μάλλινα υφάσματα το πολύ νερό μετά το πλύσιμο με χρήση χαμηλής θερμοκρασίας και απαλών κινήσεων του τυμπάνου.
Φρεσκάρισμα	Αυτό το πρόγραμμα παρέχει αερισμό των ρούχων για 10 λεπτά χωρίς θερμότητα για να βοηθά να φρεσκάρονται τα ρούχα σας.
Εξπρές 29'	2 κιλά βαμβακερά πουκάμισα που έχουν συφτεί σε υψηλή ταχύτητα στο πλυντήριο ρούχων στεγνώνουν σε 29 λεπτά.
Πουκάμισα 12'	2 έως 3 πουκάμισα είναι έτοιμα για σιδέρωμα σε 12 λεπτά.

 **ΣΗΜΑΝΤΙΚΟ:** Μην ανοίξετε την πόρτα φόρτωσης ενώ εκτελείται το πρόγραμμα. Αν πρέπει να ανοίξετε την πόρτα φόρτωσης, μην την αφήσετε ανοικτή για πολλή ώρα.

### 5.2.3. Λειτουργία εξοικονόμησης ενέργειας

Εάν δεν πατήσετε κανένα κουμπί για 15 λεπτά κατά τη διαδικασία επιλογής προγράμματος, το Στεγνωτήριο θα μεταβεί στη Λειτουργία εξοικονόμησης ενέργειας ώστε να μειωθεί η κατανάλωση ενέργειας. Κατά τη διάρκεια εξοικονόμησης ενέργειας, «.....» θα αναβοσβήσει, το οποίο σημαίνει πως θα είναι ενεργοποιημένο για 0,5 δευτερόλεπτα και απενεργοποιημένο για 3 δευτερόλεπτα. Το φωτάκι προειδοποίησης LED «.....» θα είναι λιγότερο φωτεινό στη Λειτουργία εξοικονόμησης ενέργειας. Για να επιλέξετε πρόγραμμα και να το ξεκινήσετε, χρειάζεται να απενεργοποιήσετε και να ενεργοποιήσετε τη συσκευή ξανά.

### 5.2.4. Εξέλιξη του προγράμματος

#### Κατά τη διάρκεια του προγράμματος

Αν ανοίξετε την πόρτα φόρτωσης ενώ εκτελείται το πρόγραμμα, το προϊόν θα μεταβεί σε κατάσταση αναμονής. Αφού κλείσετε την πόρτα, πατήστε το πλήκτρο Έναρξης/Παύσης για να συνεχιστεί το πρόγραμμα.

Μην ανοίγετε την πόρτα φόρτωσης ενώ εκτελείται το πρόγραμμα. Αν πρέπει να ανοίξετε την πόρτα φόρτωσης, μην την αφήσετε ανοικτή για πολλή ώρα.

#### Τέλος προγράμματος

Αφού τελειώσει το πρόγραμμα, θα ανάψουν οι LED ειδοποίησης για Έναρξη/Παύση, στάθμη νερού δοχείου, καθαρισμό φίλτρου και καθαρισμό συμπυκνωτή. Επιπλέον, θα παραχθεί μια ηχητική ειδοποίηση στο τέλος του προγράμματος. Μπορείτε να αφαιρέσετε τα ρούχα για να προετοιμάσετε τη συσκευή για νέο φορτίο ρούχων.

**ΣΗΜΑΝΤΙΚΟ:** Καθαρίζετε το φίλτρο χνουδιού μετά από κάθε πρόγραμμα. Αδειάζετε το δοχείο νερού μετά από κάθε πρόγραμμα.

**ΣΗΜΑΝΤΙΚΟ:** Αν δεν αφαιρέσετε τα ρούχα μετά το τέλος του προγράμματος, θα ενεργοποιηθεί αυτόματα η φάση Κατά τσαλακώματος που διαρκεί 1 ώρα. Αυτό το πρόγραμμα περιστρέφει το τύμπανο σε τακτικά διαστήματα για να αποφευχθούν οι ζάρες στα ρούχα.

### 5.3. Πληροφορίες για το φως τυμπάνου

- Αυτό το προϊόν περιλαμβάνει φως LED τυμπάνου. Το φως ανάβει αυτόματα όταν ανοίγετε την πόρτα. Και σβήνει πάλι αυτόματα μετά από λίγο.
- Δεν αποτελεί προαιρετική επιλογή του χρήστη η ενεργοποίηση ή απενεργοποίησή του.
- Παρακαλούμε μην επιχειρήσετε να αντικαταστήσετε ή να τροποποιήσετε το φως LED.

ΠΡΟΓΡΑΜΜΑΤΑ	ΕΠΙΛΟΓΕΣ						
	Καθυστερημένη έναρξη	Ακύρωση Βομβητή	Κλειδωμα Προστασίας	Επίπεδο στεγνώματος	Στέγνωμα βάσει χρόνου	Αντιρυτιδική	Στέγνωμα ευπαθών
Βαμβακερά Πολύ στεγνά	✓	✓	✓	✓	X	✓	✓
Βαμβακερά Στεγνά για φύλαξη	✓	✓	✓	✓	X	✓	✓
Βαμβακερά Στεγνά για σίδερο	✓	✓	✓	✓	X	✓	✓
Συνθετικά Στεγνά για φύλαξη	✓	✓	✓	✓	X	✓	✓
Συνθετικά Στεγνά για σίδερο	✓	✓	✓	✓	X	✓	✓
Ευπαθή	✓	✓	✓	X	X	✓	✓
Στέγνωμα βάσει χρόνου	✓	✓	✓	X	✓	✓	X
Φροντίδα μωρού	✓	✓	✓	✓	X	✓	✓
παπλώματα	✓	✓	✓	X	X	✓	✓
Αθλητικά	✓	✓	✓	✓	X	✓	✓
Ανάμικτα	✓	✓	✓	✓	X	✓	✓
Φρεσκάρισμα μάλλινων	✓	✓	✓	X	X	✓	X
Φρεσκάρισμα	✓	✓	✓	X	X	✓	X
Εξπρές 29'	✓	✓	✓	X	X	✓	X
Πουκάμισα 12'	✓	✓	✓	X	X	✓	X
X	Μη επιλέξιμα						
✓	Επιλέξιμα						

## 6. ΚΑΘΑΡΙΣΜΟΣ ΚΑΙ ΦΡΟΝΤΙΔΑ

**ΣΗΜΑΝΤΙΚΟ:** Μη χρησιμοποιείτε βιομηχανικά χημικά για να καθαρίσετε το στεγνωτήριό σας. Μη χρησιμοποιήσετε στεγνωτήριο που έχει καθαριστεί με βιομηχανικά χημικά.

### 6.1. Καθαρισμός του φίλτρου χνουδιού

**ΣΗΜΑΝΤΙΚΟ:** ΜΗΝ ΞΕΧΝΑΤΕ ΝΑ ΚΑΘΑΡΙΖΕΤΕ ΤΟ ΦΙΛΤΡΟ ΧΝΟΥΔΙΟΥ ΜΕΤΑ ΑΠΟ ΚΑΘΕ ΧΡΗΣΗ.

Για να καθαρίσετε το φίλτρο χνουδιού:

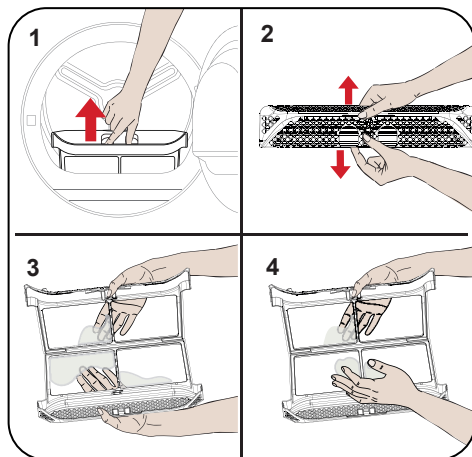

1. Ανοίξτε την πόρτα φόρτωσης.
2. Τραβήξτε προς τα πάνω το φίλτρο χνουδιού για να το αφαιρέσετε.
3. Χρησιμοποιήστε τα χέρια σας ή ένα μαλακό πανί για να καθαρίσετε το χνούδι.
4. Κλείστε και επανατοποθετήστε το φίλτρο χνουδιού.

Αφού έχει χρησιμοποιηθεί το στεγνωτήριο για ορισμένη χρονική περίοδο, αν διαπιστώσετε ότι έχει δημιουργηθεί μια στρώση που φράζει την επιφάνεια του φίλτρου, πλύνετε το φίλτρο με χλιαρό νερό για να καθαρίσετε αυτή τη στρώση. Στεγνώστε πλήρως το φίλτρο πριν το επανατοποθετήσετε.

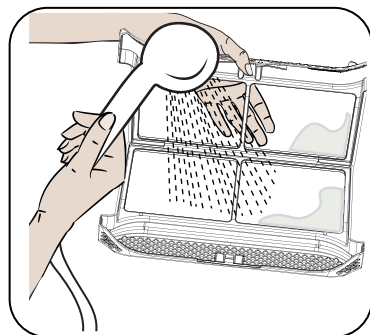

### 6.2. Αδειασμα του δοχείου νερού

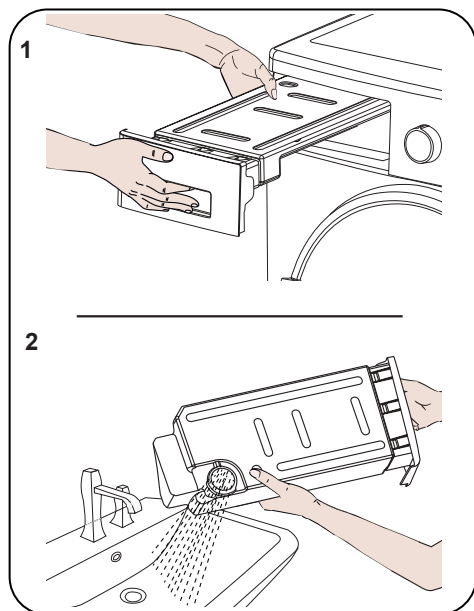

1. Τραβήξτε το κάλυμμα του συρταριού και αφαιρέστε προσεκτικά το δοχείο.
2. Αδειάστε το νερό από το δοχείο.
3. Αν έχει συσσωρευτεί χνούδι στο καπάκι αποστράγγισης στο δοχείο, καθαρίστε το με νερό.
4. Επανατοποθετήστε το δοχείο νερού.



**❗ ΣΗΜΑΝΤΙΚΟ:** Σε καμία περίπτωση μην αφαιρέσετε το δοχείο νερού ενώ εκτελείται το πρόγραμμα. Το νερό που συμπυκνώνεται μέσα στο δοχείο νερού δεν είναι κατάλληλο για ανθρώπινη κατανάλωση.

**❗ ΣΗΜΑΝΤΙΚΟ:** ΜΗΝ ΞΕΧΝΑΤΕ ΝΑ ΑΔΕΙΑΖΕΤΕ ΤΟ ΔΟΧΕΙΟ ΝΕΡΟΥ ΜΕΤΑ ΑΠΟ ΚΑΘΕ ΧΡΗΣΗ.

### 6.3. Καθαρισμός του συμπυκνωτή

**❗ ΣΗΜΑΝΤΙΚΟ:** Καθαρίζετε το συμπυκνωτή όποτε βλέπτε την ειδοποίηση "Καθαρισμός συμπυκνωτή".

**❗ ΣΗΜΑΝΤΙΚΟ:** ΑΚΟΜΑ ΚΑΙ ΑΝ ΔΕΝ ΕΧΕΙ ΑΝΑΨΕΙ Η ΕΙΔΟΠΟΙΗΣΗ "ΚΑΘΑΡΙΣΜΟΣ ΣΥΜΠΥΚΝΩΤΗ": ΚΑΘΑΡΙΖΕΤΕ ΤΟΝ ΣΥΜΠΥΚΝΩΤΗ ΜΕΤΑ ΑΠΟ ΚΑΘΕ 30 ΚΥΚΛΟΥΣ ΣΤΕΓΝΩΜΑΤΟΣ Ή ΜΙΑ ΦΟΡΑ ΤΟ ΜΗΝΑ.

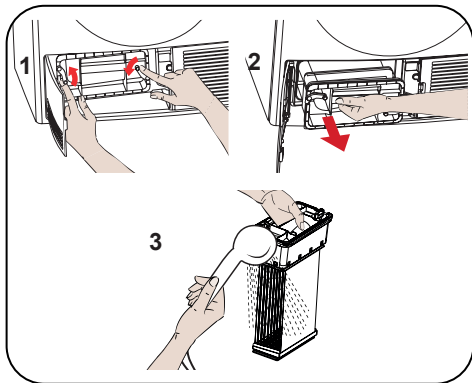

Αν έχει μόλις ολοκληρωθεί ο κύκλος στεγνώματος, ανοίξτε την πόρτα φόρτωσης και περιμένετε να κρυώσει.

1. Ανοίξτε τη βάση και απασφαλίστε τις 2 ασφαλίσεις καλύμματος του συμπυκνωτή.
2. Πιάστε τον συμπυκνωτή από το πλαστικό τμήμα και τραβήξτε τον έξω.
3. Καθαρίστε τον χρησιμοποιώντας μια κεφαλή ντους και περιμένετε να στραγγιστεί τελείως το νερό.
4. Εισάγετε το συμπυκνωτή πάλι πλήρως μέσα στην υποδοχή του και ασφαλίστε τις 2 ασφαλίσεις.
5. Κλείστε το κάλυμμα βάσης

### 6.4. Καθαρισμός του αισθητήρα υγρασίας

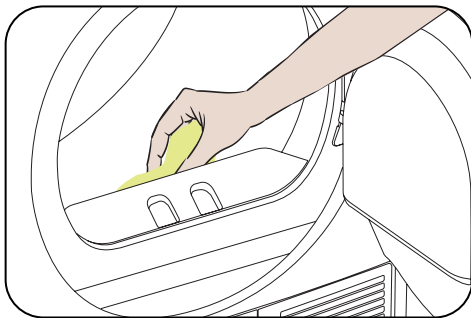

Μέσα στη συσκευή υπάρχουν αισθητήρες υγρασίας οι οποίοι ανιχνεύουν αν τα ρούχα είναι στεγνά ή όχι.

Για να καθαρίσετε τους αισθητήρες:

1. Ανοίξτε την πόρτα φόρτωσης της συσκευής.
2. Αν η συσκευή είναι ακόμα ζεστή λόγω διαδικασίας στεγνώματος, περιμένετε να κρυώσει.
3. Χρησιμοποιώντας ένα μαλακό πανί που έχετε βρέξει ελαφρά με ξύδι, σκουπίστε τις μεταλλικές επιφάνειες του αισθητήρα και στεγνώστε τις.

**❗ ΣΗΜΑΝΤΙΚΟ:** ΚΑΘΑΡΙΖΕΤΕ ΤΙΣ ΜΕΤΑΛΛΙΚΕΣ ΕΠΙΦΑΝΕΙΕΣ ΤΟΥ ΑΙΣΘΗΤΗΡΑ 4 ΦΟΡΕΣ ΤΟ ΧΡΟΝΟ.

**❗ ΣΗΜΑΝΤΙΚΟ:** Μη χρησιμοποιείτε μεταλλικά εργαλεία για να καθαρίσετε τις μεταλλικές επιφάνειες του αισθητήρα.

**⚠ ΠΡΟΕΙΔΟΠΟΙΗΣΗ:** Λόγω του κινδύνου φωτιάς και έκρηξης, μη χρησιμοποιείτε διαλύτες, καθαριστική ή παρόμοια προϊόντα όταν καθαρίζετε τους αισθητήρες.

## 6.5. Καθαρισμός της εσωτερικής επιφάνειας της πόρτας φόρτωσης

**⚠ ΣΗΜΑΝΤΙΚΟ:** ΜΗΝ ΠΑΡΑΛΕΙΠΕΤΕ ΝΑ ΚΑΘΑΡΙΖΕΤΕ ΤΗΝ ΕΣΩΤΕΡΙΚΗ ΕΠΙΦΑΝΕΙΑ ΤΗΣ ΠΟΡΤΑΣ ΦΟΡΤΩΣΗΣ ΜΕΤΑ ΑΠΟ ΚΑΘΕ ΚΥΚΛΟ ΣΤΕΓΝΩΜΑΤΟΣ.

Ανοίξτε την πόρτα φόρτωσης του στεγνωτηρίου και καθαρίστε όλες τις εσωτερικές επιφάνειες και τη στεγανοποίηση με ένα μαλακό, ελαφρά υγρό πανί.

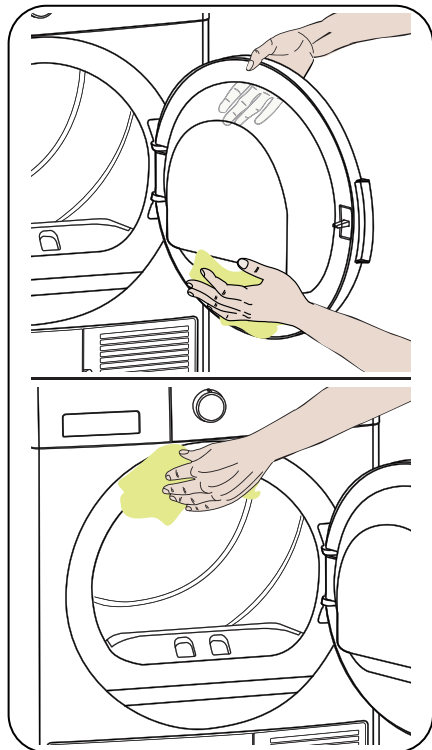

## 7. ΤΕΧΝΙΚΑ ΧΑΡΑΚΤΗΡΙΣΤΙΚΑ

Μάρκα	MORRIS
Όνομα μοντέλου	MCD-9162
Ύψος	Ελάχ.: 845 χλστ. / Μέγ.: 855 χλστ.*
Πλάτος	596 χλστ.
Βάθος	609 χλστ.
Χωρητικότητα (μέγ.)	9 κιλά**
Καθαρό βάρος (με πλαστική πόρτα)	34,5 κιλά
Καθαρό βάρος (με γυάλινη πόρτα)	36 κιλά
Τάση	220-240 V
Ισχύς	2700 W

\*Ελάχ. ύψος: Ύψος χωρίς χρήση των ρυθμιζόμενων ποδιών. Μέγ. ύψος: Ύψος με τα ρυθμιζόμενα πόδια σε μέγιστη έκταση.

\*\*Βάρος στεγνών ρούχων πριν το πλύσιμο.

 **ΣΗΜΑΝΤΙΚΟ:** Για τη βελτίωση της ποιότητας του στεγνωτηρίου, οι τεχνικές προδιαγραφές υπόκεινται σε αλλαγή χωρίς προηγούμενη ειδοποίηση.

 **ΣΗΜΑΝΤΙΚΟ:** Οι τιμές που δηλώνονται έχουν αποκτηθεί σε εργαστηριακό περιβάλλον σύμφωνα με τα σχετικά πρότυπα. Αυτές οι τιμές μπορεί να διαφέρουν στην πράξη ανάλογα με τις συνθήκες περιβάλλοντος και τον τρόπο χρήσης του στεγνωτηρίου.

## 8. ΑΝΤΙΜΕΤΩΠΙΣΗ ΠΡΟΒΛΗΜΑΤΩΝ

Το στεγνωτήριό σας είναι εξοπλισμένο με συστήματα που πραγματοποιούν διαρκώς ελέγχους κατά τη διάρκεια του κύκλου στεγνώματος, ώστε να λαμβάνει τα κατάλληλα μέτρα και να σας προειδοποιεί σε περίπτωση τυχόν δυσλειτουργίας.

**⚠️ ΠΡΟΕΙΔΟΠΟΙΗΣΗ:** Αν το πρόβλημα επιμένει αν και έχετε εφαρμόσει τα βήματα που αναφέρονται σε αυτή την ενότητα, επικοινωνήστε με το τοπικό σας κατάστημα ή με Εξουσιοδοτημένο πάροχο σέρβις. Ποτέ μην επιχειρήσετε να επισκευάσετε ένα μη λειτουργικό προϊόν.

ΠΡΟΒΛΗΜΑ	ΑΙΤΙΑ	ΛΥΣΗ
Η διαδικασία στεγνώματος παίρνει πολλή ώρα.	Η επιφάνεια του φίλτρου καθαρισμού ενδέχεται να έχει βουλώσει.	Πλύνετε το φίλτρο με χλιαρό νερό.
	Ενδέχεται ο συμπυκνωτής να είναι βουλωμένος.	Καθαρίστε τον συμπυκνωτή.
	Οι γρίλιες αερισμού στο μπροστινό μέρος της συσκευής ενδέχεται να είναι κλειστές.	Ανοίξτε τα παράθυρα/πόρτες ώστε να αποτρέψετε να ανεβεί πάρα πολύ η θερμοκρασία του δωματίου.
	Ενδέχεται να υπάρχει στρώμα εναποθέσεων αλάτων στον ανιχνευτή υγρασίας.	Καθαρισμός του αισθητήρα υγρασίας.
	Ο στεγνωτήρας ενδέχεται να είναι υπερφορτωμένος.	Μην υπερφορτώνετε το στεγνωτήριο.
	Ενδέχεται η μπουγάδα να μην έχει σπιφτεί αρκετά.	Επιλέξτε μία υψηλότερη ταχύτητα σπιψίματος στο πλυντήριο σας.
Η μπουγάδα βγαίνει υγρή στο τελείωμα της διαδικασίας στεγνώματος.	⚠️ Τα ρούχα που είναι ζεστά στο τέλος του κύκλου στεγνώματος γενικά δίνουν μια πιο υγρή αίσθηση.	
	Το πρόγραμμα που χρησιμοποιήθηκε ενδέχεται να μην είναι το κατάλληλο για το είδος της μπουγάδας.	Ελέγξτε τις ετικέτες φροντίδας ρούχων της μπουγάδας, επιλέξτε ένα κατάλληλο πρόγραμμα για το είδος της μπουγάδας και επιπρόσθετα, χρησιμοποιήστε τα προγράμματα καθορισμένης διάρκειας.
	Η επιφάνεια του φίλτρου καθαρισμού ενδέχεται να έχει βουλώσει.	Πλύνετε το φίλτρο με χλιαρό νερό.
	Ενδέχεται ο συμπυκνωτής να είναι βουλωμένος.	Καθαρίστε τον συμπυκνωτή.
	Ο στεγνωτήρας ενδέχεται να είναι υπερφορτωμένος.	Μην υπερφορτώνετε το στεγνωτήριο.
Ενδέχεται η μπουγάδα να μην έχει σπιφτεί αρκετά.	Επιλέξτε μία υψηλότερη ταχύτητα σπιψίματος στο πλυντήριο σας.	
Το στεγνωτήριο δεν ανοίγει ή το πρόγραμμα δεν ξεκινάει. Το στεγνωτήριο δεν ενεργοποιείται όταν γίνονται επαναρρυθμίσεις.	Ενδέχεται το στεγνωτήριο να μην έχει συνδεθεί στο ρεύμα.	Βεβαιωθείτε ότι η μπρίζα εφαρμόζει καλά στην παροχή ρεύματος.
	Η πόρτα φόρτωσης ενδέχεται να είναι ανοιχτή.	Βεβαιωθείτε ότι η πόρτα φόρτωσης είναι σωστά κλεισμένη.
	Ενδέχεται να μην έχετε επιλέξει κάποιο πρόγραμμα ή να μην έχετε πατήσει το κουμπί Εκκίνησης/ Παύσης (Start/Pause).	"Βεβαιωθείτε ότι το πρόγραμμα έχει επιλεγεί και ότι το στεγνωτήριο δεν βρίσκεται σε κατάσταση Αναμονής (Pause).
	Το κλειδίωμα προστασίας για παιδιά ενδέχεται να είναι ενεργοποιημένο.	Απενεργοποιήστε το κλειδίωμα ασφαλείας για παιδιά.

ΠΡΟΒΛΗΜΑ	ΑΙΤΙΑ	ΛΥΣΗ
Το πρόγραμμα διακόπηκε ξαφνικά.	Ενδέχεται η πόρτα φόρτωσης να μην έχει κλείσει σωστά.	Βεβαιωθείτε ότι η πόρτα φόρτωσης είναι σωστά κλεισμένη.
	Ενδέχεται να συνέβη διακοπή ρεύματος.	Πατήστε το κουμπί Έναρξης/ Παύσης για να ξεκινήσετε το πρόγραμμα.
	Το δοχείο νερού ενδέχεται να είναι γεμάτο.	Επανατοποθετήστε το δοχείο νερού.
Τα ρούχα μάζεψαν, ξέφτισαν ή φθάρθηκαν.	Το πρόγραμμα που χρησιμοποιήθηκε ενδέχεται να μην είναι το κατάλληλο για το είδος της μπουγάδας.	Ελέγξτε τις ετικέτες φροντίδας ρούχων της μπουγάδας, επιλέξτε ένα κατάλληλο πρόγραμμα για το είδος της μπουγάδας.
Στάζει νερό από την πόρτα φόρτωσης.	Ενδέχεται να υπάρχουν συσσωρευμένες εναποθέσεις αλάτων στις εσωτερικές επιφάνειες της πόρτας φόρτωσης καθώς και στις λαστιχένιες επιφάνειες της πόρτας φόρτωσης.	Καθαρίστε τις εσωτερικές επιφάνειες της πόρτας φόρτωσης και τις λαστιχένιες επιφάνειες της πόρτας φόρτωσης.
Η πόρτα φόρτωσης ανοίγει από μόνη της.	Ενδέχεται η πόρτα φόρτωσης να μην έχει κλείσει σωστά.	Σπρώξτε την πόρτα φόρτωσης έως ότου ακούσετε τον ήχο κλεισίματος.
Το σύμβολο προειδοποίησης του δοχείου νερού είναι ενεργοποιημένο/ αναβοσβήνει.	Το δοχείο νερού ενδέχεται να είναι γεμάτο.	Επανατοποθετήστε το δοχείο νερού.
	Το λάστιχο απόρριψης νερού ενδέχεται να είναι λυγισμένο.	Εάν το προϊόν είναι συνδεδεμένο απευθείας με την παροχή του νερού, ελέγξτε το λάστιχο απόρριψης νερού.
Αναμμένο σύμβολο προειδοποίησης για καθαρισμό του συμπυκνωτή.	Ενδέχεται ο συμπυκνωτής να είναι ακάθαρτος.	Καθαρίστε τον συμπυκνωτή.
Το σύμβολο προειδοποίησης για καθαρισμό του φίλτρου είναι ενεργοποιημένο.	Το φίλτρο χνουδιού ενδέχεται να είναι ακάθατο.	Καθαρίστε το φίλτρο.
	Ο χώρος του φίλτρου ενδέχεται να είναι φραγμένος από χνούδι.	Καθαρίστε τον χώρο του φίλτρου.
	Ενδέχεται να υπάρχει στρώμα χνουδιού που μπλοκάρει, στην επιφάνεια του φίλτρου.	Πλύνετε το φίλτρο με χλιαρό νερό.
Το πρόγραμμα δεν μπορεί να ξεκινήσει και το προειδοποιητικό φωτάκι LED του φίλτρου αναβοσβήνει	Ο χώρος του φίλτρου ενδέχεται να είναι φραγμένος από χνούδι.	Καθαρίστε τον χώρο του φίλτρου.
	Ενδέχεται να υπάρχει στρώμα χνουδιού που μπλοκάρει, στην επιφάνεια του φίλτρου.	Πλύνετε το φίλτρο με χλιαρό νερό.
	Ενδέχεται να μην έχει τοποθετηθεί ο συμπυκνωτής.	Αντικαταστήστε τον συμπυκνωτή.
Το πρόγραμμα δεν μπορεί να ξεκινήσει και τα δύο φωτάκια LED προειδοποίησης συμπυκνωτή και φίλτρου αναβοσβήνουν.	Ενδέχεται να μην έχουν τοποθετηθεί ο συμπυκνωτής και το φίλτρο.	Αντικαταστήστε το φίλτρο και τον συμπυκνωτή.
	Τα φωτάκια LED προειδοποίησης φίλτρου και συμπυκνωτή αναβοσβήνουν παρότι έχουν τοποθετηθεί και το φίλτρο και ο συμπυκνωτής.	Καλέστε τεχνικό.

## • ΑΥΤΟΜΑΤΕΣ ΕΙΔΟΠΟΙΗΣΕΙΣ ΒΛΑΒΩΝ ΚΑΙ ΤΙ ΠΡΕΠΕΙ ΝΑ ΚΑΝΕΤΕ

Το στεγνωτήριό σας διαθέτει ένα ενσωματωμένο σύστημα ανίχνευσης βλαβών, οι οποίες υποδεικνύονται από ένα συνδυασμό αναβοσβησίματος των λυχνιών λειτουργίας. Οι πιο κοινοί κωδικοί βλάβης παρουσιάζονται παρακάτω.

ΚΩΔΙΚΟΣ ΣΦΑΛΜΑΤΟΣ	ΛΥΣΗ
E03 / 	Αδειάστε το δοχείο νερού, αν δεν επιλυθεί το πρόβλημα, απευθυνθείτε στον πλησιέστερο εξουσιοδοτημένο εκπρόσωπο σέρβις.
E04	Απευθυνθείτε στον πλησιέστερο εξουσιοδοτημένο εκπρόσωπο σέρβις.
E05	Απευθυνθείτε στον πλησιέστερο εξουσιοδοτημένο εκπρόσωπο σέρβις.
E06	Απευθυνθείτε στον πλησιέστερο εξουσιοδοτημένο εκπρόσωπο σέρβις.
E08	Ίσως υπάρχει διακύμανση τάσης στο ρεύμα δικτύου, Περιμένετε έως ότου η τάση είναι κατάλληλη για το εύρος λειτουργίας.

## 9. ΠΡΟΣΤΑΣΙΑ ΤΟΥ ΠΕΡΙΒΑΛΛΟΝΤΟΣ ΚΑΙ ΠΛΗΡΟΦΟΡΙΕΣ ΓΙΑ ΤΗ ΣΥΣΚΕΥΑΣΙΑ

### 9.1. Πληροφορίες για τη συσκευασία

Η συσκευασία αυτού του προϊόντος έχει παραχθεί από ανακυκλώσιμα υλικά. Μην απορρίψετε τη συσκευασία μαζί με οικιακά ή άλλα απόβλητα. Παραδώστε τη συσκευασία σε σημείο συλλογής συσκευασιών που έχει καθοριστεί από τις τοπικές σας αρχές.

## 10. ΠΕΡΙΓΡΑΦΗ ΤΗΣ ΕΝΕΡΓΕΙΑΚΗΣ ΕΤΙΚΕΤΑΣ ΚΑΙ ΕΞΟΙΚΟΝΟΜΗΣΗ ΕΝΕΡΓΕΙΑΣ

### 10.1. Ενεργειακή σήμανση

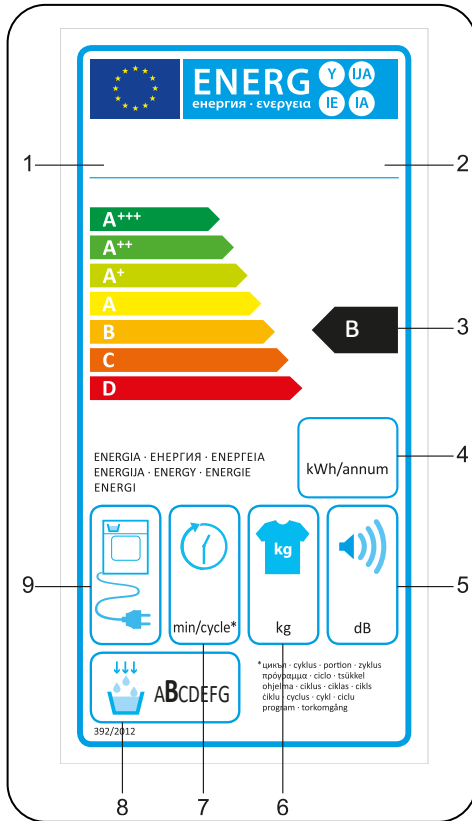

1. Εμπορικό σήμα
2. Μοντέλο
3. Ενεργειακή κλάση
4. Ετήσια κατανάλωση ρεύματος
5. Θόρυβος κατά το στέγνωμα
6. Χωρητικότητα σε στεγνά ρούχα
7. Χρόνος για τον κύκλο Βαμβακερά Στεγνά για φύλαξη
8. Κλάση απόδοσης συμπύκνωσης
9. Τεχνολογία συσκευής

### 10.2. Ενεργειακή απόδοση

- Θα πρέπει να χρησιμοποιείτε το στεγνωτήριο αφού το γεμίσετε πλήρως, αλλά προσέξτε να μην το υπερφορτώσετε.
- Όταν πλένετε τα ρούχα, η ταχύτητα στυψίματος πρέπει να ρυθμίζεται στο ανώτατο δυνατό επίπεδο. Έτσι θα μειωθεί ο χρόνος στεγνώματος και θα μειωθεί η κατανάλωση ενέργειας.
- Βεβαιωθείτε να στεγνώνετε μαζί ίδια είδη ρούχων.
- Τηρείτε τις υποδείξεις στο εγχειρίδιο χρήσης για την επιλογή προγράμματος.
- Για την κυκλοφορία αέρα αφήστε ένα κατάλληλο διάκενο στην μπροστινή και στην πίσω πλευρά του στεγνωτηρίου. Μην καλύπτετε τις γρίλιες αερισμού στην μπροστινή πλευρά της συσκευής.
- Εκτός αν είναι απαραίτητο, μην ανοίγετε την πόρτα φόρτωσης της συσκευής κατά τη διάρκεια του στεγνώματος. Αν πρέπει να την ανοίξετε, μην την αφήνετε ανοικτή για πολλή ώρα.
- Μην προσθέτετε νέα (υγρά) ρούχα κατά τη διάρκεια του κύκλου στεγνώματος.
- Τρίχες και χνουδιά που αποσπώνται από τα ρούχα και παρασύρονται από τον αέρα συλλέγονται στα "φίλτρα χνουδιού". Να βεβαιώνετε ότι τα φίλτρα καθαρίζονται πριν και μετά από κάθε χρήση.
- Για μοντέλα με συμπυκνωτή, βεβαιωθείτε ότι ο συμπυκνωτής καθαρίζεται τουλάχιστον μία φορά το μήνα ή μετά από κάθε 30 χρήσεις.
- Κατά τη διαδικασία στεγνώματος, πρέπει να αερίζεται καλά το περιβάλλον όπου είναι εγκατεστημένο το στεγνωτήριο.

**ΔΕΛΤΙΟ ΠΡΟΪΟΝΤΟΣ**

Συμμορφώνεται με τον Εκτελεστικό Κανονισμό (ΕΕ) αριθ. 392/2012 της Επιτροπής

Όνομα ή εμπορικό σήμα προμηθευτή	MORRIS
Όνομα μοντέλου	MCD-9162
Ονομαστική χωρητικότητα (κιλά)	9
Τύπος Στεγνωτηρίου	Με Συμπυκνωτή
Κλάση Ενεργειακής απόδοσης <sup>(1)</sup>	B
Ετήσια Ενεργειακή Απόδοση (kWh) <sup>(2)</sup>	616
Αυτόματο ή Μη αυτόματο	Αυτόματο
Κατανάλωση ενέργειας του τυπικού προγράμματος βαμβακερών με πλήρες φορτίο (kWh)	5,25
Κατανάλωση ενέργειας του τυπικού προγράμματος βαμβακερών με μερικό φορτίο (kWh)	2,75
Κατανάλωση ρεύματος στην κατάσταση εκτός λειτουργίας για το τυπικό πρόγραμμα βαμβακερών με πλήρες φορτίο $P_o$ (W)	0,5
Κατανάλωση ρεύματος στην κατάσταση αναμονής για το τυπικό πρόγραμμα βαμβακερών με πλήρες φορτίο $P_o$ (W)	1
Διάρκεια χρόνου αναμονής (ελάχ.)	n/a
Τυπικό πρόγραμμα βαμβακερών <sup>(3)</sup>	
Χρόνος προγράμματος του τυπικού προγράμματος βαμβακερών με πλήρες φορτίο, $T_{dry}$ (ελάχ.)	149
Χρόνος προγράμματος του τυπικού προγράμματος βαμβακερών με μερικό φορτίο, $T_{dry1/2}$ (ελάχ.)	86
Σταθμισμένος χρόνος προγράμματος του τυπικού προγράμματος βαμβακερών με πλήρες και μερικό φορτίο ( $T_s$ )	113
Κλάση Ενεργειακής απόδοσης <sup>(4)</sup>	B
Μέση απόδοση συμπίκνωσης του τυπικού προγράμματος βαμβακερών με πλήρες φορτίο $C_{dry}$	81%
Μέση απόδοση συμπίκνωσης του τυπικού προγράμματος βαμβακερών με μερικό φορτίο $C_{dry1/2}$	81%
Σταθμισμένη απόδοση συμπίκνωσης του τυπικού προγράμματος βαμβακερών με πλήρες φορτίο και μερικό φορτίο $C_s$	81%
Στάθμη ηχητικής ισχύος για το τυπικό πρόγραμμα βαμβακερών με πλήρες φορτίο <sup>(5)</sup>	65
Εντοιχιζόμενο	Όχι

(1) Κλίμακα από A+++ (η μεγαλύτερη απόδοση) έως D (η μικρότερη απόδοση)

(2) κατανάλωση ενέργειας βάσει 160 κύκλων στεγνώματος στο τυπικό πρόγραμμα βαμβακερών με πλήρες και μερικό φορτίο και η κατανάλωση των λειτουργιών χαμηλής ισχύος. Στην πράξη η κατανάλωση ενέργειας ανά κύκλο θα εξαρτάται από τον τρόπο χρήσης της συσκευής.

(3) Το πρόγραμμα "Βαμβακερά Στεγνά για φύλαξη" χρησιμοποιούμενο σε πλήρες και μερικό φορτίο είναι το τυπικό πρόγραμμα στεγνώματος στο οποίο αναφέρονται οι πληροφορίες στην ετικέτα και στο δελτίο προϊόντος. Αυτό το πρόγραμμα είναι κατάλληλο για το στέγνωμα κανονικών υγρών βαμβακερών ρούχων και είναι το πιο αποδοτικό πρόγραμμα για βαμβακερά από την άποψη της κατανάλωσης ενέργειας

(4) Κλίμακα από G (η μικρότερη απόδοση) έως A (η μεγαλύτερη απόδοση)

(5) Σταθμισμένη μέση τιμή - L wA εκφρασμένη σε dB(A) αναφ. 1 pW



**ΕΙΣΑΓΩΓΕΑΣ**  
**Καλλιόπη Καρύδα & ΣΙΑ Ε.Ε.**  
17ης Νοεμβρίου 87Α  
55535, Πυλαία, Θεσσαλονίκη  
Τηλ. 2316 006600  
Fax. 2316 006650  
[www.morris.gr](http://www.morris.gr)

**52493641-231114-00**

